

AERO CRISP 8L

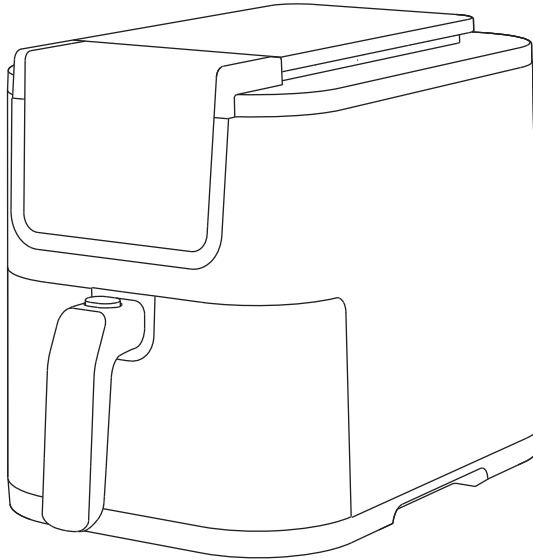

- ES. Instrucciones de uso
- EN. Instructions for use
- FR. Mode d'emploi
- PT. Instruções de uso
- IT. Istruzioni per l'uso
- CA. Instruccions d'ús
- DE. Gebrauchsanleitun

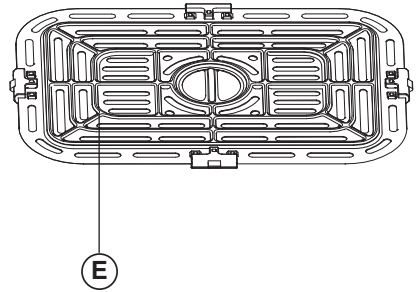

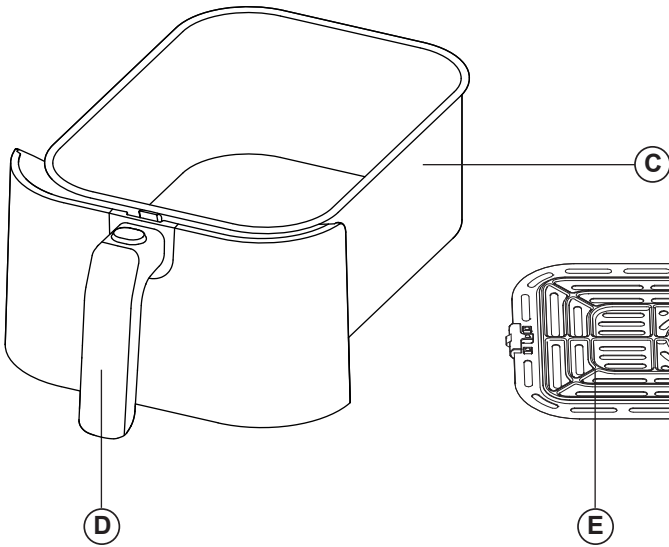
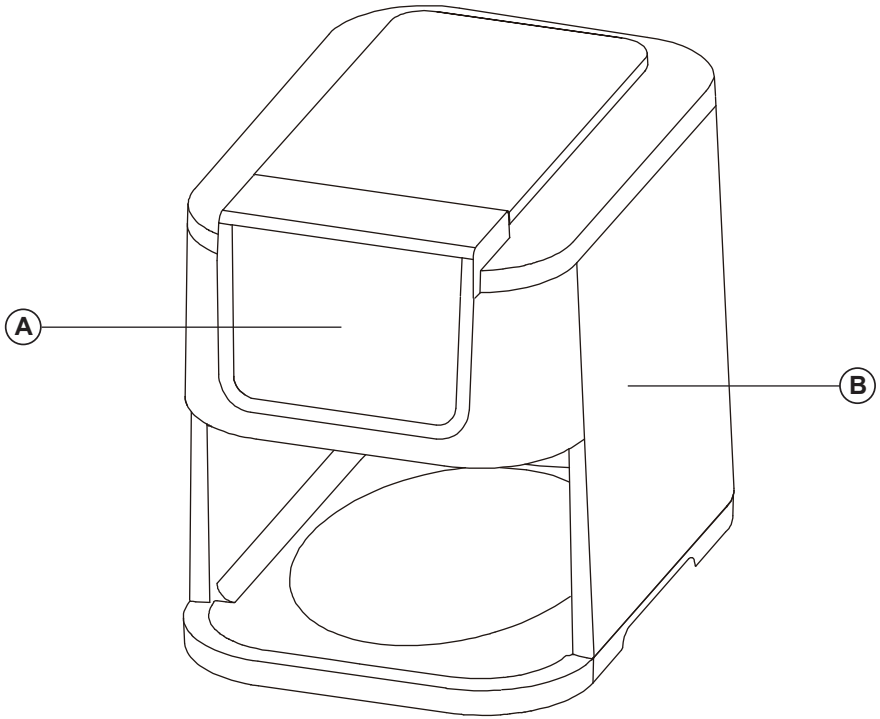
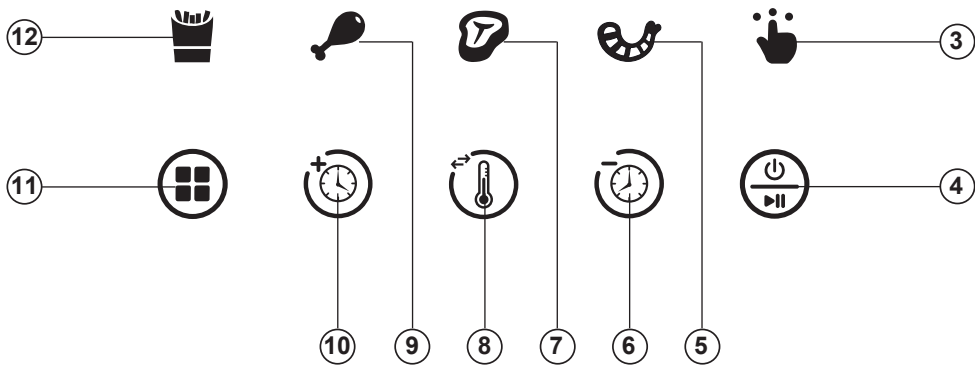
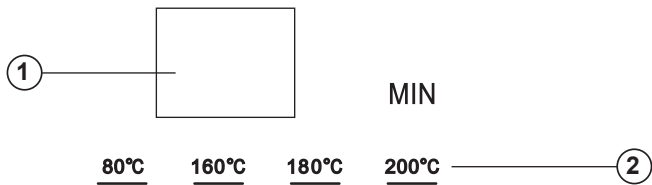

FREIDORA DE AIRE AERO CRISP 8L

DESCRIPCIÓN

- A – Panel de control digital
- B – Cuerpo
- C – Cestillo
- D – Asa
- E – Rejilla antiadherente

PANEL DE CONTROL

- 1 - Indicador de tiempo
- 2 - Indicador de temperatura
- 3 - Programa manual
- 4 - Botón on/off
- 5 - Programa gambas
- 6 - Selector de tiempo (-)
- 7 - Programa carne
- 8 - Selector de temperatura
- 9 - Programa pollo
- 10 - Selector de tiempo (+)
- 11 - Selector de menús
- 12 - Programa patatas fritas

En caso de que su modelo de aparato no disponga de los accesorios descritos anteriormente, éstos también pueden adquirirse por separado en los Servicios de Asistencia Técnica.

UTILIZACIÓN Y CUIDADOS

- Antes de cada uso, extender completamente el cable de alimentación del aparato.
- No usar el aparato si sus accesorios no están debidamente acoplados.
- No usar el aparato si los accesorios acoplados a él presentan defectos. Proceda a sustituirlos inmediatamente.
- No utilizar el aparato si está vacío y sin el cestillo.
- La freidora de aire funciona solo con aire caliente. No rellenar nunca el cestillo con aceite ni otro tipo de grasa.
- No añadir papel, cartón, plásticos o materiales similares dentro de la freidora. Se puede utilizar papel de aluminio o papel vegetal.
- No usar el aparato si el temporizador no funciona correctamente.
- No mover o desplazar el aparato mientras esté en funcionamiento.
- Para conservar el tratamiento antiadherente en buen estado, no utilice sobre él utensilios metálicos o punzantes.

- Desenchufar el aparato de la red cuando no se use y antes de realizar cualquier operación de limpieza.
- Guardar este aparato fuera del alcance de los niños y/o personas con capacidades físicas, sensoriales o mentales reducidas o falta de experiencia y conocimiento.
- No guardar ni transportar el aparato si todavía está caliente.
- No dejar nunca el aparato conectado y sin vigilancia. Además, ahorrará energía y prolongará la vida del aparato.

MODO DE EMPLEO

NOTAS PREVIAS AL USO

- Asegúrese de que ha retirado todo el material de embalaje del producto.
- Antes de usar el producto por primera vez, limpie las partes que entrarán en contacto con alimentos tal como se describe en el apartado de «Limpieza».
- Dejar un mínimo de 13cm de espacio entre la parte trasera y superior de la pared.

USO

- Desenrollar completamente el cable de alimentación antes de enchufar.
- Enchufar el aparato a la red eléctrica.
- Sacar la cesta de la freidora pulsando el botón del asa.
- Colocar los ingredientes que desea freír dentro de la cesta.
- Introducir de nuevo la cesta dentro de la freidora. Una vez colocada la cesta correctamente, el botón on/off (4) se iluminará.
- Pulsar el botón de on/off (4) para encender el aparato.

MODO MANUAL

- Si desea seleccionar el tiempo y temperatura deseada manualmente, pulsar el selector de menús (11), hasta llegar al indicador de programa manual (3).
- Ajustar la temperatura a través del botón (8).
- Ajustar el tiempo a través de los botones (6) y (10).
- Pulsar el botón on/off (4) para empezar la cocción.
- En caso de querer parar la cocción, volver a pulsar el botón on/off.
- Al terminar la cocción, el aparato emite un pitido 3 veces.

- Se puede ajustar el tiempo y la temperatura durante la cocción, sin necesidad de detener el aparato.
- Una vez terminada la cocción, sacar la cesta de la freidora pulsando el botón del asa. Retirar los alimentos.
- ATENCIÓN: La cesta y los alimentos estarán muy calientes.
- Introducir de nuevo la cesta en la freidora y mantener pulsado el botón on/off (4) durante 3 segundos para apagar el aparato. En la pantalla aparecerá "OF"
- El ventilador de la freidora se apagará unos segundos más tarde.

MENÚS PREDEFINIDOS

- Este aparato dispone de 4 menús predefinidos.
- Para seleccionar un menú, pulsar el botón selector de menús (11) tantas veces como sea necesario. El icono del programa seleccionado parpadeará.
- A continuación pulsar el botón on/off (4) para iniciar la cocción. El icono del programa seleccionado se mantendrá encendido.
- Si se desea, también se pueden modificar los ajustes de temperatura y tiempo de los menús predefinidos, pulsando los botones correspondientes.

TIEMPO Y TEMPERATURA

- El tiempo de cocción se puede ajustar desde 1 hasta 60 minutos.
- Mantener pulsado uno de los dos botones (6 o 10) para aumentar o disminuir el tiempo rápidamente.
- La temperatura de cocción se puede ajustar siendo ésta de 80°C, 160°C, 180°C o 200°C.

RECORDATORIO DE AGITACIÓN

- En todos los programas de más de 6 minutos, el recordatorio de agitación sonará a 2/3 de la cocción.
- El aparato emitirá 4 pitidos recordando que debe agitar los alimentos.
- Retirar la cesta pulsando el botón del asa.
- Remover los alimentos.
- Volver a introducir la cesta.





UNA VEZ FINALIZADO EL USO DEL APARATO

- Desenchufar el aparato de la red eléctrica.
- Dejar que se enfríe.
- Limpiar el aparato como se explica en el apartado "Limpieza".

LIMPIEZA

- Desenchufar el aparato de la red y dejar enfriar antes de iniciar cualquier operación de limpieza.
- Limpiar el aparato y sus accesorios con un paño húmedo impregnado con unas gotas de detergente y séquelo después.
- No utilizar disolventes, ni productos con un factor pH ácido o básico como la lejía, ni productos abrasivos, para la limpieza del aparato.
- No sumergir nunca el aparato en agua ni en ningún otro líquido, ni lo coloque bajo el grifo.
- Se recomienda limpiar el aparato regularmente y retirar todos los restos de alimentos.
- Si el aparato no se mantiene en buen estado de limpieza, su superficie puede degradarse y afectar de forma inexorable la duración de la vida del aparato y conducir a una situación peligrosa.
- Las siguientes partes de este aparato son aptas para su limpieza en el lavavajillas:
 - Cesta
 - Rejilla antiadherente

Tabla de recomendaciones

	Menú	Tiempo	Temperatura
	Patatas fritas	20 min	200°C
	Pollo	25 min	200°C
	Carne	15 min	180°C
	Gambas	10 min	180°C
	Modo manual	10 min	80°C

- NOTA: Es recomendable precalentar el aparato antes de cocinar. Añadir 3 minutos en todos los menús si al empezar la cocción el aparato está frío.
- NOTA: Las recomendaciones de la tabla sirven únicamente como guía. Por favor, ajuste el tiempo y la temperatura de acuerdo con la cantidad de comida, así como el tamaño, el grosor o las preferencias personales de cocción.

Resolución de problemas

Problema	Causa	Solución
La pantalla no se enciende	Fallo de alimentación	Compruebe el estado y mantenimiento de los equipos de alimentación eléctrica
	Toma de corriente sin corriente o mal contacto	
	La tensión de alimentación no coincide con la tensión nominal del producto	
	Fallo de la placa de circuito	Contacte con nuestro Servicio de Asistencia Técnica
La comida está cruda/quemada	Tiempo o temperatura seleccionada incorrecta	Ajuste la temperatura y el tiempo de cocción según la cantidad de comida y las preferencias de cocción.
	Demasiados alimentos en la cesta	Si tiene demasiados alimentos fríos en tandas. Menos alimentos en la cesta permiten un calentamiento más uniforme.
Sale humo del aparato durante el primer uso	Hay restos de aceite antioxidante en la freidora de aire	Precaliente la freidora durante 10 o 15 minutos a temperatura máxima
El aparato desprende olor	Hay restos de comida en el interior de la freidora	Limpie la freidora y sus accesorios tal como se describe en el apartado de "Limpieza"
El panel de control no responde	Hay restos de aceite o agua en el panel de control	Limpie y seque el panel de control con un paño
	Tiene restos de aceite o agua en las manos	Lávese y séquese las manos

- NOTA: Si después de consultar esta table sigue sin poder resolver el problema, contacte con nuestro equipo de Atención al Cliente.

**AIR FRYER
AERO CRISP 8L****DESCRIPTION**

- A - Digital control panel
- B - Body
- C - Basket
- D - Handle
- E - Non-stick grid

CONTROL PANEL

- 1 - Time indicator
- 2 - Temperature indicator
- 3 - Manual program
- 4 - On/off button
- 5 - Shrimp program
- 6 - Time selector (-)
- 7 - Meat program
- 8 - Temperature selector
- 9 - Chicken program
- 10 - Time selector (+)
- 11 - Menu selector
- 12 - French fries program

If your appliance model does not have the accessories described above, they can also be purchased separately from Technical Assistance Services.

USE AND CARE

- Before each use, fully extend the power cord of the appliance.
- Do not use the appliance if its accessories are not properly attached.
- Do not use the appliance if the attached accessories are defective. Replace them immediately.
- Do not use the appliance if it is empty and without the basket.
- The air fryer functions with hot air only. Never fill the basket with oil or any other type of grease.
- Do not add paper, cardboard, plastics, or similar materials inside the fryer. Aluminum foil or parchment paper can be used.
- Do not use the appliance if the timer is not functioning correctly.
- Do not move or displace the appliance while it is in operation.
- To maintain the non-stick coating in good condition, do not use metallic or sharp utensils on it.

- Unplug the appliance from the power source when not in use and before performing any cleaning operation.
- Keep this appliance out of the reach of children and/or individuals with reduced physical, sensory, or mental capabilities or lack of experience and knowledge.
- Do not store or transport the appliance if it is still hot.
- Never leave the appliance connected and unattended. Additionally, it will save energy and prolong the life of the appliance.

INSTRUCTIONS FOR USE**BEFORE USE**

- Ensure that you have removed all packaging materials from the product.
- Before using the product for the first time, clean the parts that will come into contact with food as described in the "Cleaning" section.
- Leave a minimum of 13cm of space between the back and top of the wall.

USE

- Fully unwind the power cord before plugging it in.
- Plug the appliance into the electrical outlet.
- Remove the fryer basket by pressing the handle button.
- Place the ingredients you want to fry inside the basket.
- Reinsert the basket into the fryer. Once the basket is properly positioned, the on/off button (4) will illuminate.
- Press the on/off button (4) to turn on the appliance.

MANUAL MODE

- If you want to manually select the desired time and temperature, press the menu selector button (11) until you reach the manual program indicator (3).
- Adjust the temperature using the button (8).
- Adjust the time using the buttons (6) and (10).
- Press the on/off button (4) to start cooking.
- If you want to stop the cooking process, press the on/off button again.
- When cooking is finished, the appliance emits a beep three times.

- You can adjust the time and temperature during cooking without the need to stop the appliance.
- Once cooking is finished, remove the fryer basket by pressing the handle button. Take out the food.
- CAUTION: The basket and the food will be very hot.
- Reinsert the basket into the fryer and hold down the on/off button (4) for 3 seconds to turn off the appliance. The display will show "OF."
- The fryer's fan will turn off a few seconds later.

PRESET MENUS

- This appliance has 4 preset menus.
- To select a menu, press the menu selector button (11) as many times as needed. The icon of the selected program will flash.
- Then, press the on/off button (4) to start cooking. The icon of the selected program will remain lit.
- If desired, the temperature and time settings of the preset menus can also be modified by pressing the corresponding buttons.

TIME AND TEMPERATURE

- The cooking time can be adjusted from 1 to 60 minutes.
- Hold down one of the two buttons (6 or 10) to quickly increase or decrease the time.
- The cooking temperature can be adjusted to 80°C, 160°C, 180°C, or 200°C.

STIRRING REMINDER

- In all programs lasting more than 6 minutes, the stirring reminder will sound at 2/3 of the cooking time.
- The appliance will emit 4 beeps as a reminder to stir the food.
- Remove the basket by pressing the handle button.
- Stir the food.
- Reinsert the basket.





ONCE USE OF THE APPLIANCE IS FINISHED

- Unplug the appliance from the power source.
- Allow it to cool down.
- Clean the appliance as explained in the "Cleaning" section.

CLEANING

- Unplug the appliance from the power source and allow it to cool before starting any cleaning operation.
- Clean the appliance and its accessories with a damp cloth dampened with a few drops of detergent and then dry it.
- Do not use solvents, acidic or alkaline pH products such as bleach, or abrasive products to clean the appliance.
- Never immerse the appliance in water or any other liquid, nor place it under the tap.
- It is recommended to clean the appliance regularly and remove all food residues.
- If the appliance is not kept in good cleaning condition, its surface may degrade and inexorably affect the lifespan of the appliance, leading to a dangerous situation.
- The following parts of this appliance are dishwasher safe:
 - Basket
 - Non-stick grid

Table of recommendations

	Menu	Time	Temperature
	French fries	20 min	200°C
	Chicken	25 min	200°C
	Meat	15 min	180°C
	Shrimps	10 min	180°C
	Manual mode	10 min	80°C

- NOTE: It is advisable to preheat the appliance before cooking. Add 3 minutes to all menus if the appliance is cold when starting the cooking process.
- NOTE: The recommendations in the table are intended as a guide only. Please adjust the time and temperature according to the amount of food, as well as the size, thickness, or personal cooking preferences.

Troubleshooting

Problem	Cause	Solution
The screen does not turn on.	Power failure	Check the condition and maintenance of the power supply equipment
	Power outlet without power or poor contact	
	The supply voltage does not match the nominal voltage of the product	
	Circuit board failure	Contact our Technical Support Service
The food is undercooked/overcooked.	Incorrect selected time or temperature.	Adjust the temperature and cooking time according to the amount of food and cooking preferences.
	Too much food in the basket.	If you have too much food, fry them in batches. Less food in the basket allows for more even heating.
Smoke is coming out of the appliance during the first use.	There are traces of antioxidant oil in the air fryer.	Preheat the fryer for 10 to 15 minutes at the maximum temperature.
The appliance emits a smell.	There are food residues inside the fryer.	Clean the fryer and its accessories as described in the "Cleaning" section.
The control panel is unresponsive.	There are oil or water residues on the control panel.	Clean and dry the control panel with a cloth.
	There are oil or water residues on your hands.	Wash and dry your hands.

- NOTE: If after referring to this table you still cannot resolve the problem, please contact our Customer Support team.

**FRITEUSE À AIR
AERO CRISP 8L****DESCRIPTION**

- A – Panneau de contrôle numérique
- B – Corps
- C – Panier
- D – Poignée
- E – Grille antiadhésive

PANNEAU DE CONTRÔLE

- 1 - Indicateur de temps
- 2 - Indicateur de température
- 3 - Programme manuel
- 4 - Bouton marche/arrêt
- 5 - Programme crevettes
- 6 - Sélecteur de temps (-)
- 7 - Programme viande
- 8 - Sélecteur de température
- 9 - Programme Poulet
- 10 - Sélecteur de temps (+)
- 11 - Sélecteur de menu
- 12 - Programme frites

Si votre modèle d'appareil n'est pas équipé des accessoires décrits ci-dessus, ceux-ci peuvent être achetés séparément auprès du service d'assistance technique.

UTILISATION ET ENTRETIEN

- Avant chaque utilisation, déployez complètement le cordon d'alimentation de l'appareil.
- N'utilisez pas l'appareil si ses accessoires ne sont pas correctement fixés.
- N'utilisez pas l'appareil si les accessoires qui y sont fixés sont défectueux. Remplacez-les immédiatement.
- N'utilisez pas l'appareil s'il est vide et sans panier.
- La friteuse fonctionne uniquement à l'air chaud. Ne remplissez jamais le panier d'huile ou d'autres graisses.
- N'ajoutez pas de papier, de carton, de plastique ou de matériaux similaires à l'intérieur de la friteuse. Du papier d'aluminium ou du papier végétal peuvent être utilisés.
- N'utilisez pas l'appareil si la minuterie ne fonctionne pas correctement.
- Ne déplacez pas l'appareil lorsqu'il est en marche.
- Pour maintenir le revêtement antiadhésif en bon état, n'utilisez pas d'ustensiles métalliques ou tranchants sur le revêtement antiadhésif.

- Débranchez l'appareil lorsqu'il n'est pas utilisé et avant toute opération de nettoyage.
- Tenir cet appareil hors de portée des enfants et/ou des personnes dont les capacités physiques, sensorielles ou mentales sont réduites ou qui manquent d'expérience et de connaissances.
- Ne pas stocker ou transporter l'appareil lorsqu'il est encore chaud.
- Ne laissez jamais l'appareil allumé sans surveillance. Vous économiserez ainsi de l'énergie et prolongerez la durée de vie de l'appareil.

MODE D'EMPLOI**REMARQUES AVANT L'UTILISATION**

- Assurez-vous d'avoir retiré tous les matériaux d'emballage du produit.
- Avant d'utiliser l'appareil pour la première fois, nettoyez les parties qui entreront en contact avec les aliments, comme indiqué dans la section "Nettoyage".
- Laissez un espace minimum de 13 cm entre l'arrière et le haut du mur.

UTILISATION

- Déroulez complètement le cordon d'alimentation avant de brancher l'appareil.
- Branchez l'appareil sur le secteur.
- Retirez le panier de la friteuse en appuyant sur le bouton situé sur la poignée.
- Placez les ingrédients à frire dans le panier.
- Remettez le panier dans la friteuse. Lorsque le panier est correctement positionné, le bouton marche/arrêt (4) s'allume.
- Appuyez sur le bouton marche/arrêt (4) pour mettre l'appareil en marche.

MODE MANUEL

- Si vous souhaitez sélectionner manuellement la durée et la température souhaitées, appuyez sur le sélecteur de menu (11) jusqu'à ce que vous atteigniez l'indicateur de programme manuel (3).
- Réglez la température à l'aide de la touche (8).
- Réglez l'heure à l'aide des boutons (6) et (10).
- Appuyez sur la touche marche/arrêt (4) pour lancer la cuisson.
- Si vous souhaitez arrêter la cuisson, appuyez à nouveau sur le bouton marche/arrêt.
- Lorsque la cuisson est terminée, l'appareil émet 3 bips sonores.

- La durée et la température peuvent être ajustées pendant la cuisson sans devoir arrêter l'appareil.
- Lorsque la cuisson est terminée, retirez le panier de la friteuse en appuyant sur le bouton situé sur la poignée. Retirez les aliments.
- ATTENTION : Le panier et les aliments seront très chauds.
- Remettez le panier dans la friteuse et appuyez sur le bouton marche/arrêt (4) pendant 3 secondes pour éteindre l'appareil. OF" s'affiche à l'écran.
- Le ventilateur de la friteuse s'éteint quelques secondes plus tard.

MENUS PRÉRÉGLÉS

- Cet appareil dispose de 4 menus préréglés.
- Pour sélectionner un menu, appuyez sur le bouton de sélection des menus (11) autant de fois que nécessaire. L'icône du programme sélectionné clignote.
- Appuyez ensuite sur la touche marche/arrêt (4) pour lancer la cuisson. L'icône du programme sélectionné reste allumée.
- Si vous le souhaitez, vous pouvez également modifier les réglages de température et de durée des menus préréglés en appuyant sur les touches correspondantes.

TEMPS ET TEMPÉRATURE

- Le temps de cuisson peut être réglé de 1 à 60 minutes.
- Appuyez sur l'une des deux touches (6 ou 10) et maintenez-la enfoncée pour augmenter ou diminuer rapidement le temps.
- La température de cuisson peut être réglée sur 80°C, 160°C, 180°C ou 200°C.

RAPPEL D'AGITATION

- Dans tous les programmes de plus de 6 minutes, le rappel de brassage retentit aux 2/3 du temps de cuisson.
- L'appareil émet 4 bips pour vous rappeler de remuer les aliments.
- Retirez le panier en appuyant sur le bouton situé sur la poignée.
- Remuez les aliments.
- Remettez le panier en place.





LORSQUE VOUS AVEZ FINI D'UTILISER L'APPAREIL

- Débranchez l'appareil du réseau électrique.
- Laissez-le refroidir.
- Nettoyez l'appareil comme indiqué dans la section "Nettoyage".

NETTOYAGE

- Débranchez l'appareil et laissez-le refroidir avant de le nettoyer.
- Nettoyez l'appareil et ses accessoires avec un chiffon humide imbibé de quelques gouttes de détergent, puis essuyez.
- Ne pas utiliser de solvants, de produits au pH acide ou basique tels que l'eau de Javel ou de produits abrasifs pour nettoyer l'appareil.
- Ne jamais immerger l'appareil dans l'eau ou tout autre liquide, ni le placer sous le robinet.
- Il est recommandé de nettoyer régulièrement l'appareil et d'éliminer tous les résidus alimentaires.
- Si l'appareil n'est pas maintenu dans un bon état de propreté, sa surface peut se dégrader et affecter inexorablement la durée de vie de l'appareil et conduire à une situation dangereuse.
- Les pièces suivantes de l'appareil peuvent être nettoyées dans le lave-vaisselle :
 - Panier
 - Grille antiadhésive

Tableau des recommandations

	Menu	Temps	Température
	Frites	20 min	200°C
	Poulet	25 min	200°C
	Viande	15 min	180°C
	Crevettes	10 min	180°C
	Mode manuel	10 min	80°C

- REMARQUE : Il est conseillé de préchauffer l'appareil avant la cuisson. Ajoutez 3 minutes à tous les menus si l'appareil est froid au début de la cuisson.
- REMARQUE : Les recommandations figurant dans le tableau sont données à titre indicatif. Veuillez ajuster le temps et la température en fonction de la quantité d'aliments, ainsi que de la taille, de l'épaisseur ou des préférences personnelles en matière de cuisson.

Résolution de problèmes

Problème	Cause	Solution
L'écran ne s'allume pas	Panne de courant	Vérifier l'état et l'entretien de l'équipement d'alimentation électrique.
	La prise de courant n'est pas alimentée ou le contact est mauvais	
	La tension d'alimentation ne correspond pas à la tension nominale du produit.	
	Défaut du circuit imprimé	Contactez notre service d'assistance technique
Les aliments sont crus/brûlés	Mauvaise durée ou température sélectionnée	Réglez la température et le temps de cuisson en fonction de la quantité d'aliments et des préférences de cuisson.
	Trop d'aliments dans le panier	Si vous avez trop d'aliments, faites-les frire par lots. Moins il y a d'aliments dans le panier, plus le chauffage est homogène.
De la fumée s'échappe de l'appareil lors de la première utilisation	Il y a des résidus d'huile antirouille dans la friteuse.	Préchauffez la friteuse pendant 10 à 15 minutes à la température maximale.
L'appareil dégage une odeur	Il y a des résidus d'aliments à l'intérieur de la friteuse.	Nettoyez la friteuse et ses accessoires comme indiqué dans la section "Nettoyage".
Le panneau de commande ne répond pas	Résidus d'huile ou d'eau sur le panneau de commande	Nettoyez et séchez le panneau de commande avec un chiffon.
	Vous avez de l'huile ou de l'eau sur les mains	Lavez et séchez vos mains.

- REMARQUE : Si, après avoir consulté ce tableau, vous ne parvenez toujours pas à résoudre le problème, veuillez contacter notre service clientèle.

FRITADEIRA DE AR AERO CRISP 8L

DESCRIÇÃO

- A - Painel de controlo digital
- B - Corpo
- C - Cesto
- D - Pega
- E - Grelhador antiaderente

PAINEL DE CONTROLO

- 1 - Indicador de tempo
- 2 - Indicador de temperatura
- 3 - Programa manual
- 4 - Tecla ligar/desligar
- 5 - Programa camarão
- 6 - Seletor de tempo (-)
- 7 - Programa carne
- 8 - Seletor de temperatura
- 9 - Programa frango
- 10 - Seletor de tempo (+)
- 11 - Seletor de menu
- 12 - Programa batatas fritas

Se o seu modelo de aparelho não dispuser dos acessórios acima descritos, estes podem ser adquiridos separadamente junto do Serviço de Assistência Técnica.

UTILIZAÇÃO E CUIDADOS

- Antes de cada utilização, estender completamente o cabo de alimentação do aparelho.
- Não utilizar o aparelho se os seus acessórios não estiverem corretamente fixados.
- Não utilizar o aparelho se os acessórios que o acompanham estiverem defeituosos. Substituí-los imediatamente.
- Não utilizar o aparelho se este estiver vazio e sem o cesto.
- A fritadeira só funciona com ar quente. Nunca encher o cesto com óleo ou outra gordura.
- Não coloque papel, cartão, plástico ou materiais semelhantes no interior da fritadeira. Pode ser utilizada folha de alumínio ou papel vegetal.
- Não utilizar o aparelho se o temporizador não estiver a funcionar corretamente.
- Não deslocar o aparelho durante o seu funcionamento.
- Para manter o revestimento antiaderente em boas condições, não utilizar utensílios metálicos ou afiados sobre o revestimento antiaderente.

- Desligar o aparelho da rede eléctrica quando não estiver a ser utilizado e antes de qualquer operação de limpeza.
- Manter este aparelho fora do alcance das crianças e/ou de pessoas com capacidades físicas, sensoriais ou mentais reduzidas ou com falta de experiência e conhecimentos.
- Não armazenar nem transportar o aparelho quando este ainda estiver quente.
- Nunca deixar o aparelho ligado e sem vigilância. Além disso, poupa energia e prolonga a vida útil do aparelho.

INSTRUÇÕES DE UTILIZAÇÃO

NOTAS ANTES DA UTILIZAÇÃO

- Certificar-se de que todo o material de embalagem foi retirado do produto.
- Antes de utilizar o produto pela primeira vez, limpe as partes que irão entrar em contacto com os alimentos, tal como descrito na secção "Limpeza".
- Deixar um espaço mínimo de 13 cm entre a parte de trás e a parte superior da parede.

UTILIZAÇÃO

- Desenrole completamente o cabo de alimentação antes de o ligar à corrente.
- Ligar o aparelho à rede eléctrica.
- Retirar o cesto da fritadeira, premindo o botão situado na pega.
- Colocar os ingredientes a fritar no cesto.
- Voltar a colocar o cesto na fritadeira. Quando o cesto estiver corretamente colocado, o botão ligar/desligar (4) acende-se.
- Premir o botão de ligar/desligar (4) para ligar o aparelho.

MODOS MANUAIS

- Se desejar seleccionar manualmente o tempo e a temperatura desejados, prima o seletor de menu (11), até chegar ao indicador de programa manual (3).
- Regule a temperatura com o botão (8).
- Seleccionar a hora com os botões (6) e (10).
- Prima o botão ligar/desligar (4) para começar a cozinhar.
- Se quiser parar de cozinhar, prima novamente o botão ligar/desligar.
- Quando a cozedura estiver concluída, o aparelho emite 3 bips.

- O tempo e a temperatura podem ser ajustados durante a cozedura sem ter de parar o aparelho.
- No final da cozedura, retirar o cesto da fritadeira premindo o botão situado na pega. Retirar os alimentos.
- **ATENÇÃO:** O cesto e os alimentos estarão muito quentes.
- Volte a colocar o cesto na fritadeira e mantenha premido o botão Ligar/Desligar (4) durante 3 segundos para desligar o aparelho. OF* aparece no ecrã.
- A ventoinha da fritadeira desliga-se alguns segundos mais tarde.

MENUS PREDEFINIDOS

- Este aparelho dispõe de 4 menus predefinidos.
- Para seleccionar um menu, prima o botão de seleção do menu (11) tantas vezes quantas as necessárias. O ícone do programa selecionado pisca.
- Em seguida, prima o botão ligar/desligar (4) para começar a cozinhar. O ícone do programa selecionado permanece aceso.
- Se desejar, as definições de temperatura e de tempo dos menus predefinidos também podem ser alteradas premindo os botões correspondentes.

TEMPO E TEMPERATURA

- O tempo de cozedura pode ser ajustado de 1 a 60 minutos.
- Premir e manter premido um dos dois botões (6 ou 10) para aumentar ou diminuir rapidamente o tempo.
- A temperatura de cozedura pode ser regulada para 80°C, 160°C, 180°C ou 200°C.

LEMBRETE DE AGITAÇÃO

- Em todos os programas com duração superior a 6 minutos, o aviso de agitação soa a 2/3 do tempo de cozedura.
- O aparelho emite 4 bips para o lembrar de mexer os alimentos.
- para mexer os alimentos.
- Retire o cesto premindo o botão da pega.
- Mexa os alimentos.
- Voltar a colocar o cesto.

QUANDO TERMINAR DE UTILIZAR O APARELHO

- Desligar o aparelho da rede eléctrica.
- Deixar arrefecer o aparelho.
- Limpe o aparelho como explicado na secção "Limpeza".





LIMPEZA

- Desligue o aparelho da rede eléctrica e deixe-o arrefecer antes de o limpar.
- Limpar o aparelho e os seus acessórios com um pano húmido embebido em algumas gotas de detergente e secar com um pano seco.
- Não utilizar solventes, produtos com um pH ácido ou básico, como lixívia ou produtos abrasivos para limpar o aparelho.
- Nunca mergulhe o aparelho em água ou em qualquer outro líquido, nem o coloque debaixo da torneira.
- Recomenda-se a limpeza regular do aparelho e a remoção de todos os resíduos alimentares.
- Se o aparelho não for mantido em bom estado de limpeza, a sua superfície pode degradar-se e afetar inexoravelmente a duração de vida do aparelho, o que pode conduzir a uma situação perigosa.
- As seguintes peças do aparelho podem ser lavadas na máquina de lavar louça:
 - Cesto
 - Grelha antiaderente



Português (Traduzido das instruções originais)

Quadro de recomendações

	Menu	Tempo	Temperatura
	Batatas fritas	20 min	200°C
	Frango	25 min	200°C
	Carne de vaca	15 min	180°C
	Camarão	10 min	180°C
	Modo manual	10 min	80°C

- NOTA: É aconselhável pré-aquecer o aparelho antes de cozinhar. Acrescentar 3 minutos a todos os menus se o aparelho estiver frio no início da cozedura.
- NOTA: As recomendações da tabela servem apenas para orientação. Por favor, ajuste o tempo e a temperatura de acordo com a quantidade de alimentos, bem como o tamanho, a espessura ou as preferências pessoais de cozedura.



Resolução de problemas

Problema	Causa	Solução
O ecrã não se liga	Falha de energia	Verifique o estado e a manutenção do equipamento de alimentação eléctrica.
	Tomada de alimentação sem corrente ou com mau contacto	
	A tensão de alimentação não corresponde à tensão nominal do produto	
	Defeito da placa de circuitos	Contactar o nosso serviço de assistência técnica
Os alimentos estão crus/queimados	Tempo ou temperatura incorrectos seleccionados	Ajustar a temperatura e o tempo de cozedura em função da quantidade de alimentos e das preferências de cozedura.
	Demasiados alimentos no cesto	Se tiver demasiados alimentos, frite-os em lotes. Uma menor quantidade de alimentos no cesto permite um aquecimento mais homogéneo.
Sai fumo do aparelho durante a primeira utilização	Existem resíduos de óleo anti-ferrugem na fritadeira	Pré-aqueça a fritadeira durante 10 a 15 minutos à temperatura máxima.
O aparelho exala um odor desagradável	Existem resíduos de alimentos no interior da fritadeira	"Limpe a fritadeira e os seus acessórios como descrito na secção "Limpeza".
O painel de controlo não responde	Resíduos de óleo ou de água no painel de controlo	Limpe e seque o painel de controlo com um pano.
	Tem óleo ou água nas mãos	Lave e seque as suas mãos.

- REMARQUE : Si, après avoir consulté ce tableau, vous ne parvenez toujours pas à résoudre le problème, veuillez contacter notre service clientèle.

**FRIGGITRICE AD ARIA
AERO CRISP 8L****DESCRIZIONE**

- A - Pannello di controllo digitale
- B - Corpo
- C - Cestello
- D - Maniglia
- E - Griglia antiaderente

PANNELLO DI CONTROLLO

- 1 - Indicatore di tempo
- 2 - Indicatore di temperatura
- 3 - Programma manuale
- 4 - Pulsante di accensione/spegnimento
- 5 - Programma gamberetti
- 6 - Selettore di tempo (-)
- 7 - Programma carne
- 8 - Selettore della temperatura
- 9 - Programma pollo
- 10 - Selettore del tempo (+)
- 11 - Selettore menu
- 12 - Programma patate fritte

Se il vostro modello di apparecchio non dispone degli accessori sopra descritti, questi possono essere acquistati separatamente presso il Servizio Assistenza Tecnica.

USO E CURA

- Prima di ogni utilizzo, estendere completamente il cavo di alimentazione dell'apparecchio.
- Non utilizzare l'apparecchio se gli accessori non sono fissati correttamente.
- Non utilizzare l'apparecchio se gli accessori ad esso collegati sono difettosi. Sostituirli immediatamente.
- Non utilizzare l'apparecchio se è vuoto e privo del cestello.
- La friggitrice ad aria funziona solo con aria calda. Non riempire mai il cestello con olio o altri grassi.
- Non aggiungere carta, cartone, plastica o materiali simili all'interno della friggitrice. È possibile utilizzare fogli di alluminio o carta vegetale.
- Non utilizzare l'apparecchio se il timer non funziona correttamente.
- Non spostare o spostare l'apparecchio mentre è in funzione.
- Per mantenere il rivestimento antiaderente in buone condizioni, non utilizzare utensili metallici o taglienti sul rivestimento antiaderente.

- Scollegare l'apparecchio dalla rete elettrica quando non viene utilizzato e prima di effettuare qualsiasi operazione di pulizia.
- Tenere l'apparecchio fuori dalla portata dei bambini e/o delle persone con ridotte capacità fisiche, sensoriali o mentali o con scarsa esperienza e conoscenza.
- Non conservare o trasportare l'apparecchio quando è ancora caldo.
- Non lasciare mai l'apparecchio acceso e incustodito. In questo modo si risparmia energia e si prolunga la vita dell'apparecchio.

ISTRUZIONI PER L'USO**NOTE PRIMA DELL'USO**

- Assicurarsi di aver rimosso tutto il materiale di imballaggio dal prodotto.
- Prima di utilizzare il prodotto per la prima volta, pulire le parti che entrano in contatto con gli alimenti come descritto nella sezione "Pulizia".
- Lasciare uno spazio minimo di 13 cm tra il retro e la parte superiore della parete.

UTILIZZO

- Svolgere completamente il cavo di alimentazione prima di collegarlo.
- Collegare l'apparecchio alla rete elettrica.
- Estrarre il cestello dalla friggitrice premendo il pulsante sulla maniglia.
- Collocare gli ingredienti da friggere nel cestello.
- Rimettere il cestello nella friggitrice. Una volta posizionato correttamente il cestello, il pulsante di accensione/spegnimento (4) si accende.
- Premere il pulsante on/off (4) per accendere l'apparecchio.

MODO MANUALE

- Se si desidera selezionare manualmente l'ora e la temperatura desiderate, premere il selettore del menu (11), fino a raggiungere l'indicatore del programma manuale (3).
- Impostare la temperatura con il pulsante (8).
- Impostare l'ora con i pulsanti (6) e (10).
- Premere il pulsante di accensione/spegnimento (4) per avviare la cottura.
- Se si desidera interrompere la cottura, premere nuovamente il pulsante di accensione/spegnimento.
- Al termine della cottura, l'apparecchio emette 3 segnali acustici.

IT

Italiano (Traduzione dalle istruzioni originali)

- Il tempo e la temperatura possono essere regolati durante la cottura senza dover fermare l'apparecchio.
- Al termine della cottura, estrarre il cestello dalla friggitrice premendo il pulsante sull'impugnatura. Rimuovere il cibo.
- **ATTENZIONE:** il cestello e gli alimenti saranno molto caldi.
- Rimettere il cestello nella friggitrice e tenere premuto il pulsante on/off (4) per 3 secondi per spegnere l'apparecchio. Sul display appare "OF".
- La ventola della friggitrice si spegnerà pochi secondi dopo.

MENU PREIMPOSTATI

- Questo apparecchio dispone di 4 menu preimpostati.
- Per selezionare un menu, premere la manopola di selezione del menu (11) il numero di volte necessario. L'icona del programma selezionato lampeggia.
- Premere quindi il pulsante di accensione/spengimento (4) per avviare la cottura. L'icona del programma selezionato rimane accesa.
- Se lo si desidera, è possibile modificare le impostazioni di temperatura e di tempo dei menu preimpostati premendo i pulsanti corrispondenti.

TEMPO E TEMPERATURA

- Il tempo di cottura può essere impostato da 1 a 60 minuti.
- Tenere premuto uno dei due pulsanti (6 o 10) per aumentare o diminuire rapidamente il tempo.
- La temperatura di cottura può essere impostata su 80°C, 160°C, 180°C o 200°C.

PROMEMORIA PER IL MESCOLAMENTO

- In tutti i programmi di durata superiore a 6 minuti, il promemoria di mescolamento suona a 2/3 del tempo di cottura.
- L'apparecchio emette 4 segnali acustici per ricordare di mescolare il cibo.
- Estrarre il cestello premendo il pulsante sul manico.
- Mescolare il cibo.
- Reinserire il cestello.

AL TERMINE DELL'UTILIZZO DELL'APPARECCHIO

- Scollegare l'apparecchio dalla rete elettrica.
- Lasciarlo raffreddare.
- Pulire l'apparecchio come spiegato nella sezione "Pulizia".

PULIZIA

- Scollegare l'apparecchio dalla rete elettrica e lasciarlo raffreddare prima di pulirlo.
- Pulire l'apparecchio e i suoi accessori con un panno umido imbevuto di qualche goccia di detergente e poi asciugare.
- Non utilizzare solventi, prodotti a pH acido o basico come la candeggina o prodotti abrasivi per pulire l'apparecchio.
- Non immergere mai l'apparecchio in acqua o in altri liquidi, né metterlo sotto il rubinetto.
- Si raccomanda di pulire regolarmente l'apparecchio e di rimuovere tutti i residui di cibo.
- Se l'apparecchio non viene mantenuto in buono stato di pulizia, la sua superficie può degradarsi e compromettere inesorabilmente la durata dell'apparecchio, con conseguenti situazioni di pericolo.
- Le seguenti parti dell'apparecchio sono adatte alla pulizia in lavastoviglie:
 - Cestello
 - Griglia antiaderente

IT

Italiano (Traduzione dalle istruzioni originali)

Tabella delle raccomandazioni

	Menu	Tempo	Temperatura
	Patate fritte	20 min	200°C
	Pollo	25 min	200°C
	Carne	15 min	180°C
	Gamberi	10 min	180°C
	Modalità manuale	10 min	80°C

- NOTA: Si consiglia di preriscaldare l'apparecchio prima della cottura. Aggiungere 3 minuti a tutti i menu se l'apparecchio è freddo all'inizio della cottura.
- NOTA: Le raccomandazioni della tabella sono solo indicative. Regolare il tempo e la temperatura in base alla quantità di cibo, alle dimensioni, allo spessore o alle preferenze di cottura personali.

Risoluzione dei problemi

Problema	Causa	Soluzione
Lo schermo non si accende	Mancanza di alimentazione	Controllare lo stato e la manutenzione delle apparecchiature di alimentazione
	Presa di corrente senza corrente o contatto difettoso	
	La tensione di alimentazione non corrisponde alla tensione nominale del prodotto.	
	Guasto della scheda di circuito	Contattare il nostro Servizio di assistenza tecnica
Il cibo è crudo/bruciato	Tempo o temperatura selezionati non corretti	Regolare la temperatura e il tempo di cottura in base alla quantità di cibo e alle preferenze di cottura.
	Troppo cibo nel cestello	Se la quantità di cibo è eccessiva, friggerlo in gruppi. Una quantità minore di cibo nel cestello consente un riscaldamento più uniforme.
Durante il primo utilizzo, dall'apparecchio esce del fumo	Ci sono residui di olio antiruggine nella friggitrice ad aria	Preriscaldare la friggitrice per 10-15 minuti alla massima temperatura.
L'apparecchio emette odore	Ci sono residui di cibo all'interno della friggitrice	"Pulire la friggitrice e i suoi accessori come descritto nella sezione "Pulizia".
Il pannello di controllo non risponde	Residui di olio o acqua sul pannello di controllo	Pulire e asciugare il pannello di controllo con un panno.
	Le mani sono sporche di olio o di acqua	Lavare e asciugare le mani.

- NOTA: se dopo aver consultato questa tabella non si riesce ancora a risolvere il problema, si prega di contattare il nostro servizio clienti.

**FREGIDORA D'AIRE
AERO CRISP 8L****DESCRIPCIÓ**

- A - Pantalla digital
- B - Cos
- C - Cistella
- D - Mànec
- E - Reixeta antiadherent

PANTALLA DIGITAL

- 1 - Indicador temps
- 2 - Indicador temperatura
- 3 - Programa manual
- 4 - Botó On/off
- 5 - Programa gambes
- 6 - Botó temps (-)
- 7 - Programa carn
- 8 - Botó temperatura
- 9 - Programa pollastre
- 10 - Botó temps (+)
- 11 - Botó menú
- 12 - Programa patates fregides

Si el seu aparell no té els accessoris descrits anteriorment, també es poden adquirir per separat als Serveis d'Assistència Tècnica.

ÚS I MANTENIMENT

- Abans de cada ús, estirar completament el cable d'alimentació de l'aparell.
- No utilitzar l'aparell si els accessoris no estan adequadament acoplats.
- No utilitzar l'aparell si els accessoris adjunts estan defectuosos. Reemplaçar-los immediatament.
- No utilitzar l'aparell si està buit i sense la cistella.
- La fregidora d'aire funciona només amb aire calent. No omplir mai la cistella amb oli o altres tipus de greix.
- No afegir paper, cartró, plàstics o materials similars dins de la freidora. Es pot utilitzar paper d'alumini o paper vegetal.
- No utilitzar l'aparell si el temporitzador no funciona correctament.
- No moure o desplaçar l'aparell mentre estigui en funcionament.
- Per mantenir el revestiment antiadherent en bon estat, no utilitzar utensilis metàl·lics o punxants sobre ell.

- Desconnectar l'aparell de la font d'alimentació quan no s'utilitzi i abans de realitzar qualsevol operació de neteja.
- Mantenir aquest aparell fora de l'abast dels nens i/o persones amb capacitats físiques, sensorials o mentals reduïdes o manca d'experiència i coneixement.
- No emmagatzemar ni transportar l'aparell si encara està calent.
- No deixar mai l'aparell connectat i sense vigilància. A més, s'estalviarà energia i es prolongarà la vida de l'aparell.

INSTRUCCIONS D'ÚS**ABANS DE L'ÚS**

- Assegurar-se de treure tots els materials d'embalatge del producte.
- Abans d'utilitzar el producte per primera vegada, netejar les peces que entraran en contacte amb els aliments com es descriu a la secció "Neteja".
- Deixar un mínim de 13 cm d'espai entre la part posterior i superior de la paret.

ÚS

- Desenrotllar completament el cable d'alimentació abans de connectar-lo.
- Connectar l'aparell a la presa elèctrica.
- Treure la cistella de la freidora prement el botó de la maneta.
- Col·locar els ingredients que vulguis fregir dins de la cistella.
- Reinserir la cistella a la freidora. Un cop la cistella estigui ben col·locada, el botó d'encendre/apagar (4) s'encendrà.
- Prémer el botó d'encendre/apagar (4) per engegar l'aparell.

PROGRAMA MANUAL

- Si vols seleccionar manualment el temps i la temperatura desitjats, prémer el botó selector de menú (11) fins arribar a l'indicador de programa manual (3).
- Ajustar la temperatura utilitzant el botó (8).
- Ajustar el temps amb els botons (6) i (10).
- Prémer el botó d'encendre/apagar (4) per començar la cocció.
- Si es vol aturar el procés de cocció, prémer el botó d'encendre/apagar novament.
- Quan la cocció estigui acabada, l'aparell emetrà tres senyals sonors.

- Es pot ajustar el temps i la temperatura durant la cocció sense haver de parar l'aparell.
- Un cop finalitzada la cocció, treure la cistella de la freidora prement el botó de la maneta. Treure els aliments.
- PRECAUCIÓ: La cistella i els aliments estaran molt calents.
- Reinsserir la cistella a la freidora i mantén premut el botó d'encendre/apagar (4) durant 3 segons per apagar l'aparell. La pantalla mostrarà "OF".
- El ventilador de la freidora s'apagarà uns segons després.

MENÚS PREDEFINITS

- Aquest aparell té 4 menús predefinits.
- Per seleccionar un menú, prémer el botó selector de menú (11) tantes vegades com sigui necessari. L'icona del programa seleccionat parpadegarà.
- A continuació, prémer el botó d'encendre/apagar (4) per iniciar la cocció. L'icona del programa seleccionat romandrà encesa.
- Si es desitja, també es poden modificar els ajustos de temperatura i temps dels menús predefinits prement els botons corresponents.

TEMPS I TEMPERATURA

- El temps de cocció es pot ajustar de 1 a 60 minuts.
- Mantenir premut un dels dos botons (6 o 10) per augmentar o disminuir ràpidament el temps.
- La temperatura de cocció es pot ajustar a 80°C, 160°C, 180°C o 200°C.

AVÍS PER REMENAR

- En tots els programes de més de 6 minuts, l'avís per remenar sonarà a 2/3 del temps de cocció.
- L'aparell emetrà 4 senyals acústiques per recordar-te que remenjis els aliments.
- Treure la cistella prement el botó de la maneta.
- Remenar els aliments.
- Reinsserir la cistella.

UNA VEGADA FINALITZAT L'ÚS DE L'APARELL

- Desconnectar l'aparell de la font d'alimentació.
- Deixar que es refredi.
- Netejar l'aparell com s'explica a la secció de "Neteja".





NETEJA

- Desconnectar l'aparell de la font d'alimentació i deixar que es refredi abans de començar qualsevol operació de neteja.
- Netejar l'aparell i els seus accessoris amb un drap humit amb unes gotes de detergent i després assecar.
- No utilitzar dissolvents, productes amb pH àcid o alcalí com la lleixiu, ni productes abrasius per netejar l'aparell.
- No submergir mai l'aparell en aigua ni cap altre líquid, ni posar-lo sota l'aigua.
- Es recomana netejar l'aparell regularment i eliminar tots els residus d'aliments.
- Si l'aparell no es manté en bon estat de neteja, la seva superfície es pot degradar i afectar inexorablement la vida útil de l'aparell, provocant una situació perillosa.
- Les següents peces d'aquest aparell es poden rentar al rentavaixelles:
 - Cistella
 - Reixeta antiadherent



Català (Traduït d'instruccions originals)

Taula de recomenacions

	Menú	Temps	Temperatura
	Patates fregides	20 min	200°C
	Pollastre	25 min	200°C
	Carn	15 min	180°C
	Gambes	10 min	180°C
	Programa manual	10 min	80°C

- NOTA: És aconsellable preescalfar l'aparell abans de cuinar. Afegir 3 minuts a tots els menús si l'aparell està fred quan es comença el procés de cocció.
- NOTA: Les recomanacions de la taula són només una guia. Si us plau, ajustar el temps i la temperatura segons la quantitat d'aliments, així com la mida, el gruix o les preferències personals de cocció.



Resolució de problemes

Problema	Causa	Solució
La pantalla no s'encén.	Error de l'alimentació	Comprovar l'estat i el manteniment de l'equip d'alimentació elèctrica.
	Presa de corrent sense energia o amb un mal contacte	
	La tensió d'alimentació no coincideix amb la tensió nominal del producte	
	Falla de la placa de circuits	Posar-se en contacte amb el Servei d'Assistència Tècnica.
Els aliments estan poc cuits/sobrecuits.	Temps o temperatura seleccionada incorrecta.	Ajustar la temperatura i el temps de cocció segons la quantitat d'aliments i les preferències de cocció.
	Massa aliments a la cistella.	Si hi ha massa aliments, cuinar-los per lots. Menys aliments a la cistella permeten una calefacció més uniforme.
Surten fums de l'aparell durant el primer ús.	Hi ha restes d'oli a la fregidora d'aire.	Preescalfar la fregidora de 10 a 15 minuts a la temperatura màxima.
L'aparell emet olor.	Hi ha restes d'aliments a l'interior de la fregidora.	Netejar la fregidora i els seus accessoris tal com s'explica a la secció de "Neteja".
El panell de control no respon.	Hi ha restes d'oli o aigua al panell de control.	Netejar i secar el panell de control amb un drap.
	Hi ha restes d'oli o aigua a les mans.	Rentar-se i secar-se les mans.

- **NOTA:** Si després de consultar aquesta taula encara no es pot resoldre el problema, si us plau, contactar amb l'equip d'assistència al client.

HEIßLUFTFRITTEUSE AERO CRISP 8L

BESCHREIBUNG

- A - Digitales Bedienfeld
- B - Gehäuse
- C - Korb
- D - Handgriff
- E - Antihaft-Grill

BEDIENFELD

- 1 - Zeitanzeige
- 2 - Temperaturanzeige
- 3 - Manuelles Programm
- 4 - Ein/Aus-Taste
- 5 - Krabbenprogramm
- 6 - Zeitwahlschalter (-)
- 7 - Fleischprogramm
- 8 - Temperaturwahlschalter
- 9 - Hähnchen-Programm
- 10 - Zeitwähler (+)
- 11 - Menüwahlschalter
- 12 - Pommes-frites-Programm

Sollte Ihr Gerätemodell nicht über das oben beschriebene Zubehör verfügen, können Sie dieses auch separat beim technischen Kundendienst erwerben.

BENUTZUNG UND PFLEGE

- Ziehen Sie vor jedem Gebrauch das Netzkabel des Geräts vollständig heraus.
- Verwenden Sie das Gerät nicht, wenn das Zubehör nicht ordnungsgemäß angebracht ist.
- Benutzen Sie das Gerät nicht, wenn das daran befestigte Zubehör defekt ist. Tauschen Sie es sofort aus.
- Verwenden Sie das Gerät nicht, wenn es leer ist und der Korb fehlt.
- Die Heißluftfritteuse arbeitet nur mit Heißluft. Füllen Sie den Korb niemals mit Öl oder anderen Fetten.
- Legen Sie kein Papier, keine Pappe, keinen Kunststoff oder ähnliche Materialien in die Fritteuse. Alufolie oder Gemüsepapier kann verwendet werden.
- Verwenden Sie das Gerät nicht, wenn die Zeitschaltuhr nicht richtig funktioniert.
- Bewegen oder verschieben Sie das Gerät nicht, während es in Betrieb ist.
- Um die Antihaftbeschichtung in gutem Zustand zu halten, verwenden Sie keine metallischen oder scharfen Utensilien auf der Antihaftbeschichtung.

- Trennen Sie das Gerät vom Stromnetz, wenn Sie es nicht benutzen und bevor Sie Reinigungsarbeiten durchführen.
- Bewahren Sie das Gerät außerhalb der Reichweite von Kindern und/oder Personen mit eingeschränkten körperlichen, sensorischen oder geistigen Fähigkeiten oder Mangel an Erfahrung und Wissen auf.
- Lagern oder transportieren Sie das Gerät nicht, wenn es noch heiß ist.
- Lassen Sie das Gerät niemals eingeschaltet und unbeaufsichtigt. Dadurch sparen Sie Energie und verlängern die Lebensdauer des Geräts.

GEBRAUCHSANWEISUNG

HINWEISE VOR DEM GEBRAUCH

- Vergewissern Sie sich, dass Sie das gesamte Verpackungsmaterial vom Produkt entfernt haben.
- Reinigen Sie vor dem ersten Gebrauch des Geräts die Teile, die mit Lebensmitteln in Berührung kommen, wie im Abschnitt "Reinigung" beschrieben.
- Lassen Sie einen Mindestabstand von 13 cm zwischen der Rückseite und der Oberseite der Wand.

VERWENDUNG

- Wickeln Sie das Netzkabel vollständig ab, bevor Sie es einstecken.
- Schließen Sie das Gerät an das Stromnetz an.
- Nehmen Sie den Korb aus der Fritteuse, indem Sie die Taste am Griff drücken.
- Legen Sie die zu frittierenden Zutaten in den Korb.
- Setzen Sie den Korb wieder in die Fritteuse ein. Sobald der Korb richtig positioniert ist, leuchtet die Ein/Aus-Taste (4) auf.
- Drücken Sie die Ein-/Ausschalttaste (4), um das Gerät einzuschalten.

MANUELLER MODUS

- Wenn Sie die gewünschte Zeit und Temperatur manuell einstellen möchten, drücken Sie den Menüwähler (11), bis Sie die Anzeige für das manuelle Programm (3) erreichen.
- Stellen Sie die Temperatur mit der Taste (8) ein.
- Stellen Sie die Zeit mit den Tasten (6) und (10) ein.

- Drücken Sie die Ein-/Ausschalttaste (4), um den Garvorgang zu starten.
- Wenn Sie den Garvorgang abbrechen möchten, drücken Sie erneut auf die Ein-/Ausschalttaste.
- Nach Beendigung des Garvorgangs piept das Gerät 3 Mal.
- Zeit und Temperatur können während des Garens eingestellt werden, ohne dass das Gerät angehalten werden muss.
- Nach Beendigung des Garvorgangs nehmen Sie den Korb durch Drücken der Taste am Griff aus der Fritteuse. Nehmen Sie die Lebensmittel heraus.
- **WARNUNG:** Der Korb und die Lebensmittel sind sehr heiß.
- Setzen Sie den Korb wieder in die Fritteuse ein und halten Sie die Ein/Aus-Taste (4) 3 Sekunden lang gedrückt, um das Gerät auszuschalten. Auf dem Display wird "OF" angezeigt.
- Das Gebläse der Fritteuse schaltet sich einige Sekunden später aus.

VOREINGESTELLTE MENÜS

- Dieses Gerät verfügt über 4 voreingestellte Menüs.
- Um ein Menü auszuwählen, drücken Sie den Menüwahlknopf (11) so oft wie nötig. Das Symbol des gewählten Programms blinkt.
- Drücken Sie dann die Taste on/off (4), um den Garvorgang zu starten. Das Symbol des gewählten Programms leuchtet weiter.
- Falls gewünscht, können die Temperatur- und Zeiteinstellungen der voreingestellten Menüs auch durch Drücken der entsprechenden Tasten geändert werden.

ZEIT UND TEMPERATUR

- Die Garzeit kann von 1 bis 60 Minuten eingestellt werden.
- Halten Sie eine der beiden Tasten (6 oder 10) gedrückt, um die Zeit schnell zu erhöhen oder zu verringern.
- Die Gartemperatur kann auf 80°C, 160°C, 180°C oder 200°C eingestellt werden.

RÜHRER-ERINNERUNG

- Bei allen Programmen, die länger als 6 Minuten dauern, ertönt die Rührerinnerung bei 2/3 der Garzeit.
- Das Gerät piept 4 Mal, um Sie daran zu erinnern, die Speisen umzurühren. die Speisen umzurühren.

- Nehmen Sie den Korb heraus, indem Sie die Taste am Griff drücken.
- Rühren Sie das Gargut um.
- Setzen Sie den Korb wieder ein.

WENN SIE DAS GERÄT NICHT MEHR BENUTZEN

- Ziehen Sie den Netzstecker des Geräts aus der Steckdose.
- Lassen Sie es abkühlen.
- Reinigen Sie das Gerät wie im Abschnitt "Reinigung" beschrieben.

REINIGUNG

- Trennen Sie das Gerät vom Stromnetz und lassen Sie es abkühlen, bevor Sie es reinigen.
- Reinigen Sie das Gerät und sein Zubehör mit einem feuchten Tuch, das Sie mit ein paar Tropfen Spülmittel getränkt haben, und wischen Sie es anschließend trocken.
- Verwenden Sie zur Reinigung des Geräts keine Lösungsmittel, Produkte mit saurem oder basischem pH-Faktor wie Bleichmittel oder Scheuermittel.
- Tauchen Sie das Gerät niemals in Wasser oder andere Flüssigkeiten ein, und halten Sie es nicht unter den Wasserhahn.
- Es wird empfohlen, das Gerät regelmäßig zu reinigen und alle Lebensmittelreste zu entfernen.
- Wenn das Gerät nicht in einem sauberen Zustand gehalten wird, kann sich seine Oberfläche abnutzen, was die Lebensdauer des Geräts unweigerlich beeinträchtigt und zu einer gefährlichen Situation führt.
- Die folgenden Teile des Geräts sind für die Reinigung im Geschirrspüler geeignet:
 - Korb
 - Antihaf-Gitterrost

Tabelle der Empfehlungen

	Speisekarte	Zeit	Temperatur
	Pommes frites	20 min	200°C
	Hähnchen	25 min	200°C
	Fleisch	15 min	180°C
	Garnelen	10 min	180°C
	Manueller Modus	10 min	80°C

- HINWEIS: Es ist ratsam, das Gerät vor dem Garen vorzuheizen. Wenn das Gerät zu Beginn des Garvorgangs kalt ist, müssen Sie zu allen Menüs 3 Minuten hinzufügen.
- HINWEIS: Die Empfehlungen in der Tabelle dienen nur zur Orientierung. Bitte passen Sie die Zeit und die Temperatur an die Menge der Lebensmittel, die Größe, die Dicke oder die persönlichen Kochvorlieben an.

Fehlersuche

ProblemLösung	Ursache	Lösung
Der Bildschirm schaltet sich nicht ein	Stromausfall	Zustand und Wartung der Stromversorgungsanlagen prüfen
	Steckdose ohne Strom oder schlechter Kontakt	
	Die Versorgungsspannung stimmt nicht mit der Nennspannung des Produkts überein.	
	Fehler auf der Leiterplatte	Wenden Sie sich an unseren technischen Kundendienst
Lebensmittel sind roh/verbrannt	Falsche Zeit- oder Temperatureinstellung	Passen Sie die Temperatur und die Garzeit an die Menge des Garguts und die Garvorlieben an.
	Zu viele Lebensmittel im Korb	Wenn Sie zu viel Essen haben, braten Sie es schubweise. Weniger Lebensmittel im Korb sorgen für eine gleichmäßigere Erhitzung.
Beim ersten Gebrauch kommt Rauch aus dem Gerät	Es befinden sich Rückstände von Rostschutzöl in der Fritteuse	Heizen Sie die Fritteuse 10 bis 15 Minuten lang bei maximaler Temperatur vor.
Das Gerät gibt einen Geruch ab	Im Inneren der Fritteuse befinden sich Lebensmittelreste	"Reinigen Sie die Fritteuse und ihr Zubehör wie im Abschnitt "Reinigung" beschrieben.
Das Bedienfeld reagiert nicht	Öl- oder Wasserrückstände auf dem Bedienfeld	Reinigen und trocknen Sie das Bedienfeld mit einem Tuch.
	Sie haben Öl oder Wasser an Ihren Händen	Waschen und trocknen Sie Ihre Hände.

- HINWEIS: Wenn Sie nach Durchsicht dieser Tabelle das Problem immer noch nicht lösen können, wenden Sie sich bitte an unseren Kundendienst.

taurus

www.taurus-home.com

