

taurus

ALPATEC 

BABEL INVISIBLE

Ventilador de torre

Tower fan

Ventilateur de tour

Turmventilator

Ventilatore a torre

Ventilador de torre

Ventilador de torre

Kolomventilator

Wentylator stojący

Ανεμιστήρας πύργου δαπέδου

Башня вентилятор



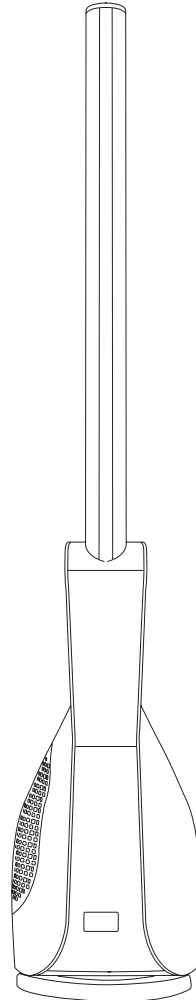

Ventilator turn

Вентилятор на стойка

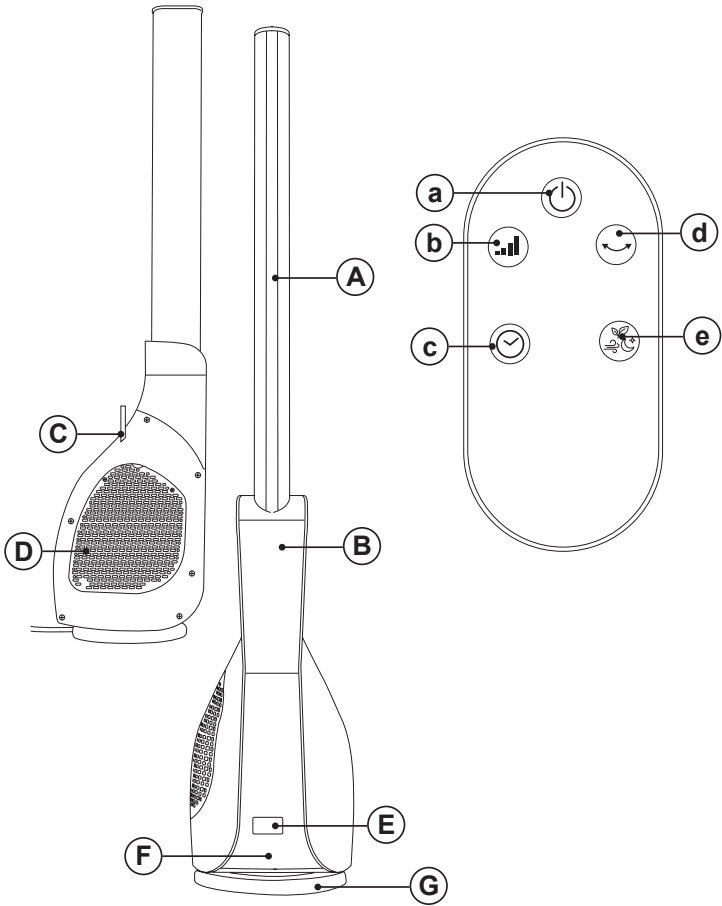
المروحة البرجية





- 1 
- 2 
- 3 
- 4 
- 5 

Español

VENTILADOR DE TORRE BABEL INVISIBLE

DESCRIPCIÓN

- A Tubo de salida de aire
- B Cuerpo
- C Compartimento control remoto
- D Filtro de aire
- E Display LED
- F Panel de control
- G Base

- 1/a On/off
- 2/b Velocidades
- 3/e Modos de ventilación
- 4/c Temporizador
- 5/d Oscilación

En caso de que su modelo de aparato no disponga de los accesorios descritos anteriormente, éstos también pueden adquirirse por separado en los Servicios de Asistencia Técnica.

UTILIZACIÓN Y CUIDADOS:

- Antes de cada uso, extender completamente el cable de alimentación del aparato.
- No usar el aparato si sus accesorios no están debidamente acoplados.
- No usar el aparato si los accesorios acoplados a él presentan defectos. Proceda a sustituirlos inmediatamente.
- No usar el aparato si su dispositivo de puesta en marcha/paro no funciona.
- No dar la vuelta al aparato mientras está en uso o conectado a la red.
- Desenchufar el aparato de la red cuando no se use y antes de realizar cualquier operación de limpieza.
- Guardar este aparato fuera del alcance de los niños y/o personas con capacidades físicas, sensoriales o mentales reducidas o falta de experiencia y conocimiento.
- Mantener y guardar el aparato en un lugar seco, sin polvo y alejado de la luz del sol.
- Verificar que las rejillas de ventilación del aparato no queden obstruidas por polvo, suciedad u otros objetos.

- Mantener el aparato en buen estado. Compruebe que las partes móviles no estén desaliñadas o trabadas, que no haya piezas rotas u otras condiciones que puedan afectar al buen funcionamiento del aparato.
- No dejar nunca el aparato conectado y sin vigilancia. Además, ahorrará energía y prolongará la vida del aparato.
- No usar el aparato para secar mascotas o animales.
- No usar el aparato para secar prendas textiles de ningún tipo.
- Asegurarse de que el aparato está bien nivelado respecto al suelo.
- No cubrir ni obstruir ninguna de las aberturas del aparato.
- La clavija debe ser fácilmente accesible para poder desconectarla en caso de emergencia.

INSTALACIÓN

- Asegurarse de retirar todo material de embalaje del interior del aparato.
- Asegurarse de que el aparato está desenchufado de la red antes de iniciar cualquier operación de instalación o montaje.

MONTAJE DE LA PILA/S

- Advertencia: Durante el proceso de manipulación de la pila, no tocar simultáneamente sus dos polos, ya que provocaría una descarga de parte de su energía almacenada, afectando directamente a su longevidad.
- Retirar la tapa del compartimento de la pila/s.
- Verificar que se ha retirado la lámina de plástico de protección de la pila/s (hay pilas que se suministran con una lámina de protección)
- Conectar la pila/s en su alojamiento, respetando la polaridad indicada.
- Cerrar de nuevo la tapa del compartimento de la pila/s.

MONTAJE DEL VENTILADOR:

- Encajar el tubo de salida del aire (A) al cuerpo (B) de manera que los ganchos coincidan con los agujeros en el cuerpo.
- Empujar el tubo de la salida del aire (A) atrás hasta oír un "click".
- Comprobar que el cuerpo (B) y el tubo (A) están fijados de manera correcta.

MODO DE EMPLEO

NOTAS PREVIAS AL USO:

- Asegúrese de que ha retirado todo el material de embalaje del producto.

USO:

- Extender completamente el cable antes de enchufar.
- Enchufar el aparato a la red eléctrica.
- El display LED (E) indicará la temperatura ambiente.
- Poner el aparato en marcha, accionando el botón marcha/paro (1/a).
- El ventilador empezará a velocidad 1.
- Seleccionar la velocidad deseada.

FUNCIÓN VENTILADOR:

- Seleccionar la posición ventilador.
- Seleccionar la velocidad de ventilación deseada (1-12) pulsando el botón de selección de velocidad (2/b). El display LED (E) mostrará la velocidad seleccionada durante 30 segundos aproximadamente hasta volver a mostrar la temperatura ambiente.

FUNCIÓN TEMPORIZADOR:

- Se puede controlar el tiempo de funcionamiento del aparato (1-12h).
- Para programar un tiempo de funcionamiento simplemente selecciónelo mediante el botón del temporizador (4/c)
- El tiempo seleccionado se mostrará en el display LED (E) durante aproximadamente 30 segundos. Cuando se muestra la temperatura ambiente de nuevo, significa que el tiempo ha sido confirmado.
- Transcurrido el tiempo seleccionado el aparato se parará automáticamente.

FUNCIÓN OSCILACIÓN:

- La función oscilación permite dirigir alternativamente y de forma automática el flujo del aparato, formando un abanico de unos 85°
- Para activar esta función pulse botón de oscilación (5/d)
- Para desactivar esta función proceda de forma contraria a la que lo activó.

MODOS DE VENTILACIÓN

- Este modelo tiene tres modos de ventilación:
- Normal: El ventilador funciona de manera constante a la velocidad seleccionada.
- Brisa: El ventilador alterna periodos de más y menos potencia, simulando la sensación de una suave brisa. La amplitud de estas variaciones depende de la velocidad seleccionada.
- Noche: El ventilador funciona a la velocidad seleccionada durante aproximadamente 20 minutos. Entonces se reduce una velocidad y funciona a esa velocidad 20 minutos más. El proceso se repite tantas veces como velocidades seleccionadas inicialmente. Finalmente, al conseguir la velocidad mínima, funciona hasta que es apagado o se acaba el tiempo del temporizador.
- Para activar esta función pulse el botón de modos (3/e). El display LED (E) mostrará el modo seleccionado durante aproximadamente 30 segundos:
- NA: Brisa
- SL: Noche
- Velocidad (1-12): Normal
- Para desactivar esta función proceda de forma contraria a la que lo activó.

UNA VEZ FINALIZADO EL USO DEL APARATO:

- Parar el aparato, accionando el botón marcha/paro (1/a).
- Desenchufar el aparato de la red eléctrica.
- Limpiar el aparato

LIMPIEZA

- Desenchufar el aparato de la red y dejarlo enfriar antes de iniciar cualquier operación de limpieza.
- Limpiar el aparato con un paño húmedo impregnado con unas gotas de detergente y secarlo después.
- No utilizar disolventes, ni productos con un factor pH ácido o básico como la lejía, ni productos abrasivos, para la limpieza del aparato.
- No deje entrar agua u otro líquido por las aberturas de ventilación para evitar daños en las partes operativas interiores del aparato.
- No sumergir el aparato en agua u otro líquido, ni ponerlo bajo el grifo.

- Si el aparato no se mantiene en buen estado de limpieza, su superficie puede degradarse y afectar de forma inexorable la duración de la vida del aparato y conducir a una situación peligrosa.

English

TOWER FAN BABEL INVISIBLE

DESCRIPTION

- A Air outlet tube
- B Body
- C Remote control compartment
- D Air filter
- E LED display
- F Control panel
- G Base

- 1/a On/off
- 2/b Speeds
- 3/e Fan modes
- 4/c Timer
- 5/d Oscillation

If the model of your appliance does not have the accessories described above, they can also be bought separately from the Technical Assistance Service.

USE AND CARE:

- Fully extend the appliance's power cable before each use.
- Do not use the appliance if its accessories are not properly fitted.
- Do not use the appliance if the accessories attached to it are defective. Replace them immediately.
- Do not use the appliance if the on/off switch does not work.
- Do not turn the appliance over while it is in use or connected to the mains.
- Disconnect the appliance from the mains when not in use and before undertaking any cleaning task.
- Store this appliance out of reach of children and/or persons with physical, sensory or reduced mental or lack of experience and knowledge.
- Keep the appliance in a dry, dust-free place, out of direct sunlight.
- Make sure that dust, dirt or other foreign objects do not block the fan grill on the appliance.

- Keep the appliance in good condition. Check that the moving parts are not misaligned or jammed and make sure there are no broken parts or anomalies that may prevent the appliance from operating correctly.
- Never leave the appliance connected and unattended if is not in use. This saves energy and prolongs the life of the appliance.
- Do not use the appliance to dry pets or animals.
- Do not use the appliance to dry textiles of any kind.
- Ensure that the appliance is leveled with respect to the floor.
- Do not cover or obstruct any of the openings of the appliance.
- The plug must be easily accessible so it can be disconnected in an emergency.

INSTALLATION

- Be sure to remove all packaging material from inside the appliance.
- Ensure that the fan is switched off from the supply mains before start any installation or assembly operation.

ASSEMBLING THE BATTERY/S

- Caution: During the handling of batteries, do not touch both poles at the same time, as this will provoke the partial discharge of the stocked energy therefore affecting longevity.
- Remove the cover of the battery compartment.
- Check that the plastic covering that protects the battery has been removed (some batteries are sold with a protective covering)
- Put the battery in its compartment, respecting the polarity.
- Replace the cover of the battery compartment.

ASSEMBLING THE FAN:

- Fit the air outlet tube (A) to the body (B) so the hooks on the tube fit the holes on the body.
- Push the air outlet tube (A) back until you hear a click.
- Check that the body (B) and the tube (A) are properly fixed.

INSTRUCTIONS FOR USE

BEFORE USE:

- Make sure that all products' packaging has been removed.

USE:

- Extend the cable completely before plugging it in.
- Connect the appliance to the mains.
- The LED display (E) will indicate the room's temperature.
- Turn the appliance on, by using the on/off button (1/a).
- The fan will start at speed 1.
- Select the desired speed.

FAN FUNCTION:

- Select the fan position.
- Select the desired ventilation speed (1-12) by pressing the speed selection button (2/b). The LED screen (E) will show the speed selected for 30 seconds approximately until showing the room temperature again.

TIMER FUNCTION:

- The appliance's operating time can be controlled (1-12h).
- To program the operating time simply select it using the timer buttons (4/c).
- The time programmed will show on the LED display (E) for approximately 30 seconds. When it switches back to the room's temperature, it means the time has been confirmed.
- After the selected time the appliance will switch off automatically.

OSCILLATION FUNCTION:

- The oscillation function makes it possible to direct the flow from the apparatus so that it automatically alternates over a range of approximately 85°.
- To activate this function, press the oscillation button (5/d).
- To deactivate this function, follow the procedure for switching it on in reverse.

WIND MODES:

- This model has three wind modes:
- Normal: The fan operates constantly at the selected speed.

- Breeze: The fan alternates periods of more and less power, simulating the feeling of a soft breeze. The amplitude of these shifts depends on the speed selected.

- Night: The fan operates at the selected speed for approximately 20 minutes. Then it reduces the speed by one and works at that speed for 20 more minutes. It does that for as many speeds as selected initially. Finally, once it reaches the minimum speed, it operates until it is turned off or the timer runs out.

- To activate this function, press the modes button (3/e). The LED (E) display will show the mode selected during approximately 30 seconds:

- NA: Breeze

- SL: Night

- Speed (1-12): Normal

- To deactivate this function, follow the procedure for switching it on in reverse.

ONCE YOU HAVE FINISHED USING THE APPLIANCE:

- Turn the appliance off using the on/off button (1/a).
- Unplug the appliance from the mains.
- Clean the appliance.

CLEANING

- Disconnect the appliance from the mains and allow it to cool before undertaking any cleaning task.
- Clean the equipment with a damp cloth with a few drops of washing-up liquid and then dry.
- Do not use solvents, or products with an acid or base pH such as bleach, or abrasive products, for cleaning the appliance.
- Do not let water or any other liquid get into the air vents to avoid damage to the inner parts of the appliance.
- Never submerge the appliance in water or any other liquid or place it under running water.
- If the appliance is not in good condition of cleanliness, its surface may degrade and inexorably affect the duration of the appliance's useful life and could become unsafe to use.

Français

VENTILATEUR DE TOUR BABEL INVISIBLE

DESCRIPTION

- A Tube de sortie d'air
- B Corps
- C Compartiment télécommande
- D Filtre d'air
- E Écran DEL
- F Panneau de commande
- G Base

- 1/a On/off
- 2/b Vitesses
- 3/c Modes de ventilation
- 4/c Minuterie
- 5/d Oscillation

Si votre modèle ne dispose pas des accessoires précédemment décrits, ceux-ci peuvent être achetés séparément auprès des services d'assistance technique.

UTILISATION ET ENTRETIEN :

- Avant chaque utilisation, dérouler complètement le câble électrique de l'appareil.
- Ne pas utiliser l'appareil si ses accessoires ne sont pas dûment fixés.
- Ne pas utiliser l'appareil si ses accessoires présentent des défauts. Le cas échéant, les remplacer immédiatement.
- Ne pas utiliser l'appareil si son dispositif de mise en marche/arrêt ne fonctionne pas.
- Ne pas retourner l'appareil quand il est en cours d'utilisation ou branché au secteur.
- Débrancher l'appareil du secteur quand il n'est pas utilisé et avant de procéder à toute opération de nettoyage.
- Tenir cet appareil hors de portée des enfants ou des personnes ayant des capacités physiques, sensorielles ou mentales réduites, ou présentant un manque d'expérience et de connaissances.
- Garder et ranger l'appareil en lieu sec, à l'abri de la poussière et loin des rayons solaires.
- Vérifier que les grilles de ventilation de l'appareil ne soient pas obstruées par de la poussière, des saletés ou tout autre objet.

- Maintenir l'appareil en bon état. Vérifier que les parties mobiles ne sont pas désalignées ou entravées, qu'il n'y a pas de pièces cassées ou d'autres conditions qui pourraient affecter le bon fonctionnement de l'appareil.
- Ne jamais laisser l'appareil sans surveillance lorsqu'il est branché. Par la même occasion, vous réduirez sa consommation d'énergie et allongerez la durée de vie de l'appareil.
- Ne pas utiliser l'appareil sur des animaux domestiques ou sur tout autre animal.
- Ne pas utiliser l'appareil pour sécher des vêtements.
- Veiller à bien niveler l'appareil par rapport au sol.
- Ne pas couvrir ni obstruer aucune ouverture de l'appareil.
- La fiche doit être d'accès facile afin de pouvoir la débrancher en cas d'urgence.

INSTALLATION

- S'assurer d'avoir retiré tout le matériel d'emballage du produit.
- Vérifier que l'appareil est débranché de la prise secteur avant de procéder à toute opération d'installation ou de montage.

INSTALLATION DE LA/DES PILE(S)

- Avertissement : Durant le processus de manipulation de la pile, ne pas toucher simultanément ses deux pôles. En effet, cela provoque une décharge partielle de l'énergie stockée, réduisant donc sa longévité.
- Retirer le couvercle du compartiment de la/des piles.
- Vérifier que le fil plastique de protection de la/des batterie(s) est retiré (il y a des batteries qui sont fournies avec un film de protection).
- Placer la/les pile(s) dans leur logement en respectant la polarité indiquée.
- Fermer le couvercle du compartiment de la/des pile(s).

MONTAGE DU VENTILATEUR

- Emboîter le tube de sortie d'air (A) au corps (B) de sorte à ce que les crochets coïncident avec les orifices du corps.
- Enfoncer le tube de sortie d'air (A) jusqu'à entendre un « Clic ».
- Vérifier que le corps (B) et le tube (A) soient correctement fixés.

MODE D'EMPLOI

REMARQUES AVANT UTILISATION :

- S'assurer d'avoir retiré tout le matériel d'emballage du produit.

UTILISATION :

- Dérouler complètement le câble avant de le brancher.
- Brancher l'appareil au réseau électrique.
- L'écran DEL (E) indiquera la température ambiante.
- Mettre l'appareil en marche en actionnant le bouton de marche/arrêt (1/a).
- Le ventilateur s'allumera à la vitesse 1.
- Sélectionner la vitesse désirée.

FONCTION VENTILATEUR :

- Sélectionner la position ventilateur.
- Sélectionner la vitesse désirée (1-12) en appuyant sur le bouton de sélection de la vitesse (2/b). L'écran DEL (E) affichera la vitesse sélectionnée durant environ 30 secondes, puis de nouveau la température ambiante.

FONCTION MINUTERIE :

- Il est possible de contrôler la durée de fonctionnement de l'appareil (1-12 h).
- Pour programmer la durée de fonctionnement, il suffit de la sélectionner à l'aide du bouton de minuterie (4/c).
- Le temps sélectionné sera affiché sur l'écran DEL (E) durant environ 30 secondes. Lorsque la température ambiante s'affiche de nouveau, cela signifie que le temps a été enregistré.
- Lorsque le temps de grillage sélectionné est écoulé, l'appareil s'arrête automatiquement.

FONCTION OSCILLATION :

- La fonction oscillation permet de diriger le flux d'air qui sort de l'appareil pour couvrir de manière alternée et automatique un rayon de 85°.
- Pour activer cette fonction, appuyer sur le bouton oscillation (5/d).
- Pour la désactiver, effectuer l'opération inverse.

MODES DE VENTILATION :

- Ce modèle dispose de trois modes de ventilation :

- Normal : Le ventilateur fonctionne de manière constante à la vitesse sélectionnée.
- Brise : Le ventilateur alterne des périodes de puissance plus ou moins forte, donnant la sensation d'une douce brise. L'amplitude de ces variations dépend de la vitesse sélectionnée.
- Nuit : Le ventilateur fonctionne à la vitesse sélectionnée durant environ 20 minutes. Il réduit ensuite d'une vitesse et fonctionne à celle-ci pendant 20 minutes de plus. Le processus se répète autant de fois que les vitesses initialement sélectionnées. Pour finir, à la vitesse minimale, il fonctionne jusqu'à être éteint ou que se termine la minuterie.
- Pour activer cette fonction, appuyer sur le bouton de modes (3/e). L'écran DEL (E) affichera le mode sélectionné durant environ 30 secondes.

- NA : Brise

- SL : Nuit

- Vitesse (1-12) : Normale

- Pour la désactiver, effectuer l'opération inverse.

APRÈS UTILISATION DE L'APPAREIL :

- Arrêter l'appareil en appuyant sur le bouton marche/arrêt (1/a).
- Débrancher l'appareil de la prise secteur.
- Nettoyer l'appareil.

NETTOYAGE

- Débrancher l'appareil du secteur et attendre son refroidissement complet avant de le nettoyer.
- Nettoyer l'appareil avec un chiffon humide imprégné de quelques gouttes de détergent et le laisser sécher.
- Ne pas utiliser de solvants ni de produits au pH acide ou basique tels qu'eau de Javel, ni de produits abrasifs pour nettoyer l'appareil.
- Ne pas laisser pénétrer d'eau ni aucun autre liquide dans les orifices d'aération afin d'éviter d'endommager les parties internes de l'appareil.
- Ne pas immerger l'appareil dans l'eau ou dans tout autre liquide, ni le passer sous un robinet.
- Si l'appareil n'est pas maintenu dans un bon état de propreté, sa surface peut se dégrader et affecter de façon inexorable la durée de vie de l'appareil et le rendre dangereux.

Deutsch

TURMVENTILATOR BABEL INVISIBLE

BEZEICHNUNG

- A Luftaustrittsschlauch
- B Gehäuse
- C Fach für Fernbedienung
- D Luftfilter
- E LED-Beleuchtung
- F Bedienertafel
- G Basis

- 1/a On/off
- 2/b Geschwindigkeitsstufen
- 3/e Ventilationsmodi
- 4/c Zeituhr
- 5/d Oszillation

Wenn Sie meinen, dass das Gerät nicht mit dem oben angeführten Zubehör ausgestattet ist, können Sie die Teile auch einzeln beim Technischen Dienst erwerben.

BENUTZUNG UND PFLEGE:

- Vor jedem Gebrauch des Geräts das Stromkabel vollständig abwickeln.
- Gerät nicht benutzen, wenn Zubehör oder Ersatzteile nicht richtig befestigt sind.
- Gerät nicht benutzen, wenn die Zubehörteile mangelhaft sind. Ersetzen Sie diese sofort.
- Benützen Sie das Gerät nicht, wenn der An-/Ausschalter nicht funktioniert.
- Solange das Gerät in Betrieb oder ans Netz geschlossen ist, darf es nicht umgedreht werden.
- Ziehen Sie den Stecker heraus und lassen Sie das Gerät abkühlen, bevor Sie mit der Reinigung beginnen.
- Das Gerät außerhalb der Reichweite von Kindern und/oder Personen mit eingeschränkten körperlichen, sensorischen oder geistigen Fähigkeiten bzw. Personen ohne ausreichende Erfahrung und Kenntnisse aufbewahren.
- Das Gerät an einem trockenen, staubfreien und vor Sonnenlicht geschützten Ort aufbewahren.
- Überprüfen Sie, dass das Ventilationsgitter des Geräts nicht mit Staub, Schmutz oder anderen

Substanzen verstopft ist.

- Halten Sie das Gerät in gutem Zustand. Stellen Sie sicher, dass die beweglichen Teile ausgerichtet und nicht verklemt sind, und dass keine beschädigten Teile oder andere Bedingungen vorliegen, die den Betrieb des Geräts behindern können.
- Das Gerät nie am Stromnetz angeschlossen und ohne Aufsicht lassen. Sie sparen dadurch Energie und verlängern die Gebrauchsdauer des Gerätes.
- Gerät nicht zum Trocknen von Haus- oder andere Tieren benutzen.
- Das Gerät nicht zum Trocknen von Textilien jeglicher Art verwenden.
- Überprüfen Sie, ob das Gerät gut planiert am Boden steht
- Die Öffnungen des Geräts dürfen weder abgedeckt noch verstopft werden.
- Der Stecker muss leicht erreichbar sein, um ihn im Notfall aus der Steckdose ziehen zu können.

INSTALLATION

- Vergewissern Sie sich, dass Sie das gesamte Verpackungsmaterial des Produkts entfernt haben.
- Vergewissern Sie sich, dass der Netzanschluss des Geräts unterbrochen ist, bevor Sie Installations- oder Montagetätigkeiten vornehmen.

EINSETZEN DER BATTERIE/N

- Warnung: Während Sie die Batterie handhaben, ist darauf zu achten, die beiden Pole nicht gleichzeitig anzufassen, da dadurch die gespeicherte Energie entladen und ihre Lebensdauer unmittelbar beeinträchtigt werden kann.
- Entfernen Sie den Deckel des Batteriefachs.
- Prüfen Sie, ob die Plastikschutzfolie der Batterie/n entfernt worden ist (da es Batterien gibt, die mit einer Schutzfolie geliefert werden).
- Setzen Sie die Batterie/n ins Batteriefach ein. Achten Sie auf die gekennzeichnete Polarität.
- Entfernen Sie den Deckel des Batteriefachs.

MONTAGE DES VENTILATORS

- Den Luftaustrittsschlauch (A) an den Gerätekörper (B) anpassen, so dass die Haken mit den Öffnungen im Körper übereinstimmen.

- Den Lauftaustrittsschlauch (A) an den Körper (B) so anpassen, dass die Haken mit den Öffnungen im Körper übereinstimmen.
- Überprüfen, ob der Körper (B) und der Schlauch (A) richtig befestigt sind.

BENUTZUNGSHINWEISE

VOR DER BENUTZUNG:

- Vergewissern Sie sich, dass Sie das gesamte Verpackungsmaterial des Produkts entfernt haben.

BENUTZUNG:

- Vor Anschluss das Kabel völlig ausrollen.
- Schließen Sie das Gerät an das Stromnetz an.
- Das LED-Display (E) zeigt die Umgebungstemperatur an.
- Stellen Sie das Gerät an, indem Sie den An-/Ausschalter betätigen (1/a)
- Der Ventilator startet bei Geschwindigkeit 1.
- Wählen Sie die Geschwindigkeitsstärke.

VENTILATOR-FUNKTION:

- Wählen Sie die Ventilatorposition aus.
- Die gewünschte Ventilatorgeschwindigkeit (1-12) durch Drücken der Geschwindigkeitsauswahltaaste auswählen. Das LED-Display (E) zeigt ca. 30 Sekunden lang die ausgewählte Geschwindigkeit an, bis sie die Umgebungstemperatur wieder anzeigt.

ZEITUHRFUNKTION:

- Es ist möglich, die Betriebszeit des Gerätes zu steuern (1-12 h).
- Zur Einstellung der Betriebszeit brauchen Sie nur mit Hilfe der Zeituhrtaaste (4/c) die Uhrzeit einzugeben.
- Die ausgewählte Zeit wird ca. 30 Sekunden lang auf dem LED-Display (E) angezeigt. Wenn erneut die Umgebungstemperatur angezeigt wird, bedeutet dies, dass die Zeit bestätigt wurde.
- Nach der eingestellten Toastzeit stellt sich das Gerät automatisch ab.

SCHWENKFUNKTION:

- Mit der Schwenkfunktion kann der Luftstrom des Geräts automatisch abwechselnd in verschiedene Richtungen geleitet werden; dabei deckt er einen 85°-Bereich ab.

- Um diese Funktion zu aktivieren, drücken Sie die Taste (5/d).
- Zum Ausschalten des Schwenkbetriebs gehen Sie umgekehrt vor.

VENTILATIONSMODI

- Dieses Modell verfügt über 3 Ventilationsmodi:
- Normal: Der Ventilator funktioniert konstant bei der ausgewählten Geschwindigkeit.
- Brise: Der Ventilator wechselt zwischen höherer und niedrigerer Leistung ab, wodurch das Gefühl einer sanften Brise simuliert wird. Die Breite dieser Variationen hängt von der ausgewählten Geschwindigkeit ab.
- Nacht: Der Ventilator funktioniert bei der ausgewählten Geschwindigkeit ca 20 Minuten lang. Dann wird eine Stufe heruntergeschaltet und er läuft bei dieser Geschwindigkeit 20 Minuten weiter. Der Vorgang wird so oft wiederholt, wie die Anzahl der anfänglich ausgewählten Geschwindigkeiten. Wenn die Mindestgeschwindigkeit erreicht wurde, läuft das Gerät bei dieser weiter, bis es ausgeschaltet wird, oder der Timer abläuft.
- Um diese Funktion zu aktivieren, drücken Sie die Modus-Taste (3/e) Das LED-Display (E) zeigt den ausgewählten Modus ca 30 Sekunden lang an:
- NA: Brise
- SL: Nacht
- Geschwindigkeit (1-12) Normal
- Zum Ausschalten des Schwenkbetriebs gehen Sie umgekehrt vor.

NACH DER BENUTZUNG DES GERÄTS:

- Stellen Sie das Gerät mit dem An-/Ausschalter ab (1/a).
- Den Stecker aus der Netzdose ziehen.
- Das Gerät säubern

REINIGUNG

- Ziehen Sie den Stecker heraus und lassen Sie das Gerät abkühlen, bevor Sie mit der Reinigung beginnen.
- Reinigen Sie das Gerät mit einem feuchten Tuch, auf das Sie einige Tropfen Reinigungsmittel geben und trocknen Sie es danach ab.
- Verwenden Sie zur Reinigung des Geräts weder Löse- oder Scheuermittel, noch Produkte mit einem sauren oder basischen pH-Wert wie z.B. Lauge.

- Lassen Sie kein Wasser oder andere Flüssigkeiten in die Belüftungsöffnungen eindringen, um Schäden an den inneren Funktionsteilen des Gerätes zu vermeiden.
- Das Gerät nicht in Wasser oder andere Flüssigkeiten tauchen und nicht unter den Wasserhahn halten.
- Wenn das Gerät nicht in einen sauberen Zustand gehalten wird, kann sich der Zustand seiner Oberfläche verschlechtern, seine Lebenszeit negativ beeinflusst und gefährliche Situationen verursacht werden.

Italiano

VENTILATORE A TORRE BABEL INVISIBLE

DESCRIZIONE

- A Tubo di uscita dell'aria
- B Corpo
- C Scomparto telecomando
- D Filtro dell'aria
- E Display LED
- F Pannello di controllo
- G Base

- 1/a On/off
- 2/b Velocità
- 3/e Modalità di ventilazione
- 4/c Temporizzatore
- 5/d Oscillazione

Se il modello del Suo apparecchio non fosse dotato degli accessori anteriormente elencati, può acquistarli separatamente presso i punti di assistenza tecnica autorizzati.

PRECAUZIONI D'USO:

- Prima di ogni utilizzo, svolgere completamente il cavo dell'apparecchio.
- Non utilizzare l'apparecchio se gli accessori non sono correttamente montati.
- Non utilizzare l'apparecchio se gli accessori presentano dei difetti. Sostituirli immediatamente.
- Non utilizzare l'apparecchio se il suo dispositivo di accensione/spengimento non funziona.
- Non capovolgere l'apparecchio se è in funzione o collegato alla presa.
- Scollegare la spina dalla presa di corrente quando l'apparecchio non è in uso e prima di eseguire qualsiasi operazione di pulizia.
- Conservare questo apparecchio fuori dalla portata dei bambini e/o di persone con problemi fisici, mentali o di sensibilità, o con mancanza di esperienza e conoscenza.
- Conservare e riporre l'apparecchio in luogo asciutto, lontano dalla polvere e dalla luce del sole.
- Accertarsi che le griglie di ventilazione dell'apparecchio non siano ostruite da polvere, sporcizia o altri oggetti.

- Mantenere l'apparecchio in buono stato. Verificare che le parti mobili siano ben fissate e che non rimangano incastrate, che non ci siano pezzi rotti e che non si verifichino altre situazioni che possano nuocere al buon funzionamento dell'apparecchio.
- Non lasciare mai l'apparecchio collegato alla rete elettrica e senza controllo. Si otterrà un risparmio energetico e si prolungherà la vita dell'apparecchio stesso.
- Non usare l'apparecchio su animali.
- Non utilizzare l'apparecchio per asciugare indumenti di alcun tipo.
- Assicurarsi che l'apparecchio sia livellato.
- Non coprire né ostruire le aperture dell'apparecchio.
- La spina deve essere facilmente accessibile, per poterla scollegare in caso di emergenza.

INSTALLAZIONE

- Accertarsi di aver tolto tutto il materiale d'imballaggio dall'apparecchio.
- Assicurarsi che l'apparecchio sia scollegato dalla rete elettrica, prima di iniziare qualsiasi operazione di installazione o montaggio.

MONTAGGIO DELLA/E BATTERIA/E

- Avvertenza: Nel manipolare la batteria, evitare di toccare contemporaneamente i due poli in quanto ciò provocherebbe una scarica dell'energia immagazzinata, compromettendo direttamente la vita della batteria.
- Rimuovere il coperchio del vano batteria/e.
- Controllare di aver rimosso la pellicola protettiva di plastica della/e batteria/e (alcune batterie sono fornite con una pellicola di protezione).
- Collegare la/e batteria/e nel vano rispettando la polarità indicata.
- Chiudere il coperchio del vano batteria/e.

MONTAGGIO DEL VENTILATORE:

- Incastrare il tubo di uscita dell'aria (A) nel corpo (B), in modo che i ganci coincidano con i fori del corpo.
- Spingere il tubo di uscita dell'aria (A) verso la parte posteriore, finché non si sente un "clic".
- Verificare che il corpo (B) e il tubo (A) sono fissati correttamente.

MODALITÀ D'USO

PRIMA DELL'USO:

- Assicurarsi di aver rimosso dal prodotto tutto il materiale di imballaggio.

USO:

- Svolgere completamente il cavo prima di inserire la spina.
- Collegare l'apparecchio alla rete elettrica.
- Il display LED (E) indicherà la temperatura ambiente.
- Avviare l'apparecchio azionando l'interruttore accensione/spegnimento (1/a).
- Il ventilatore inizierà a funzionare a velocità 1.
- Selezionare la velocità desiderata.

FUNZIONE VENTILATORE:

- Selezionare la posizione ventilatore.
- Selezionare la velocità di ventilazione desiderata (1-12) premendo il pulsante di selezione della velocità (2/b). Il display LED (E) mostra la velocità selezionata per circa 30 secondi e poi torna a mostrare la temperatura ambiente.

FUNZIONE TEMPORIZZATORE:

- È possibile controllare il tempo di funzionamento dell'apparecchio (1-12 ore).
- Per programmare il tempo di funzionamento, basta selezionarlo usando il tasto temporizzatore (4/c).
- Il tempo selezionato appare sul display LED (E) per circa 30 secondi. Quando appare nuovamente la temperatura ambiente, significa che il tempo è stato confermato.
- Si spegnerà automaticamente al termine del tempo selezionato.

FUNZIONE OSCILLAZIONE:

- La funzione oscillazione permette di dirigere il flusso d'aria che esce dall'apparecchio affinché copra alternativamente e automaticamente un raggio massimo di 85°.
- Per attivare questa funzione premere il pulsante dell'oscillazione (5/d).
- Per disattivarla, effettuare l'operazione inversa.

MODALITÀ VENTILATORE

- Questo modello possiede tre modalità di ventilazione:

- Normale: Il ventilatore funziona costantemente alla velocità selezionata.
- Brezza: Il ventilatore alterna periodi di maggior e minor potenza, simulando la sensazione di una leggera brezza. L'ampiezza di queste variazioni dipende dalla velocità selezionata.
- Notte: Il ventilatore funziona alla velocità selezionata per circa 20 minuti. Poi la velocità si riduce e funziona alla nuova velocità per altri 20 minuti. Il processo si ripete tante volte quante sono le velocità selezionate all'inizio. Quando infine arriva alla velocità minima, funziona finché non si spegne o termina il tempo impostato nel temporizzatore.
- Per attivare questa funzione premere il pulsante modalità (3/e). Sul display LED (E) appare la modalità selezionata per circa 30 secondi:
- NA: Brezza
- SL: Notte
- Velocità (1 -12): Normale
- Per disattivarla, effettuare l'operazione inversa.

UNA VOLTA CONCLUSO L'UTILIZZO DELL'APPARECCHIO:

- Arrestare l'apparecchio premendo il tasto di accensione/spegnimento (1/a).
- Scollegare l'apparecchio dalla rete.
- Pulire l'apparecchio

PULIZIA

- Scollegare la spina dalla rete elettrica e aspettare che l'apparecchio si raffreddi, prima di eseguirne la pulizia.
- Pulire il gruppo elettrico con un panno umido, quindi asciugarlo.
- Per la pulizia non impiegare solventi o prodotti a pH acido o basico, come la candeggina, né prodotti abrasivi.
- Non lasciar entrare acqua o altri liquidi nelle fenditure del sistema di ventilazione, per non danneggiare le parti operative dell'apparecchio.
- Non immergere l'apparecchio in acqua o altri liquidi, né lavarlo con acqua corrente.
- La mancata pulizia periodica dell'apparecchio può provocare il deterioramento delle superfici, compromettendone la durata operativa e la sicurezza.

Português

VENTILADOR DE TORRE BABEL INVISIBLE

DESCRIÇÃO

- A Tubo de saída do ar
- B Peça principal (corpo)
- C Compartimento do controlo remoto
- D Filtro do ar
- E Visor LED
- F Paineil de controlo
- G Base

- 1/a On/off
- 2/b Velocidades
- 3/e Modos de ventilação
- 4/c Temporizador
- 5/d Oscilação

Caso o seu modelo do aparelho não disponha dos acessórios descritos anteriormente, pode adquiri-los separadamente nos Serviços de Assistência Técnica.

UTILIZAÇÃO E CUIDADOS:

- Antes de cada utilização, desenrole completamente o cabo de alimentação do aparelho.
- Não utilize o aparelho se os acessórios não estiverem devidamente montados.
- Não utilize o aparelho se os acessórios ou consumíveis montados apresentarem defeitos. Substitua-os imediatamente.
- Não utilize o aparelho se o dispositivo de ligar/desligar não funcionar.
- Não vire o aparelho ao contrário enquanto estiver a ser utilizado ou ligado à corrente elétrica.
- Desligue o aparelho da corrente quando não estiver a ser utilizado e antes de iniciar qualquer operação de limpeza.
- Guarde o aparelho fora do alcance das crianças e de pessoas com capacidades físicas, sensoriais ou mentais reduzidas, ou com falta de experiência e conhecimento.
- Mantenha e guarde o aparelho num local seco, sem pó e afastado da luz solar.
- Assegure-se de que as grelhas de ventilação do aparelho não ficam obstruídas por pó, sujidade ou outros objectos.

- Conserve o aparelho em bom estado. Verifique se as partes móveis não estão desalinhasadas ou bloqueadas, que não existem peças danificadas ou outras condições que possam afetar o funcionamento correto do aparelho.
- Nunca deixe o aparelho ligado e sem vigilância. Além disso, poupará energia e prolongará a vida do aparelho.
- Não utilize o aparelho para secar animais.
- Não utilize o aparelho para secar peças de vestuário.
- Assegure-se de que o aparelho está bem nivelado em relação ao solo.
- Não cobrir nem obstruir nenhuma das aberturas do aparelho.
- A ficha deve estar situada num local de fácil acesso para se poder desligá-la em caso de emergência.

INSTALAÇÃO

- Retire todo o material de embalagem do interior do aparelho.
- Assegure-se de que o aparelho não está ligado à corrente elétrica antes de iniciar qualquer operação de limpeza.

INSTALAÇÃO DA(S) PILHA(S)

- Advertência: Durante o processo de manuseamento da pilha não toque simultaneamente nos dois pólos, uma vez que isso provocaria uma descarga de parte da energia armazenada, afetando diretamente a sua vida útil.
- Retire a tampa do compartimento da(s) pilha(s).
- Verificar se retirou a película de plástico de proteção da(s) pilha(s) (há pilha(s) que trazem uma película de proteção).
- Coloque a(s) pilha(s) no seu compartimento, respeitando a polaridade indicada.
- Feche a tampa do compartimento da(s) pilha(s).

MONTAGEM DO VENTILADOR

- Encaixe o tubo de saída de ar (A) na peça principal (B) de maneira a que os encaixes coincidam com os orifícios situados na peça principal.
- Empurre el tubo de saída de ar (A) para trás até ouvir um “clique”.
- Verifique se a peça principal (B) e o tubo (A) estão fixados corretamente.

MODO DE UTILIZAÇÃO

NOTAS PARA ANTES DA UTILIZAÇÃO:

- Certifique-se de que retirou todo o material de embalagem do produto.

UTILIZAÇÃO:

- Desenrole completamente o cabo antes de o ligar à tomada.
- Ligue o aparelho à corrente elétrica.
- O visor LED (E) irá indicar a temperatura ambiente.
- Coloque o aparelho em funcionamento, acionando o botão de ligar/desligar (1/a).
- O ventilador começa a funcionar à velocidade 1.
- Selecione a velocidade desejada.

FUNÇÃO DE VENTILADOR:

- Selecione a posição de ventilação.
- Selecione a velocidade desejada (1-12) premeindo o botão seletor de velocidade (2/b). O visor LED (E) irá mostrar a velocidade selecionada durante cerca de 30 segundos e, em seguida, torna a mostrar a temperatura ambiente.

FUNÇÃO DE TEMPORIZADOR:

- É possível controlar o tempo de funcionamento do aparelho (1-12h).
- Para programar o tempo de funcionamento, basta seleccioná-lo através do botão temporizador (4/c)
- O tempo selecionado aparece no visor LED (E) durante cerca de 30 segundos. Quando aparecer novamente a temperatura ambiente, tal significa que o tempo foi confirmado.
- Decorrido o tempo selecionado, o aparelho desligar-se-á automaticamente.

FUNÇÃO DE OSCILAÇÃO:

- A função de oscilação permite dirigir o fluxo de ar que sai do aparelho e cobrir alternadamente e de modo automático um raio até 85°.
- Para ativar esta função prima o botão de oscilação (5/d)
- Para desativá-la, realize a operação inversa.

MODOS DE VENTILAÇÃO

- Este modelo vem equipado com três modos de ventilação:

- Normal: O ventilador funciona de modo constante à velocidade selecionada.
- Brisa: O ventilador alterna períodos de maior ou menor potência, simulando a sensação de uma brisa suave. A amplitude destas variações depende da velocidade selecionada.
- Noite: O ventilador funciona à velocidade selecionada durante 20 minutos, aproximadamente. Em seguida, reduz para a velocidade anterior e funciona a essa velocidade durante mais 20 minutos. O processo é repetido tantas vezes quantas as velocidades inicialmente selecionadas. Finalmente, quando alcançar a velocidade mínima, funciona a essa velocidade até ser desligado apagado ou o tempo selecionado no temporizador ser alcançado.
- Para ativar esta função prima o botão de modo (3/e). O visor LED (E) irá mostrar o modo selecionado durante cerca de 30 segundos:
- NA: Brisa
- SL: Noite
- Velocidade (1-12): Normal
- Para desativá-la, realize a operação inversa.

UMA VEZ CONCLUÍDA A UTILIZAÇÃO DO APARELHO:

- Pare o aparelho, acionando o botão de ligar/desligar (1/a).
- Desligue o aparelho da corrente elétrica.
- Limpe o aparelho

LIMPEZA

- Desligue o aparelho da corrente elétrica e deixe-o arrefecer antes de iniciar qualquer operação de limpeza.
- Limpe o aparelho com um pano húmido com algumas gotas de detergente e seque-o de seguida.
- Não utilize solventes, produtos com um fator pH ácido ou básico como lixívia, nem produtos abrasivos para a limpeza do aparelho.
- Não deixe entrar água ou outro líquido pelas aberturas de ventilação para evitar danos nas peças interiores do aparelho.
- Nunca mergulhe o aparelho dentro de água ou em qualquer outro líquido, nem o coloque debaixo da torneira.
- Se o aparelho não for mantido limpo, a sua superfície pode degradar-se e afetar de forma irreversível a duração da vida do aparelho e conduzir a uma situação de perigo.

Català

VENTILADOR DE TORRE BABEL INVISIBLE

DESCRIPCIÓ

- A Tub de sortida d'aire
- B Cos
- C Compartiment control remot
- D Filtre d'aire
- E Pantalla LED
- F Tauler de control
- G Base

- 1/a On/off
- 2/b Velocitats
- 3/e Modalitats de ventilació
- 4/c Temporitzador
- 5/d Oscil·lació

En el cas que el model del vostre aparell no disposi dels accessoris descrits anteriorment, aquests també poden adquirir-se per separat als Serveis d'Assistència Tècnica.

UTILITZACIÓ I CURA:

- Abans de cada ús, esteneu completament el cable d'alimentació de l'aparell.
- No feu servir l'aparell si els accessoris no estan acoblats correctament.
- No feu servir l'aparell si els accessoris acoblats tenen defectes. Procediu a substituir-los immediatament.
- No feu servir l'aparell si el dispositiu d'engegada/aturada no funciona.
- No capgireu l'aparell mentre estigui en ús o connectat a la xarxa.
- Desconnecteu l'aparell de la xarxa si no el feu servir i abans de qualsevol operació de neteja.
- Manteniu l'aparell fora de l'abast dels nens i/o persones amb capacitats físiques, sensorials o mentals reduïdes o falta d'experiència i coneixement.
- Manteniu i deseu l'aparell en un lloc sec, sense pols i allunyat de la llum del sol.
- Comproveu que les reixes de ventilació de l'aparell no quedin obstruïdes per pols, brutícia o altres objectes.

- Manteniu l'aparell en bon estat. Comproveu que les parts mòbils no estiguin desalineades o travades, que no hi hagi peces trencades o altres condicions que puguin afectar el bon funcionament de l'aparell.
- No deixeu mai l'aparell connectat i sense vigilància. A més, estalviareu energia i perllongareu la vida de l'aparell.
- No feu servir l'aparell per assecar mascotes o animals.
- No feu servir l'aparell per assecar peces tèxtils de cap tipus.
- Assegureu-vos que l'aparell està ben anivellat respecte de terra
- No cobriu ni obstruïu cap de les obertures de l'aparell.
- La clavilla ha de ser accessible fàcilment per poder desconnectar-la en cas d'emergència.

INSTAL·LACIÓ

- Assegureu-vos de treure tot el material d'embalatge de l'interior de l'aparell.
- Assegureu-vos que l'aparell està desendollat de la xarxa abans de començar qualsevol operació d'instal·lació o muntatge.

COL·LOCACIÓ DE LES PILES

- Advertència: Durant el procés de manipulació de les piles, no en toqueu simultàniament els dos pols, ja que provocaria una descàrrega de part de l'energia emmagatzemada i afectaria directament la seva longevitat.
- Obriu la tapa del compartiment de piles.
- Comproveu que heu tret la làmina de plàstic de protecció de la pila/es (hi ha piles que se subministren amb una làmina de protecció)
- Connecteu les piles al seu lloc, respectant la polaritat indicada.
- Tanqueu la tapa del compartiment de piles.

MUNTATGE DEL VENTILADOR:

- Encaixeu el tub de sortida de l'aire (A) al cos (B) de manera que els ganxos coincideixin amb els forats.
- Empenyeu el tub de sortida de l'aire (A) cap enrere fins que hi escolteu un clic
- Comproveu que el cos (B) i el tub (A) estan fixats de manera correcta.

INSTRUCCIONS D'ÚS

NOTES PRÈVIES A L'ÚS:

- Assegureu-vos que heu retirat tot el material d'embalatge del producte.

ÚS:

- Esteneu completament el cable abans d'endollar l'aparell.
- Connecteu l'aparell a la xarxa elèctrica.
- La pantalla LED (E) indicarà la temperatura ambient.
- Poseu l'aparell en marxa, accionant el botó d'engegada/parada (1/a).
- El ventilador començarà a velocitat 1.
- Seleccioneu la velocitat desitjada.

FUNCIÓ VENTILADOR:

- Seleccioneu la posició ventilador.
- Seleccioneu la velocitat de ventilació desitjada (1-12) prement el botó selector de velocitat (2/b). A la pantalla LED (E) apareixerà la velocitat seleccionada durant 30 segons aproximadament fins que hi torne a aparèixer la temperatura ambient.

FUNCIÓ TEMPORITZADOR:

- El temps de funcionament de l'aparell es pot controlar (entre 1-12 h).
- Per programar un temps de funcionament seleccioneu-lo fent clic sobre el botó del temporitzador (4/c).
- El temps seleccionat apareixerà a la pantalla LED (E) durant aproximadament 30 segons. Quan hi torni a aparèixer la temperatura ambient, vol dir que el temps ha estat confirmat.
- Un cop transcorregut el temps seleccionat, l'aparell es parará automàticament.

FUNCIÓ OSCIL·LACIÓ:

- La funció oscil·lació permet dirigir alternativament i de manera automàtica el flux de l'aparell i formar un ventall d'uns 85°.
- Per activar aquesta funció premeu el botó d'oscil·lació (5/d).
- Per desactivar aquesta funció procediu de manera contrària a la que la va activar.

MODALITATS DE VENTILACIÓ

- Aquest model té tres modalitats de ventilació:

- Normal: El ventilador funciona de manera constant a la velocitat seleccionada.
- Brisa: El ventilador alterna períodes de més i menys potència i simula la sensació d'una brisa suau. L'amplitud d'aquestes variacions depèn de la velocitat seleccionada.
- Nit: El ventilador funciona a la velocitat seleccionada durant aproximadament 20 minuts. Llavors s'hi redueix una velocitat i funciona així 20 minuts més. El procés es repeteix tantes vegades com velocitats s'hi hagin seleccionat inicialment. Finalment, quan arriba a la velocitat mínima, funciona fins que l'apagueu o fins que s'acaba el temps del temporitzador.
- Per activar aquesta funció premeu el botó de modes (3/e). A la pantalla LED (E) apareixerà la modalitat seleccionada durant 30 segons aproximadament:
- NA: Brisa
- SL: Nit
- Velocitat (1-12): Normal
- Per desactivar aquesta funció procediu de manera contrària a la que la va activar.

UN COP FINALITZAT L'ÚS DE L'APARELL:

- Atureu l'aparell prement el botó engegada/aturada (1/a).
- Desendolheu l'aparell de la xarxa elèctrica.
- Netegeu l'aparell.

NETEJA

- Desendolheu l'aparell de la xarxa i deixeu-lo refredar abans de dur a terme qualsevol operació de neteja.
- Netegeu l'aparell amb un drap humit impregnant amb unes gotes de detergent i després eixugueu-lo.
- No feu servir dissolvents ni productes amb un factor pH àcid o bàsic com el lleixiu ni productes abrasius per netejar l'aparell.
- No deixeu entrar aigua ni cap altre líquid a través de les obertures de ventilació per evitar danys a les parts operatives interiors de l'aparell.
- No submergeiu l'aparell en aigua ni en cap altre líquid, ni el poseu sota l'aixeta.
- Si l'aparell no es manté en bon estat de neteja, la superfície pot degradar-se i afectar de manera inexcusable la durada de la vida de l'aparell i conduir a una situació perillosa.

Nederlands

KOLOMVENTILATOR BABEL INVISIBLE

BESCHRIJVING

- A Buis luchtuitvoer
- B Romp
- C Houder afstandsbediening
- D LuchtfILTER
- E LED display
- F Bedieningspaneel
- G Basis

- 1/a On/off
- 2/b Snelheden
- 3/e Ventilatiestanden
- 4/c Timer
- 5/d Oscillatie

Mocht het model van uw apparaat niet beschikken over de hiervoor beschreven hulpstukken, dan kunt u deze ook apart verkrijgen bij de Technische Service.

GEBRUIK EN ONDERHOUD:

- Rol voor gebruik de voedingskabel van het apparaat volledig af.
- Gebruik het apparaat niet wanneer de hulpstukken niet correct aangesloten zijn.
- Gebruik het apparaat niet als de aangekoppelde accessoires beschadigd zijn. Vervang ze onmiddellijk.
- Gebruik het apparaat niet als de aan/uit knop niet werkt.
- Keer het apparaat niet om terwijl het in gebruik is of aangesloten is op het lichtnet.
- Trek de stekker uit het stopcontact wanneer het apparaat niet in gebruik is en alvorens het te reinigen.
- Houd dit apparaat buiten bereik van kinderen en/of personen met lichamelijke, zintuiglijke of geestelijke beperkingen, of met een gebrek aan ervaring en kennis.
- Het apparaat op een droge en donkere plaats opbergen en bewaren.
- Controleer dat het ventilatiooster van het apparaat niet verstopt is met stof, vuil of voorwerpen.

- Het apparaat goed onderhouden. Controleer dat de bewegende delen niet scheef of klem zitten, dat er geen onderdelen kapot zijn of dat er andere problemen zijn die van invloed kunnen zijn op de correcte werking van het apparaat.
- Laat het apparaat nooit zonder toezicht aan staan. U bespaart hierdoor energie en verlengt tevens de levensduur van het apparaat.
- Gebruik het apparaat niet om (huis-) dieren te drogen.
- Gebruik het apparaat niet om kledingstukken te drogen.
- Controleer dat het apparaat goed genivelleerd is met de vloer.
- Bedek of blokkeer geen enkele opening van het apparaat.
- De stekker moet gemakkelijk bereikbaar zijn om in geval van nood de stekker snel uit het stopcontact te kunnen trekken.

INSTALLATIE

- Controleer dat al het verpakkingsmateriaal uit het inwendige van het apparaat verwijderd is.
- Controleer dat het apparaat niet aangesloten is op het lichtnet voordat u start met de installatie of montage.

PLAATSING VAN DE BATTERIJ(EN)

- Waarschuwing: Let er tijdens het plaatsen van de batterij op dat u de twee polen niet tegelijkertijd aanraakt, aangezien hierdoor een deel van de opgeslagen energie weg kan vloeien, wat de levensduur van de batterij kan verkorten.
- Verwijder het dekseltje van het batterijvak.
- Controleer dat de plastic bescherming van de batterij(en) verwijderd is (sommige batterijen worden met plastic bescherming geleverd).
- Plaats de batterij(en) in het batterijvak; let hierbij op de aangegeven polariteit.
- Verwijder het dekseltje van het batterijvak.

MONTAGE VAN DE VENTILATOR

- Steek de buis van de luchtuitvoer (A) in de romp (B) zodat de haken samenvallen met de uitsparingen in de romp.
- Druk de buis van de luchtuitvoer (A) naar achteren totdat u een "klik" hoort.
- Controleer dat het lichaam (B) en de buis (A) correct bevestigd zijn.

GEBRUIKSAANWIJZING

OPMERKINGEN VOORAFGAAND AAN HET GEBRUIK:

- Controleer dat al het verpakkingsmateriaal van het product verwijderd is.

GEBRUIK:

- Rol de kabel helemaal af alvorens de stekker in het stopcontact te steken.
- Steek de stekker in het stopcontact.
- Het LED display (E) toont de omgevingstemperatuur.
- Zet het apparaat aan met de aan/uit knop (1/a).
- De ventilator start op snelheid 1.
- Selecteer de gewenste snelheid.

VENTILATORFUNCTIE:

- Kies de positie van de ventilator.
- Selecteer de gewenste ventilatorsnelheid (1-12) door op de snelheidsknop (2/b) te drukken. Het LED display (E) toont de geselecteerde snelheid gedurende 30 ongeveer seconden en geeft vervolgens opnieuw de omgevingstemperatuur weer.

TIMER FUNCTIE:

- Het is mogelijk de werkingstijd van het apparaat in te stellen (1-12 h).
- U kunt de gewenste werkingstijd van het apparaat kiezen door middel van de timerknop (4/c).
- De geselecteerde tijd wordt gedurende ongeveer 30 seconden getoond op het LED display LED (E). Wanneer de omgevingstemperatuur opnieuw getoond wordt, is de ingestelde tijd bevestigd.
- Wanneer de tijd verlopen is, stopt het apparaat automatisch.

OSCILLEERFUNCTIE:

- De oscilleerfunctie maakt het mogelijk om de richting van de luchtstroom van het apparaat automatisch te heen en weer te laten gaan over een hoek van 85°.
- Activeer deze functie door op de oscillatieknop (5/d) te drukken.
- Druk nogmaals op deze knop om de functie te deactiveren.

VENTILATIESTANDEN

- Dit model beschikt over drie ventilatiestanden:

- Normaal: De ventilator werkt continu op de geselecteerde snelheid.
- Bries: De ventilator wisselt perioden van meer en minder vermogen af, om zo een zachte bries na te bootsen. De grootte van de variaties hangt af van de geselecteerde snelheid.
- Nacht: De ventilator werkt gedurende ongeveer 20 minuten op de geselecteerde snelheid. Vervolgens wordt de snelheid verlaagd en de ventilator werkt nog eens 20 minute op deze nieuwe snelheid. Dit proces herhaalt zich even vaak als het nummer van de oorspronkelijk ingestelde snelheid. Wanneer uiteindelijk de laagste snelheid is bereikt, blijft het apparaat werken totdat het wordt uitgezet of de timer afloopt.
- Druk op knop (3/e) om deze functie te activeren. Het LED display (E) toont de ingestelde functie gedurende ongeveer 30 seconden:

- NA: Bries

- SL: Nacht

- Snelheid (1-12): Normaal

- Druk nogmaals op deze knop om de functie te deactiveren.

NA GEBRUIK VAN HET APPARAAT:

- Zet het apparaat uit met de aan/uit knop (1/a).
- Trek de stekker uit het stopcontact.
- Het apparaat reinigen

REINIGING

- Trek de stekker uit het stopcontact en laat het apparaat afkoelen alvorens het te reinigen.
- Maak het apparaat schoon met een vochtige doek met een paar druppels afwasmiddel en droog het daarna goed af.
- Gebruik geen oplosmiddelen of producten met een zure of basische pH zoals bleekwater, noch schuurmiddelen, om het apparaat schoon te maken.
- Zorg ervoor dat er geen water of andere vloeistof binnendringt via de ventilatie-openingen, om schade aan de functionele delen in het inwendige van het apparaat te voorkomen.
- Dompel het apparaat niet onder in water of een andere vloeistof en houd het niet onder de kraan.
- Indien het apparaat niet goed schoongehouden wordt, kan het oppervlak beschadigd en de levensduur van het apparaat verkort worden, en kan er een gevaarlijke situatie ontstaan.

Polski

WENTYLATOR STOJĄCY BABEL INVISIBLE

OPIS

- A Rura wyjścia powietrza
- B Korpus
- C Miejsce na pilota
- D Filtr powietrza
- E Wyświetlacz LED
- F Panel sterowania
- G Podstawa

- 1/a On/off
- 2/b Prędkości
- 3/e Tryb wentylacji
- 4/c Czasomierz
- 5/d Obrót

W przypadku, jeśli model Państwa urządzenia nie posiada opisanych powyżej akcesoriów, te można również nabyć osobno w Serwisie Technicznym.

UŻYWANIE I KONSERWACJA:

- Przed każdym użyciem, rozwinąć całkowicie przewód zasilania urządzenia.
- Nie używać urządzenia jeśli jego akcesoria lub filtry nie są odpowiednio dopasowane.
- Nie stosować urządzenia, jeśli zamocowane do niego akcesoria posiadają wady. Należy je wówczas natychmiast wymienić.
- Nie używać urządzenia, jeśli nie działa przycisk włączania ON/OFF.
- Nie obracać urządzenia, kiedy jest ono w użyciu lub kiedy jest podłączone do sieci.
- Wyłączać urządzenie z prądu, jeśli nie jest ono używane i przed przystąpieniem do jakiegokolwiek czyszczenia.
- Przechowywać urządzenie w miejscu niedostępnym dla dzieci i/lub osób o ograniczonych zdolnościach fizycznych, dotykowych lub mentalnych oraz nie posiadających doświadczenia lub znajomości tego typu urządzeń.
- Przechowywać urządzenie w suchym miejscu, gdzie nie ma kurzu, i z dala od światła słonecznego.
- Sprawdzać, czy kratki wentylacyjne urządzenia

nie są zapchane kurzem, zanieczyszczeniami czy innymi przedmiotami.

- Utrzymywać urządzenie w dobrym stanie. Sprawdzać, czy ruchome części nie są przestawiane względem siebie czy zakleszczone, czy nie ma zepsutych części czy innych warunków, które mogą wpłynąć na właściwe działanie urządzenia.
- Nie pozostawiać nigdy urządzenia podłączonego i bez nadzoru. W ten sposób można zaoszczędzić energię i przedłużyć okres użytkowania urządzenia.
- Nie używać urządzenia do suszenia maskotek czy zwierząt.
- Nie stosować urządzenia do suszenia żadnego rodzaju tkanin.
- Upewnić się, czy urządzenie jest dobrze wyrównane w stosunku do podłogi.
- Nie zakrywać ani nie blokować żadnego z otworów urządzenia.
- Wtyczka powinna być łatwo dostępna, aby można ją było wyłączyć w sytuacji niebezpieczeństwa.

INSTALACJA

- Upewnić się, że został wyjęty cały materiał opakowania z wnętrza urządzenia.
- Przed rozpoczęciem jakiegokolwiek czynności związanej z montażem upewnić się, że urządzenie jest odłączone od sieci.

MONTAŻ BATERII

- Ostrzeżenie: Podczas założenia baterii, nie dotykać jednocześnie jej dwóch biegunów, gdyż może to spowodować rozładowanie się części zmagazynowanej energii, co bezpośrednio wpływa na ich żywotność.
- Zamknąć pokrywkę przegródki na baterie.
- Upewnić się, że plastik ochronny został usunięty z baterii (niektóre baterie są obleczone plastikiem ochronnym).
- Włożyć baterię do przegródki zgodnie z polaryzacją.
- Zamknąć pokrywkę przegródki na baterie.

MONTAŻ WENTYLATORA:

- Dopasować rurę wylotu powietrza (A) do korpusu (B) tak, aby haki pokrywały się z otworami w korpusie

- Popychać rurę wylotu powietrza (A) do tyłu, aż usłyszymy „kliknięcie”.
- Sprawdzić czy korpus (B) i rura (A) są prawidłowo zamocowane.

SPOSÓB UŻYCIA

UWAGI PRZED UŻYCIEM:

- Upewnić się, że z opakowania zostały wyjęte wszystkie elementy urządzenia.

SPOSÓB UŻYCIA:

- Całkowicie rozwinąć kabel przed podłączeniem urządzenia.
- Podłączyć urządzenie do prądu.
- Wyświetlacz LED (E) wskaże temperaturę w pomieszczeniu
- Włączyć urządzenie za pomocą przycisku ON/OFF (1/a)
- Wentylator rozpocznie prędkością 1.
- Wybrać odpowiednią moc.

FUNKCJA WENTYLATORA:

- Wybrać opcję wentylatora.
- Wybrać pożądaną prędkość wentylacji (1-12), naciskając przycisk wybór prędkości (2/b). Wyświetlacz LED (E) pokaże wybraną prędkość w ciągu około 30 sekund, aż ponownie powróci pokazywać temperaturę w pomieszczeniu.

FUNKCJA CZASOMIERZA:

- Możliwość kontrolowania czasu pracy urządzenia (1-12 h)
- Należy wybrać pożądaný czas, naciskając przycisk czasomierza (4/c).
- Wybrany czas będzie pokazywany na wyświetlaczu LED w ciągu około 30 sekund. Kiedy ponownie pokazywana jest temperatura w pomieszczeniu, oznacza to, że czas został zatwierdzony.
- Po upływie wybranego czasu, urządzenie automatycznie się wyłączy.

FUNKCJA RUCHU WAHADŁOWEGO:

- Funkcja ruchu wahadłowego sprawia, że powietrze wylatujące z urządzenia pokrywa powierzchnię 85° wokół urządzenia.
- Aby uruchomić tę funkcję, należy przycisnąć przełącznik ruchu wahadłowego (5/d).

- Aby wyłączyć tę funkcję należy postąpić odwrotnie niż w przypadku jej aktywacji.

TRYBY WENTYLACJI

- Ten model posiada trzy tryby wentylacji:
- **Zwykły:** Wentylator pracuje równomiernie z wybraną prędkością.
- **Bryza:** Wentylator zmienia okresy z większej na mniejszą moc, symulując wrażenie delikatnej bryzy. Amplituda tych zmian zależy od wybranej prędkości
- **Noc:** Wentylator pracuje z wybraną prędkością przez około 20 minut. Następnie zmniejsza się o jedną prędkość i działa z tą prędkością jeszcze przez 20 minut. Proces jest powtarzany tyle razy, ile zostało wstępnie wybranych prędkości. Wreszcie, uzyskując minimalną prędkość, działa do momentu wyłączenia lub upływu czasu na czasomierzu.
- Aby włączyć tę funkcję, należy wybrać przycisk trybów (3/e). Wyświetlacz LED (E) pokaże wybrany tryb przez około 30 sekund:
- **NA:** Bryza
- **SL:** Noc
- **Prędkość (1-12):** Zwykły
- Aby wyłączyć tę funkcję należy postąpić odwrotnie niż w przypadku jej aktywacji.

PO ZAKOŃCZENIU KORZYSTANIA Z URZĄDZENIA:

- Wyłączyć urządzenie za pomocą przycisku ON/OFF(1/a).
- Odłączyć urządzenie od sieci elektrycznej.
- Wyczyścić urządzenie.

CZYSZCZENIE

- Odłączyć urządzenie z sieci i pozostawić aż do ochłodzenia przed przystąpieniem do jakiegokolwiek czyszczenia.
- Czyścić urządzenie wilgotną szmatką zmoczoną kilkoma kroplami płynu i następnie osuszyć.
- Nie używać do czyszczenia urządzenia rozpuszczalników, ani produktów z czynnikiem pH takich jak chlor, ani innych środków żrących.
- Nie dopuścić do przedostania się wody ni innej cieczy do otworów wentylacyjnych, aby uniknąć uszkodzeń części mechanicznych znajdujących się we wnętrzu urządzenia.

- Nie zanurzać urządzenia w wodzie ni innej cieczy, nie wkładać pod kran.
- Jeśli urządzenie nie jest utrzymywane w odpowiednio dobrym stanie czystości, jego powierzchnia może się niszczyć i wpływać w sposób niedający się powstrzymać na okres trwałości urządzenia oraz prowadzić do niebezpiecznych sytuacji.

Ελληνικά

ΑΝΕΜΙΣΤΗΡΑΣ ΠΥΡΓΟΣ ΔΑΠΕΔΟΥ BABEL INVISIBLE

ΠΕΡΙΓΡΑΦΗ

- A Αγωγός εξαερισμού
- B Σώμα
- C Θήκη τηλεχειριστηρίου
- D Φίλτρο αέρα
- E Οθόνη LED
- F Πίνακας ελέγχου
- G Βάση

- 1/a On/off
- 2/b Ταχύτητες
- 3/d Τρόποι λειτουργίας ανεμιστήρα
- 4/c Χρονοδιακόπτης
- 5/d Ταλάντωση

Σε περίπτωση που το μοντέλο της συσκευής σας δεν διαθέτει τα εξαρτήματα που περιγράφονται παραπάνω, αυτά τα εξαρτήματα μπορείτε να τα αποκτήσετε μεμονωμένα από τις υπηρεσίες τεχνικής συνδρομής.

ΧΡΗΣΗ ΚΑΙ ΣΥΝΤΗΡΗΣΗ:

- Πριν από κάθε χρήση, ξετυλίξτε τελείως το καλώδιο τροφοδοσίας της συσκευής.
- Μη χρησιμοποιείτε τη συσκευή αν τα εξαρτήματά της δεν είναι σωστά συναρμολογημένα.
- Μη χρησιμοποιείτε τη συσκευή, εάν τα εξαρτήματα που τη συνοδεύουν παρουσιάζουν ελαττώματα. Φροντίστε να τα αντικαταστήσετε αμέσως.
- Μη χρησιμοποιείται τη συσκευή αν δεν λειτουργεί ο διακόπτης έναρξης/παύσης λειτουργίας.
- Μην αναποδογυρίζετε τη συσκευή ενώ χρησιμοποιείται ή είναι συνδεδεμένη στο ρεύμα.
- Αποσυνδέετε τη συσκευή από το ρεύμα, όταν δεν τη χρησιμοποιείτε καθώς και πριν πραγματοποιήσετε οποιαδήποτε διαδικασία καθαρισμού.
- Διατηρήστε την παρούσα συσκευή μακριά από τα παιδιά ή/και τα άτομα με μειωμένες σωματικές, αισθητηριακές ή διανοητικές

ικανότητες ή άτομα με ελλιπείς εμπειρίες ή γνώσεις.

- Διατηρείτε και φυλάξτε τη συσκευή σε στεγνό μέρος, χωρίς σκόνη και απομακρυσμένο από το φως του ήλιου.
- Βεβαιωθείτε ότι το πλέγμα εξαερισμού της συσκευής δεν παρεμποδίζεται από σκόνη, βρωμιά ή άλλα αντικείμενα.
- Διατηρείτε τη συσκευή σε καλή κατάσταση. Βεβαιωθείτε ότι τα κινητά τμήματα παραμένουν ευθυγραμμισμένα ή δεν έχουν φρακάρει, ότι δεν υπάρχουν σπασμένα εξαρτήματα ή άλλες συνθήκες που μπορούν να επηρεάσουν την ορθή λειτουργία της συσκευής.
- Μην αφήνετε ποτέ συνδεδεμένη τη συσκευή και χωρίς επίτηρηση. Έτσι θα εξοικονομήσετε επίσης ενέργεια και θα επιμηκύνετε τη ζωή της συσκευής.
- Μη χρησιμοποιείτε τη συσκευή για να στεγνώσετε ζώα συντροφιάς ή ζώα γενικότερα.
- Μη χρησιμοποιείτε τη συσκευή για να στεγνώσετε υφάσματα κανενός είδους.
- Βεβαιωθείτε ότι η συσκευή δεν έχει κλίση σε σχέση με το πάτωμα.
- Μην καλύπτετε ούτε να παρεμποδίζετε κανένα από τα ανοίγματα της συσκευής.
- Το βύσμα πρέπει να είναι εύκολα προσβάσιμο ώστε να μπορείτε να την αποσυνδέσετε σε περίπτωση έκτακτης ανάγκης.

ΕΓΚΑΤΑΣΤΑΣΗ

- Βεβαιωθείτε ότι απομακρύνετε κάθε υλικό συσκευασίας από τη συσκευή.
- Βεβαιωθείτε ότι η συσκευή είναι αποσυνδεδεμένη από το ρεύμα πριν ξεκινήσετε οποιαδήποτε διαδικασία εγκατάστασης ή συναρμολόγησης.

ΤΟΠΟΘΕΤΗΣΗ ΤΗΣ/ΤΩΝ ΜΠΑΤΑΡΙΑΣ/ΩΝ

- Προειδοποίηση: Κατά τη διάρκεια χειρισμού της μπαταρίας, μην αγγίζετε ταυτόχρονα και τους δύο πόλους της, γιατί θα προκληθεί αποφόρτιση μέρους της αποθηκευμένης ενέργειάς της, πράγμα που επηρεάζει άμεσα τη διάρκεια του κύκλου ζωής της.
- Αφαιρέστε το καπάκι της θήκης της/των μπαταρίας/ων.
- Ελέγξτε ότι έχει αφαιρεθεί το προστατευτικό φύλλο της/των μπαταρίας/ων (υπάρχουν

μπαταρίες που πωλούνται με προστατευτικό φύλλο)

- Συνδέστε την/τις μπαταρία/ες στη θέση τους, σεβόμενοι την ενδειγμένη πολικότητα.
- Κλείστε και πάλι το καπάκι της θήκης της/των μπαταρίας/ων.

ΣΥΝΑΡΜΟΛΗΓΗΣΗ ΤΟΥ ΑΝΕΜΙΣΤΗΡΑ

- Βιδώστε τον αγωγό εξαερισμού (A) στο σώμα (B) έτσι ώστε οι γάντζοι να συμπέσουν με τις οπές του σώματος.
- Σπρώξτε τον αγωγό εξαερισμού (A) προς τα πίσω μέχρι να ακουστεί «κλικ».
- Ελέγξτε ότι το σώμα (B) και ο αγωγός (A) έχουν στερεωθεί σωστά.

ΤΡΟΠΟΣ ΛΕΙΤΟΥΡΓΙΑΣ

ΠΑΡΑΤΗΡΗΣΕΙΣ ΠΡΙΝ ΤΗ ΧΡΗΣΗ:

- Βεβαιωθείτε ότι έχετε αφαιρέσει όλα τα υλικά συσκευασίας του προϊόντος.

ΧΡΗΣΗ:

- Ξετυλίξτε τελείως το καλώδιο πριν συνδέσετε τη συσκευή στο ρεύμα.
- Συνδέστε τη συσκευή στο ηλεκτρικό δίκτυο.
- Η οθόνη LED (E) δείχνει τη θερμοκρασία δωματίου.
- Θέστε τη συσκευή σε λειτουργία, χρησιμοποιώντας το κουμπί έναρξη/παύση (1/a)
- Ο ανεμιστήρας θα ξεκινήσει στην ταχύτητα 1.
- Επιλέξτε την επιθυμητή ταχύτητα.

ΛΕΙΤΟΥΡΓΙΑ ΑΝΕΜΙΣΤΗΡΑ:

- Επιλέξτε τη θέση για τον ανεμιστήρα.
- Επιλέξτε την επιθυμητή ταχύτητα (1-12), πατώντας το κουμπί επιλογής ταχύτητας (2/b). Η οθόνη LED (E) θα δείξει την ταχύτητα που έχετε επιλέξει για 30 δευτερόλεπτα περίπου μέχρι να ξαναδείξει τη θερμοκρασία δωματίου.

ΛΕΙΤΟΥΡΓΙΑ ΧΡΟΝΟΔΙΑΚΟΠΤΗ:

- Μπορείτε να ελέγξετε τον τρόπο λειτουργίας της συσκευής (1-12 h)
- Για να προγραμματίσετε τον χρόνο λειτουργίας, απλώς επιλέξτε τον χρόνο, πατώντας το κουμπί του χρονοδιακόπτη (4/c).
- Ο χρόνος που έχετε επιλέξει θα εμφανιστεί στην οθόνη LED (E) για περίπου 30

δευτερόλεπτα. Όταν εμφανιστεί η θερμοκρασία δωματίου και πάλι, σημαίνει ότι ο χρόνος έχει αποθηκευτεί.

- Μετά το πέρας του επιλεγμένου χρόνου η συσκευή θα σταματήσει αυτόματα.

ΛΕΙΤΟΥΡΓΙΑ ΠΕΡΙΣΤΡΟΦΗΣ:

- Η λειτουργία ταλάντωση επιτρέπει να κατευθύνεται η ροή της συσκευής εκ περιτροπής και αυτόματα, δημιουργώντας φάσμα 85°
- Για την ενεργοποίηση αυτής της λειτουργίας, πατήστε το κουμπί της ταλάντωσης (5/d).
- Για να απενεργοποιήσετε αυτόν τον τρόπο λειτουργίας, κάντε το αντίθετο από αυτό που κάνατε για να τον ενεργοποιήσετε

ΤΡΟΠΟΙ ΛΕΙΤΟΥΡΓΙΑΣ ΑΝΕΜΙΣΤΗΡΑ

- Αυτό το μοντέλο διαθέτει τρεις τρόπους λειτουργίας του ανεμιστήρα:
- Κανονικό: Ο ανεμιστήρας λειτουργεί αδιάλειπτα στην ταχύτητα που έχετε επιλέξει.
- Αεράκι: Ο ανεμιστήρας εναλλάσσει περιόδους με μεγαλύτερη ή μικρότερη ισχύ, προσομοιώνοντας την αίσθηση που δημιουργεί ένα ελαφρύ αεράκι. Το εύρος αυτών των διακυμάνσεων εξαρτάται από την ταχύτητα που έχετε επιλέξει.
- Νυχτερινή λειτουργία: Ο ανεμιστήρας λειτουργεί με την ταχύτητα που έχετε επιλέξει για περίπου 20 λεπτά. Τότε μειώνεται κατά μία ταχύτητα και λειτουργεί στη χαμηλότερη ταχύτητα για άλλα 20 λεπτά. Αυτή η διαδικασία επαναλαμβάνεται τόσες φορές όσες και οι ταχύτητες που έχετε επιλέξει στην αρχή. Τέλος, όταν φτάσει στην μικρότερη ταχύτητα από όλες, λειτουργεί μέχρι να απενεργοποιηθεί ή να ολοκληρώσει ο χρονοδιακόπτης τον χρόνο λειτουργίας.
- Για την ενεργοποίηση αυτής της λειτουργίας, πατήστε το κουμπί των τρόπων λειτουργίας (3/e). Η οθόνη LED (E) θα δείξει τον τρόπο λειτουργίας που έχετε επιλέξει για περίπου 30 δευτερόλεπτα:
- NA: Αεράκι
- SL: Νυχτερινή λειτουργία
- Ταχύτητα (1-12): Κανονικό
- Για να απενεργοποιήσετε αυτόν τον τρόπο λειτουργίας, κάντε το αντίθετο από αυτό που κάνατε για να τον ενεργοποιήσετε

ΑΦΟΥ ΟΛΟΚΛΗΡΩΘΕΙ Η ΧΡΗΣΗ ΤΗΣ ΣΥΣΚΕΥΗΣ:

- Σταματήστε τη λειτουργία της συσκευής, χρησιμοποιώντας το κουμπί έναρξη/παύση λειτουργίας (1/a).
- Αποσυνδέστε τη συσκευή από το ρεύμα.
- Καθαρίστε τη συσκευή.

ΚΑΘΑΡΙΟΤΗΤΑ

- Αποσυνδέετε τη συσκευή από το ρεύμα και αφήστε τη να κρυώσει πριν πραγματοποιήσετε οποιαδήποτε διαδικασία καθαρισμού.
- Καθαρίστε τη συσκευή με ένα υγρό πανί, βρεγμένο με μερικές σταγόνες απορρυπαντικού και μετά στεγνώστε τη.
- Μη χρησιμοποιείται διαλυτικά ούτε προϊόντα με όξινο ή αλκαλικό παράγοντα pH, όπως η χλωρίνη, ούτε λειαντικά προϊόντα για τον καθαρισμό της συσκευής.
- Μην αφήσετε να εισχωρήσει νερό ή άλλο υγρό από τα ανοίγματα εξαερισμού για να αποφύγετε ζημιές στα λειτουργικά τμήματα στο εσωτερικό της συσκευής.
- Μην εμβαπτίζετε ποτέ τη συσκευή σε νερό ή άλλο υγρό, ούτε να τη βάζετε κάτω από τη βρύση.
- Αν η συσκευή δεν βρίσκεται σε καλή κατάσταση καθαριότητας, η επιφάνειά της μπορεί να χαλάσει και αυτό να επηρεάσει αναπόφευκτα τη διάρκεια ζωής της συσκευής και να οδηγήσει σε κατάσταση επικινδυνότητας.

Русский

БАШНЯ ВЕНТИЛЯТОР BABEL INVISIBLE

ОПИСАНИЕ

- A Трубка воздуховыпускного отверстия
- B Корпус
- C Дистанционное управление
- D Воздушный фильтр
- E Светодиодный дисплей
- F Панель управления
- G Подставка

- 1/a On/off
- 2/b Скорости
- 3/e Режимы вентилятора
- 4/c Таймер
- 5/d Осцилляция

Если в комплекте с вашей моделью не поставляются нужные вам насадки, их можно приобрести отдельно через службу технической поддержки.

ИСПОЛЬЗОВАНИЕ И УХОД

- Перед каждым использованием полностью разворачивайте сетевой кабель.
- Не допускается эксплуатировать прибор, если насадки не установлены должным образом.
- Не используйте прибор с неисправными насадками. Их следует немедленно заменить.
- Не допускается эксплуатировать электроприбор с неисправным выключателем питания.
- Не переворачивайте прибор, если он используется или подключен к сети.
- Отсоедините электроприбор от сети после использования или для его чистки.
- Храните этот прибор вне досягаемости от детей и/или лиц с ограниченными физическими, сенсорными или умственными возможностями, или же тех, кто не знаком с правилами его использования.
- Храните прибор в сухом, защищенном от пыли и солнечных лучей месте.

- Убедитесь, что пыль, грязь или другие посторонние объекты не блокируют вентиляционную решетку прибора.
- Поддерживайте прибор в надлежащем рабочем состоянии. Проверьте, чтобы не было перекосов и заедания подвижных частей, не было поломанных деталей и прибор работал исправно.
- Не оставляйте включенный электроприбор без присмотра. Это сохранит электроэнергию и продлит срок его службы.
- Не допускается использовать электроприбор для сушки домашних животных;
- Не используйте прибор для сушки тканей.
- Следите за тем, чтобы прибор стоял ровно относительно пола.
- Не накрывайте и не заграждайте отверстия прибора.
- Штепсельная вилка должна быть легко доступна, чтобы в случае необходимости ее можно было бы отсоединить.

УСТАНОВКА

- Убедитесь в том, что вы вынули все упаковочные материалы из прибора.
- Перед началом любой установки или сборки прибора, убедитесь, что вентилятор отключен от электросети.

УСТАНОВКА БАТАРЕЕК

- **ВНИМАНИЕ!** Вставляя батарейки, не прикасайтесь к обеим полюсам в одно и то же время, так как это вызовет частичный разряд имеющейся в них энергии и повлияет на долговечность батареек.
- Снимите крышку с отсека для батареек.
- Убедитесь, что пластиковое покрытие, защищающее аккумулятор, было удалено (некоторые аккумуляторы продаются с защитным покрытием).
- Вставьте аккумулятор в отсек, соблюдая полярность.
- Установите на место крышку батарейного отсека.

СБОРКА ВЕНТИЛЯТОРА:

- Присоедините трубку воздуховыпускного отверстия (A) к корпусу прибора (B) так,

чтобы крючки на трубке совпадали с отверстиями на корпусе.

- Потяните трубку воздуховыпускного отверстия (А) назад, пока не услышите щелчок.
- Убедитесь, что корпус (В) и трубка (А) надежно закреплены.

ИНСТРУКЦИЯ ПО ЭКСПЛУАТАЦИИ

ПЕРЕД ИСПОЛЬЗОВАНИЕМ:

- Убедитесь в том, что вы полностью распаковали прибор.

ИСПОЛЬЗОВАНИЕ:

- Полностью разверните кабель перед подключением к сети.
- Подключите прибор к сети.
- Светодиодный дисплей (Е) отобразит температуру в помещении.
- Включите прибор, используя кнопку on/off (1/a).
- Вентилятор начнет работу на скорости 1.
- Выберите желаемую скорость.

ФУНКЦИИ ВЕНТИЛЯТОРА:

- Выберите положение вентилятора.
- Выберите желаемую скорость вентилятора (1-12), нажав на кнопку переключения скоростей (2/b). Светодиодный дисплей (Е) будет показывать выбранную скорость примерно в течение 30 секунд, а затем вновь отобразит комнатную температуру.

ФУНКЦИЯ ТАЙМЕРА:

- Время работы прибора можно контролировать (1-12 ч)
- Чтобы задать время работы, сделайте это, используя кнопку таймера (4/c).
- Заданное время будет отображаться на светодиодном дисплее (Е) около 30 секунд. Когда дисплей вновь отобразит комнатную температуру, это будет означать, что заданное время подтверждено.
- По истечении заданного времени прибор выключится автоматически.

ФУНКЦИЯ КАЧАНИЯ:

- Функция качания позволяет направлять поток, исходящий из прибора, так, что он автоматически изменяет направление в пределах около 85°.
- Чтобы активировать эту функцию, нажмите кнопку (5/d).
- Для выключения этой функции, выполните обратную процедуру.

РЕЖИМЫ ПОДАЧИ ВОЗДУХА:

- Эта модель имеет три режима подачи воздуха:
- Нормальный: Вентилятор работает постоянно на выбранной скорости.
- Бриз: Вентилятор чередует периоды подачи воздуха с большей и меньшей мощностью, имитируя ощущение легкого ветра. Амплитуда данных переключений зависит от выбранной скорости.
- Ночной: Вентилятор работает на выбранной скорости примерно 20 минут. Затем он снижает скорость на меньшую и работает на данной скорости еще 20 минут. Это последовательный процесс в зависимости от количества выбранных изначально скоростей. Наконец, когда вентилятор достигает минимальной скорости, он работает на ней до тех пор, пока не будет выключен, или пока не истечет время, заданное таймером.
- Для активации этой функции нажмите кнопку режима (3/e). Выбранный режим будет отображаться на светодиодном дисплее (Е) в течение примерно 30 секунд:
- Не применимо: Бриз
- SL: Ночной:
- Скорость (1-12): Нормальная
- Для выключения этой функции, выполните обратную процедуру.

ПОСЛЕ ИСПОЛЬЗОВАНИЯ:

- Выключите прибор с помощью переключателя включения (1/a).
- Отключите прибор от сети.
- Очистите прибор.

ОЧИСТКА

- Отсоедините прибор от сети после использования, чтобы он остыл перед

очисткой.

- Очистите прибор, используя влажную ткань и несколько капель чистящей жидкости, и вытрите его насухо.
- Не допускается использовать растворители или продукты на основе кислоты или с высоким уровнем pH, например, отбеливатель, а также абразивные чистящие вещества.
- Не допускайте попадания внутрь через отверстия для прохождения воздуха воды или иной жидкости, чтобы не повредить внутренние части.
- Не помещайте электроприбор в воду или иную жидкость, а также под струю воды.
- Если прибор не будет содержаться в чистом состоянии, его поверхность может быть повреждена, срок службы сокращен или даже его использование станет небезопасным.

Română

VENTILATOR TURN BABEL INVISIBLE

DESCRIERE

- A Tub pentru ieșirea aerului
- B Corp
- C Compartiment telecomandă
- D Filtru de aer
- E Ecran LED
- F Panou de control
- G Bază

- 1/a On/off
- 2/b Viteze
- 3/e Moduri ventilator
- 4/c Temporizator
- 5/d Oscilare

Dacă modelul aparatului dvs. nu are accesoriile descrise mai sus, acestea pot fi achiziționate și separat de la Serviciul de asistență tehnică.

UTILIZARE ȘI ÎNGRIJIRE:

- Desfășurați complet cablul de alimentare al aparatului înainte de fiecare utilizare.
- Nu utilizați aparatul dacă accesoriile acestuia nu sunt montate corespunzător.
- Nu utilizați aparatul dacă accesoriile atașate acestuia sunt defecte. Înlocuiți-le imediat.
- Nu utilizați aparatul dacă comutatorul pornit/oprit nu funcționează.
- Nu răsturnați aparatul în timpul utilizării sau dacă este conectat la rețeaua de alimentare.
- Deconectați aparatul de la rețeaua de alimentare atunci când nu îl utilizați și înainte de a-l curăța.
- Depozitați aparatul într-un loc care să nu fie la îndemâna copiilor și/sau a persoanelor cu capacități fizice, senzoriale sau mentale reduse, ori care nu au experiența sau cunoștințele necesare.
- Păstrați aparatul într-un loc uscat, lipsit de praf și care nu se află în lumina directă a soarelui.
- Asigurați-vă că praful, impuritățile sau alte obiecte străine nu blochează grilajul ventilatorului de pe aparat.

- Păstrați aparatul în stare bună. Verificați piesele mobile pentru a vedea dacă sunt nealiniat sau blocate și asigurați-vă că nu există piese rupte sau anomalii care pot afecta funcționarea corectă a aparatului.
- Nu lăsați niciodată aparatul conectat și ne-supravegheat dacă nu este utilizat. Astfel se economisește energie și se prelungește durata de viață a aparatului.
- Nu utilizați aparatul pentru a usca animalele domestice sau sălbatice.
- Nu utilizați aparatul pentru a usca articole textile de nici un tip.
- Asigurați-vă că aparatul este plan față de podea.
- Nu acoperiți sau obturați orificiile aparatului.
- Ștecherul trebuie să fie ușor accesibil astfel încât acesta să poată fi deconectat în caz de urgență.

INSTALARE

- Asigurați-vă că înlăturați tot materialul ambalajului din interiorul aparatului.
- Asigurați-vă că ventilatorul este deconectat de la alimentarea cu electricitate înainte de a începe operațiunea de instalare sau asamblare.

MONTAREA BATERIEI/BATERIILOR

- Atenție: În timpul manevrării bateriilor, nu atingeți simultan polii acestora, deoarece acest lucru va provoca descărcarea parțială a energiei stocate, afectând astfel longevitatea lor.
- Scoateți capacul compartimentului pentru baterii.
- Verificați dacă ați scos învelișul din plastic care protejează bateria (unele baterii se vând cu un înveliș de protecție).
- Puneți bateria în compartimentul său, respectând polaritatea.
- Înlocuiți capacul compartimentului bateriei.

ASAMBLAREA VENTILATORULUI:

- Montați tubul pentru ieșirea aerului (A) pe corp (B), astfel încât cârligele de pe tub să se alinieze cu găurile aflate pe corp.
- Apăsăți tubul pentru ieșirea aerului (A) până când auziți un clic.
- Verificați astfel încât corpul (B) și tubul (A) să fie fixate corespunzător.

INSTRUCȚIUNI DE UTILIZARE

ÎNAINTE DE UTILIZARE:

- Asigurați-vă că ați îndepărtat toate ambalajele produsului.

UTILIZARE:

- Desfășurați complet cablul înainte de a-l introduce în priză.
- Conectați aparatul la rețeaua electrică.
- Ecranul LED (E) va indica temperatura camerei.
- Puneți aparatul în funcțiune, acționând butonul on/off (1/a)
- Ventilatorul va începe să funcționeze la nivelul de viteză 1.
- Selectați viteza dorită.

FUNCȚIA VENTILATORULUI:

- Selectați poziția ventilatorului.
- Selectați viteza dorită (1-12), folosind butonul selector de viteză (2/b). Ecranul LED (E) va indica viteza selectată tip de aproximativ 30 secunde, până când va indica din nou temperatura camerei.

FUNCȚIE TEMPORIZATOR:

- Durata de funcționare a aparatului poate fi controlată (1-12 h)
- Pentru programarea timpului de funcționare trebuie doar să îl selectați utilizând butonul temporizatorului (4/c).
- Durata programată va fi indicată pe ecranul LED (E) timp de aproximativ 30 secunde. Atunci când este indicată din nou temperatura camerei, înseamnă că durata a fost confirmată.
- După timpul selectat, aparatul se va opri automat.

FUNCȚIA DE OSCILARE:

- Funcția de oscilare face posibilă direcționarea fluxului de la aparat astfel încât acesta să alterneze automat într-un domeniu de aproximativ 85°.
- Pentru a activa această funcție, apăsați butonul pentru oscilare (5/d).
- Pentru a dezactiva această funcție, urmați procedura de comutare în sens invers.

MODURI DE EVACUARE A AERULUI:

- Acest model are trei moduri de evacuare a aerului:
- Normal: ventilatorul funcționează în mod constant la viteza selectată.
- Briză: ventilatorul alternează perioade de putere mai mare sau mai mică, simulând senzația unei brize ușoare. Amplitudinea acestor schimbări depinde de viteza selectată.
- Noapte: ventilatorul funcționează la viteza selectată timp de aproximativ 20 de minute. Apoi reduce viteza cu un nivel și funcționează la acea viteză timp de încă 20 de minute. Aparatul repetă acest pas în funcție de nivelul de viteză selectat inițial. În cele din urmă, odată ce atinge viteza minimă, funcționează până când acesta este oprit sau până când se termină temporizatorul.
- Pentru a activa această funcție, apăsați butonul de regim (3/e). Ecranul LED (E) va indica modul selectat timp de aproximativ 30 secunde:
- NA: Briză
- SL: Noapte
- Viteza (1-12): Normal
- Pentru a dezactiva această funcție, urmați procedura de comutare în sens invers.

DUPĂ CE AȚI TERMINAT DE UTILIZAT APARATUL:

- Opriți aparatul de la butonul on/off (1/a).
- Deconectați aparatul de la rețeaua de alimentare.
- Curățați aparatul.

CURĂȚARE

- Deconectați aparatul de la sursa de alimentare și lăsați-l să se răcească înainte de a-l curăța.
- Curățați aparatul cu o cârpă umedă și câteva picături de detergent lichid, apoi uscați-l.
- Nu utilizați solvenți sau produse cu pH acid sau bazic, precum înălbitori sau produse abrazive, pentru curățarea aparatului.
- Nu permiteți ca apa sau orice alt lichid să pătrundă în gurile de aerisire pentru a evita deteriorarea pieselor interne ale aparatului.
- Nu scufundați niciodată aparatul în apă sau în orice alt lichid și nu lăsați apa să curgă pe acesta.

- Dacă aparatul nu este bine curățat, suprafața acestuia se poate deteriora, afectând în mod inevitabil durata de funcționare, devenind nesigur pentru utilizare.

БЪЛГАРСКИ

ВЕНТИЛАТОР НА СТОЙКА BABEL INVISIBLE

ОПИСАНИЕ

- A Тръба изход на въздуха
- B Корпус
- C Хранилище за дистанционно управление
- D Въздушен филтър
- E LED дисплей
- F Контролно табло
- G Основа

- 1/a On/off
- 2/b Скорости
- 3/d Режими на обдухване
- 4/c Таймер
- 5/d Махово въртене

В случай, че уредът, с който разполагате е модел, неокомплектован с гореописаните приставки, тях можете да придобиете отделно в сервизите за техническо обслужване.

УПОТРЕБА И ПОДДРЪЖКА:

- Преди употреба развийте напълно захранващия кабел на уреда.
- Не използвайте уреда при неправилно поставени приставки и филтри.
- Не използвайте уреда с дефектни приставки. Незабавно ги заменете.
- Не използвайте уреда при повреден блок за "вкл./изкл".
- Не обръщайте уреда, докато работи или е включен в електрическата мрежа.
- Изключете уреда, когато не го използвате, или когато се готвите да го почистите.
- Съхранявайте уреда далеч от достъпа на деца и/или хора с намалени физически, сензорни или умствени възможности, или от такива без опит и познания за боравене с него.
- Съхранявайте и поставяйте уреда на сухо място, без прах и отдалечен от слънчевата светлина.
- Проверете дали вентилационните решетки не са запушени от прах, нечистотии или други предмети.

- Поддържайте уреда в добро състояние. Проверете, дали подвижните части не са разцентровани или блокирани, дали няма счупени части и други подобни неизправности, които биха могли да повлияят на изправната работа на уреда.
- В никакъв случай не оставяйте включения уред без наблюдение. По този начин ще спестите енергия и ще удължите живота на ел.уреда.
- Не използвайте уреда за подсушаване на домашни любимци или животни.
- Не използвайте уреда за сушене на дрехи.
- Внимавайте уредът да е добре нивелиран спрямо пода.
- Не покривайте и не запушвайте отворите на уреда.
- Щепселът следва да е леснодостъпен, за да може при извънредно положение да бъде изваден.

МОНТАЖ

- Уверете се, че сте извадили всички опаковки от вътрешността на уреда.
- Преди да предприемете някакви дейности по инсталиране или монтаж, моля уверете се, че уредът е изключен от мрежата.

ПОСТАВЯНЕ НА БАТЕРИЯТА/БАТЕРИИТЕ

- Внимание: Докато боравите с батериите, не пипайте едновременно и двата полюса, тъй като това ще предизвика частичното им разреждане и пряко ще засегне дълготрайността им.
- Отстранете капака на отделението за батерията/ батериите.
- Проверете дали сте премахнали пластмасовата лента на батерията/ батериите (съществуват батерии, които се продават с защитна лента).
- Поставете батерията/иите на място, като спазвате полюсите.
- Отстранете капака на разпределението за батерията/ батериите.

МОНТАЖ НА ВЕНТИЛАТОРА

- Вкарайте тръбата за излизане на въздуха (A) към корпуса (B) така, че куките да съвпадат с отворите в корпуса.
- Натиснете назад тръбата за излизане на въздуха (A), докато чуete изщракване.

- Уверете се, че корпусът (B) и тръбата (A) са закрепени правилно.

НАЧИН НА УПОТРЕБА

ЗАБЕЛЕЖКИ ПРЕДИ УПОТРЕБА:

- Уверете се, че изцяло сте отстранили опаковката на уреда.

УПОТРЕБА:

- Преди употреба развийте напълно захранващия кабел на уреда.
- Включете уреда в електрическата мрежа.
- Дисплеят LED (E) ще укаже температурата на околната среда.
- Включете уреда чрез прекъсвача за включване/изключване (1/a)
- Вентилаторът ще започне да работи на скорост „1“.
- Изберете желаната от Вас скорост.

ФУНКЦИЯ "ВЕНТИЛАТОР":

- Изберете положението „Вентилатор“.
- Изберете желаната скорост на вентилация (1-12), натискайки бутона за избиране на скоростта (2/b). Дисплеят LED (E) ще укаже избраната скорост в продължение на около 30 секунди, след което отново ще посочи околната температура.

ФУНКЦИЯ „ТЕМПОРИЗАТОР“:

- Тази функция Ви позволява да нагласите времето за работа на уреда (1-12 ч)
- За да програмирате времето на работа, просто го изберете чрез бутона „темпоризатор“ (4/c).
- Избраното време ще бъде указано на дисплея LED (E) в продължение на около 30 секунди. Когато температурата на околната среда се изпише отново, това означава, че времето е потвърдено.
- След като зададеното време за печене изтече, уредът автоматично се изключва.

ФУНКЦИЯ „МАХОВО ВЪРТЕНЕ“:

- Режимът “Махово въртене” Ви позволява да насочвате автоматично и алтернативно въздухотопа от уреда, в радиус от около 85°.
- За да задействате тази функция, натиснете прекъсвача за функцията въртене (5/d).

- За да я прекратите, извършете обратното действие на задействането.

РЕЖИМИ НА ОБДУХВАНЕ

- Настоящият модел разполага с три режима на обдухване:
- „Обичаен“: Вентилаторът работи постоянно на избраната скорост.
- „Бриз“: Вентилаторът редува периоди на по-голяма и по-малка мощност, създавайки впечатлението за повей на лек бриз. Дължината на тези периоди зависи от избраната скорост.
- „Нощ“: Вентилаторът работи на избраната скорост в продължение на около 20 минути. След изтичане на това време, скоростта намалява с една степен и вентилаторът работи така в продължение на още 20 минути. Този процес се повтаря толкова пъти, колкото са на брой първоначално избраните скорости. В края на краищата, при постигане на минималната скорост, уредът работи, докато не бъде изключен или до изтичане на настроеното чрез темпоризатора време.
- За задействане на този режим, натиснете бутон за режими (3/d). На дисплея LED (E) ще се изпише избраният режим в продължение на около 30 секунди:
- NA: „Бриз“;
- SL: „Нощ“;
- Скорост (1-12): „Обичаен“;
- За да я прекратите, извършете обратното действие на задействането.

СЛЕД ПРИКЛЮЧВАНЕ НА РАБОТАТА С УРЕДА:

- Спрете уреда чрез бутона за включване/изключване(1/a).
- Изключете уреда от електрическата мрежа.
- Почистете уреда.

ПОЧИСТВАНЕ

- Преди почистване изключете уреда от захранващата мрежа и го оставете да изстине.
- Почистете уреда с влажна кърпа, напоена с няколко капки миеш препарат, след което го подсушете.
- За почистването на уреда не използвайте разтворители и препарати с киселинен

или основен рН фактор, като белина и абразивни продукти.

- Не допускайте проникването на вода през вентилационните отвори; в противен случай може да предизвикате повреда на работните части във вътрешността на уреда.
- Не потапяйте уреда във вода или друга течност, и не го поставяйте под течаща вода.
- Уредът следва да се поддържа чист. В противен случай повърхността му може да се повреди, и това да съкрати безвъзвратно експлоатационния му живот, а също и да стане причина за възникване на опасно положение.

ملاحظات أولية للاستعمال:

تأكد من إزالة جميع مواد التعبئة والتغليف من المنتج.

الاستعمال:

انشر السلك بالكامل قبل توصيل القابس.

أوصل قابس الجهاز بالتيار الكهربائي.

ستشير شاشة DEL (E) إلى درجة حرارة الغرفة.

شغل الجهاز، عن طريق تحريك زر التشغيل/الإيقاف (a/1).

ستبدأ المروحة بسرعة ١.

حدد السرعة المطلوبة.

وظيفة المروحة:

حدد وضع المروحة.

حدد سرعة التهوية المطلوبة (١-٢١) بالضغط على زر تحديد السرعة (b/٢). ستعرض شاشة DEL (E) السرعة المحددة لمدة ٠٣ ثوانٍ تقريباً حتى تعود لتعرض درجة حرارة الغرفة.

وظيفة المؤقت:

يمكنك التحكم في وقت تشغيل الجهاز (١-٢١ ساعة).

لبرمجة وقت التشغيل ما عليك سوى تحديده من خلال زر المؤقت (c/٤).

سيظهر الوقت المحدد على شاشة DEL (E) لمدة ٠٣ ثوانٍ تقريباً. عندما يتم عرض درجة حرارة الغرفة من جديد، فهذا يعني أنه تم تأكيد الوقت.

بعد مرور الوقت المحدد سوف يتوقف الجهاز تلقائياً.

وظيفة التذبذب:

تتيح وظيفة التذبذب توجيه تدفق الجهاز بشكل متناوب وتلقائي، حيث تشكل مروحة بحوالي ٥٨ درجة.

لتفعيل هذه الوظيفة اضغط على زر التذبذب (d/٥).

لتعطيل هذه الوظيفة اعمل عكس عملية تفعيلها.

أوضاع التهوية

يحتوي هذا الطراز على ثلاثة أوضاع للتهوية:

عادي: تعمل المروحة بشكل ثابت بالسرعة المحددة.

نسيم: تقوم المروحة بتبديل فترات أكثر وأقل من الطاقة، مما يحاكي الإحساس بنسيم لطيف. وتعتمد سعة هذه الاختلافات على السرعة المحددة.

ليل: تعمل المروحة على السرعة المحددة لمدة ٠٣ دقيقة تقريباً. ثم يتم تقليل سرعة واحدة وتعمل بهذه السرعة لمدة ٠٣ دقيقة أخرى. تتكرر العملية عدة مرات مثل السرعات المحددة في البداية. أخيراً، عند الحصول على السرعة الأدنى، فإنها تعمل حتى تنطفئ أو ينتهي وقت المؤقت.

لتفعيل هذه الوظيفة اضغط على زر الأوضاع (e/٣). ستعرض شاشة DEL (E) الوضع المحدد لمدة ٠٣ ثوانٍ تقريباً:

AN: نسيم

LS: ليل

السرعة (١-٢١): عادي

لتعطيل هذه الوظيفة اعمل عكس عملية تفعيلها.

بعد الانتهاء من استعمال الجهاز:

أوقف الجهاز، عن طريق تحريك زر التشغيل/الإيقاف (a/1).

افصل قابس الجهاز من مصدر التيار الكهربائي.

نظف الجهاز.

التنظيف

افصل قابس الجهاز من التيار الكهربائي واتركه يبرد قبل البدء بأي عملية تنظيف.

نظف الجهاز بقطعة قماش مبللة ومشربة ببضع قطرات من المنظف ومن ثم جففه.

لا تستخدم مذيبات ولا منتجات بعنصر هيدروجيني حامضي أو أساسي مثل المبيض ولا منتجات كاشطة.

لا تترك ماء أو سائل آخر يدخل من خلال فتحات التهوية لمنع الأضرار في الأجزاء التشغيلية الداخلية للجهاز.

لا تعطس الجهاز في الماء أو سائل آخر، ولا تضعه تحت الحنفية.

إذا لم يتم حفظ الجهاز في حالة جيدة من النظافة، فإن سطحه قد يتلف ويؤثر لا محالة على مدة عمر الجهاز ويؤدي إلى وضع خطير.

العربية

المروحة البرجية

BABEL INVISIBLE

الوصف

A أنبوب مخرج الهواء

B الهيكل

C حجرة التحكم عن بعد

D مرشح الهواء

E شاشة LED

F لوحة تحكم

G قاعدة

On/off/a/٨

b/٢ السرعات

c/٣ أوضاع التهوية

e/٤ المؤقت

d/٥ الذبذبة

في حال لم يكن لدى طراز جهازك الملحقات المذكورة أعلاه، يمكن أيضاً شراؤها بشكل منفصل في مركز خدمات الصيانة التقنية.

الاستخدام والعناية:

قبل كل استعمال، انشر بالكامل سلك التيار الكهربائي للجهاز.

لا تستعمل الجهاز إذا لم تكن أدواته الملحقة مركبة بالشكل الصحيح.

لا تستعمل الجهاز إذا كانت الأدوات الملحقة المركبة به فيها عيوب. اشرع باستبدالها على الفور.

لا تستعمل الجهاز إذا كانت أداة التشغيل/الإيقاف لا تعمل.

لا تقلب الجهاز أثناء ما يكون قيد الاستعمال أو موصولاً بالتيار الكهربائي.

افضل قايس الجهاز من التيار الكهربائي عند عدم استعماله وقبل القيام بأي عملية تنظيف.

احفظ هذا الجهاز بعيداً عن متناول الأطفال و/أو الأشخاص الذين يعانون من انخفاض قدراتهم الجسدية والحسية أو العقلية أو نقص الخبرة والمعرفة.

احفظ واخرن الجهاز في مكان جاف، خالي من الغبار وبعيداً عن أشعة الشمس.

تحقق من أن شبيكات تهوية الجهاز غير مسدودة من غبار أو أوساخ أو غيرها من الأشياء.

حافظ على الجهاز في حالة جيدة. تأكد من أن الأجزاء المتحركة لا تخرج عن الصف أو مسدودة، وعدم وجود أجزاء مكسورة أو غيرها من الظروف التي قد تؤثر على حسن أداء الجهاز.

لا تترك الجهاز أبداً موصولاً وبدون مراقبة. بالإضافة إلى ذلك ستقوم بتوفير الطاقة وإطالة عمر الجهاز.

لا تستعمل الجهاز لتجفيف الحيوانات الأليفة أو غيرها من الحيوانات.

لا تستعمل الجهاز لتجفيف قطع المنسوجات من أي نوع.

تأكد من أن يكون الجهاز على مستوى جيد بالنسبة للأرض.

لا تغطي أو تسد أي فتحة من فتحات الجهاز.

ينبغي أن يكون القابس سهل الوصول إليه للتمكن من فصله في حال الطوارئ.

التركيب

تأكد من إزالة جميع مواد التغليف من داخل الجهاز.

تأكد من فصل قايس الجهاز من التيار الكهربائي قبل البدء بأي عملية تثبيت أو تجميع.

تثبيت البطارية/البطاريات

تحذير: خلال عملية التعامل مع البطارية، لا تلامس القطبين في وقت واحد، إذ قد يسبب تفريغ جزء من طاقتها المخزنة، مما يؤثر بشكل مباشر على طول عمرها.

قم بإزالة غطاء حجرة البطارية/البطاريات.

تأكد أنه قد تم إزالة رقاقة الحماية البلاستيكية للبطارية/البطاريات (فهناك بطاريات يتم تزويدها برقاقة حماية).

قم بتوصيل البطارية/البطاريات في مكان تثبيتها، مع مراعاة القطبية المشار إليها.

أغلق من جديد غطاء حجرة البطارية/البطاريات.

تثبيت المروحة

ثبت أنبوب مخرج الهواء (A) بالهيكل (B) بحيث تتوافق الكلابات مع الثقوب الموجودة في الهيكل.

ادفع أنبوب مخرج الهواء (A) للخلف حتى تسمع صوت "نقرة".

تأكد من أن الهيكل (B) والأنبوب (A) مثبتان بالشكل الصحيح.

طريقة الاستخدام

Español

GARANTÍA Y ASISTENCIA TÉCNICA

Este producto goza del reconocimiento y protección de la garantía legal de conformidad con la legislación vigente. Para hacer valer sus derechos o intereses debe acudir a cualquiera de nuestros servicios de asistencia técnica oficiales.

Podrá encontrar el más cercano accediendo al siguiente enlace web: <http://taurus-home.com/>

También puede solicitar información relacionada poniéndose en contacto con nosotros por el teléfono que aparece al final de este manual.

Puede descargar este manual de instrucciones y sus actualizaciones en <http://taurus-home.com>

Català

GARANTIA I ASSISTÈNCIA TÈCNICA

Aquest producte gaudeix del reconeixement i protecció de la garantia legal de conformitat amb la legislació vigent. Per fer valer els seus drets o interessos ha d'acudir a qualsevol dels nostres serveis d'assistència tècnica oficials.

Podrà trobar el més proper accedint al següent enllaç web: <http://taurus-home.com/>

També pot demanar informació relacionada posant-se en contacte amb nosaltres al telèfon que apareix al final d'aquest manual.

Podeu descarregar aquest manual d'instruccions i les seves actualitzacions a <http://taurus-home.com>

English

WARRANTY AND TECHNICAL ASSISTANCE

This product enjoys the recognition and protection of the legal guarantee in accordance with current legislation. To enforce your rights or interests you must go to any of our official technical assistance services.

You can find the closest one by accessing the following web link: <http://taurus-home.com/>

You can also request related information by contacting us.

You can download this instruction manual and its updates at <http://taurus-home.com/>

Français

GARANTIE ET ASSISTANCE TECHNIQUE

Ce produit est reconnu et protégé par la garantie établie conformément à la législation en vigueur. Pour faire valoir vos droits ou intérêts, vous devez vous adresser à l'un de nos services d'assistance technique agréés.

Pour savoir lequel est le plus proche, vous pouvez accéder au lien suivant : <http://taurus-home.com/>

Vous pouvez aussi nous contacter pour toute information.

Vous pouvez télécharger ce manuel d'instructions et ses mises à jour sur <http://taurus-home.com/>

Deutsch

GARANTIE UND TECHNISCHER SERVICE

Dieses Produkt ist von der gesetzlichen Garantie gemäss der geltenden Gesetzgebung geschützt. Um Ihre Rechte und Interessen geltend zu machen, müssen Sie eines unserer offiziellen Servicezentren aufsuchen.

Über folgenden Link finden Sie ein Servicezentrum in Ihrer Nähe: <http://taurus-home.com/>

Sie können auch Informationen anfordern, indem Sie sich mit uns in Verbindung setzen.

Sie können dieses Benutzerhandbuch und seine Aktualisierungen unter <http://taurus-home.com/>

Italiano

GARAZIA E ASSISTENZA TECNICA

Questo prodotto possiede il riconoscimento e la protezione della garanzia legale di conformità con la legislazione vigente. Per far valere i suoi diritti o interessi, dovrà rivolgersi a uno qualsiasi dei nostri servizi ufficiali di assistenza tecnica.

Può trovare il più vicino cliccando sul seguente link: <http://taurus-home.com/>

Inoltre, può richiedere informazioni mettendosi in contatto con noi.

Può scaricare questo manuale di istruzioni e i suoi aggiornamenti da <http://taurus-home.com/>

Português

GARANTIA E ASSISTÊNCIA TÉCNICA

Este produto goza do reconhecimento e proteção da garantia legal em conformidade com a legislação em vigor. Para fazer valer os seus direitos ou interesses, deve recorrer sempre aos nossos serviços oficiais de assistência técnica.

Poderá encontrar o mais próximo de si através do seguinte website: <http://taurus-home.com/>

Também pode solicitar informações relacionadas, pondo-se em contacto connosco.

Pode fazer o download deste manual de instruções e suas atualizações em <http://taurus-home.com/>

Nederlands

GARANTIE EN TECHNISCHE ONDERSTEUNING

Dit product valt onder de legale garantievoorwaarden zoals bepaald in de actuele wetgeving. Om een beroep te doen op uw rechten of aanspraken kunt u contact opnemen met onze officiële technische service.

U kunt de dichtstbijzijnde technische service vinden op de website: <http://taurus-home.com/>

Voor verdere informatie kunt u ook contact met ons opnemen.

U kunt deze gebruiksaanwijzing en eventuele actualiseringen ervan downloaden via <http://taurus-home.com/>

Polski

GWARANCJA I SERWIS TECHNICZNY

Ten produkt jest uznawany i chroniony prawną gwarancją zgodnie z obowiązującymi przepisami. W celu wyegzekwowania swoich praw lub interesów, należy udać się do dowolnego z naszych oficjalnych usług pomocy technicznej.

Najbliższy punkt można znaleźć, korzystając z poniższego linku: <http://taurus-home.com/>

Można również poprosić o informacje, kontaktując się z nami.

Można też pobrać niniejszą instrukcję obsługi i jej aktualizacje na <http://taurus-home.com/>

Ελληνικά

ΕΓΓΥΗΣΗ ΚΑΙ ΤΕΧΝΙΚΗ ΥΠΟΣΤΗΡΙΞΗ

Το παρόν προϊόν αναγνωρίζεται και προστατεύεται από τη νόμιμη εγγύηση συμμόρφωσης προς την ισχύουσα νομοθεσία. Για να διεκδικήσετε τα δικαιώματά ή συμφέροντά σας πρέπει να απευθυνθείτε σε οποιοδήποτε από τα επίσημα γραφεία μας τεχνικής υποστήριξης.

Για να βρείτε το πιο κοντινό σε εσάς, ανατρέξτε στην ιστοσελίδα: <http://taurus-home.com/>
Μπορείτε επίσης να ζητήσετε πληροφορίες, επικοινωνώντας μαζί μας.

Μπορείτε να «κατεβάσετε» από το διαδίκτυο το παρόν εγχειρίδιο οδηγιών και τις σχετικές ενημερώσεις του στο <http://taurus-home.com/>

Русский

ГАРАНТИЯ И ТЕХНИЧЕСКАЯ ПОДДЕРЖКА

Этот продукт защищен юридической гарантией в соответствии с действующим законодательством. Чтобы обеспечить соблюдение ваших прав или интересов, вы должны обратиться в любую из наших официальных служб по технической поддержке клиентов.

Вы можете найти ближайшие из центров, пройдя по следующей веб-ссылке: <http://taurus-home.com/>

Вы также можете запросить соответствующую информацию, связавшись с нами (см. последнюю страницу руководства).

Вы можете скачать это руководство и обновления к нему по адресу <http://taurus-home.com/>

Română

GARANȚIE ȘI ASISTENȚĂ TEHNICĂ

Acest produs beneficiază de recunoașterea și protecția garanției legale în conformitate cu legislația în vigoare. Pentru a vă exercita drepturile sau interesele, trebuie să vă adresați unuia dintre serviciile noastre oficiale de asistență tehnică.

Puteți găsi cel mai apropiat serviciu de asistență tehnică accesând următorul link web: <http://taurus-home.com/>

De asemenea, puteți solicita informații conexe, contactând-ne (consultați ultima pagină a manualului).

Puteți descărca acest manual de instrucțiuni și actualizările sale la <http://taurus-home.com/>

Български ГАРАНЦИЯ И ТЕХНИЧЕСКА ПОМОЩ

Настоящият продукт има законна гаранция, в съответствие с действащото законодателство. За да упражните правата си на потребител следва да се насочите към някой от нашите оторизирани сервиси.

Най-близкия до Вас сервиз можете да откриете на следния линк: <http://taurus-home.com/>

Също така, можете да потърсите информация, свързвайки се с нас (вижте на последната страница на наръчника).

Наръчника с указания и неговите осъвременявания можете да свалите на следния <http://taurus-home.com/>

العربية

الضمان والمساعدة التقنية

يحظى هذا المنتج بالاعتراف والحماية من الضمان القانوني وفقاً للتشريعات النافذة. لطلب حقوقك أو مصالحك يجب عليك مراجعة أي

مركز من مراكزنا لخدمات المساعدة التقنية الرسمية.

يمكنك العثور على الأقرب عن طريق الدخول إلى رابط

الموقع التال:

<http://taurus-home.com> (حسب العلامة التجارية)

كما يمكنك طلب المعلومات ذات الصلة عن طريق الاتصال بنا عبر الهاتف.

ويمكنك تحميل دليل التعليمات هذا وتحديثاته على الموقع

<http://taurus-home.com>

COUNTRY	ADDRESS	PHONE
Algeria	Zone d'Activite, N° 62, Constantine	213770777756
Argentina	Av. del Libertador 1298,(B1638BEY), Vicente López (Pcia. Buenos Aires)	541153685223
Belgium	Mariëndonkstraat 5, 5154 EG, Elshout	31620401500
Benin	359 Av. Steinmetz, 1930, Cotonou	0299-21313798
Bulgaria	265,Okolovrasten Pat, Mladost 4, 1766, Sofia	35929211120 / 35929211193
Burkina Faso	Avenue Bassawarga, 01 BP915, Ouagadougou	226 25301038
Congo (Republic of)	98 Blvd General Charles de Gaulle, Pointe Noire	242066776656
Cyprus	20, Bethlehem Str. / P.O.Box 20430, 2033, Strovolos	35722711300
Czech Republic	Milady Horakove 357/4, 568 02, Svitavy	420 461 540 130
Democratic Republic of the Congo	AV. Pont Canale N° 3440, Kinshasa	00243-991223232
Equatorial Guinea	SN Av Patricio Lumumba y C/ Jesus B, Bata	00240 333 082958 / 00240 333 082453
Equatorial Guinea	Calle de las Naciones Unidas, PO box 762, Malabo	240333082958 / 240333082453
España	Avda Barcelona, S/N, 25790 Oliana (Lleida) atencioncliente@taurus.es	902 118 050
Ethiopia	Lideta Sub City Kebele 10 H.NO 124, Addis Ababa	+251 11 5518300
France	Za les bas musats 18, 89100, Malay-le-Grand	03 86 83 90 90
Gabon	BP 574, Port-Gentil Centre-ville	24101552689 / 24101560698
Ghana	Ederick Place, Accra-Ghana	302682448 / 302682404

Gibraltar	11 Horse Barrack Lane, 54000, Gibraltar	00350 200 75397 / 00350 200 41023
Greece	Sapfous 7-9, 10553, Athens	+30 21 0373 7000
Guinea	BP 206, GN, Conakry	(224) 622204545
Hong Kong	Unit H,13/F., World Tech Centre, Hong kong	(852) 2448 0116 / 9197 3519
Hungary	Késmárk utca 11-13, 1158, Budapest	+36 1 370 4519
India	C-175, Sector-63, Noida, Gautam Budh Nagar - 201301, Delhi	(+91) 120 4016200
Ivory Coast	01 Rue Des Carrossiers-Zone 3, B.P 3747, Abidjan 01 (RCI)	22521251820 / 225 21 353494
Jordan	28 Basman St Down town, Amman	+962 6 46 222 68
Kuwait	P.O. BOX 3379 Hawally, 32034, Hawally	+965 2200 1010
Lebanon	Damascus Highway; Sciale Building, Jamhour	9615922963
Luxembourg	Mariëndonkstraat 5, 5154 EG, Elshout	31620401500
Mali	BP E2900, Dravela Bolibana	223227216 / 223227259
Marruecos	Big distribution society 4 Rue 13 Lot. Smara Oulfa, Casablanca	(+212) 522 89 40 21
Mauritania	134 Avenue Gamal Abdener Ilot D, Nouakchott	2225254469 / 2225251258
Mexico	Rosas Moreno N° 4-203 Colonia de San Rafael C.P. 06470 – Delegación Cuauhtémoc, Ciudad de México	(+52) 55 55468162
Montenegro	Rastovac bb, 81400, Niksic	+382 40 217 055
Netherlands	Mariëndonkstraat 5, 5154 EG, Elshout	31620401500
Nigeria	8, Isaac; John Str,G.R.A Ikeja Lagos	23408023360099
Paraguay	Denis Roa 155 c/ Guido Spano, Asunción	21665100
Peru	Calle los Negocios 428, Surquillo, Lima	(511) 421 6047
Portugal	Avenida Rainha D. Amélia, nº12-B, 1600-677, Lisboa	+351 210966324
Romania	Dudesti Pantelimon 23, 410554, Bucharest	031.805.49.58
Serbia	Rastovac bb, 81400, Niksic	+382 40 217 055
Slovakia	Milady Horakove 357/4, 568 02, Svitavy	420 461 540 130
Southafrica	Unit 25 & 26, San Croy Office Park, Die Agora Road, Croydon, Kempton Park, 1619, Johannesburg	(+27) 011 392 5652
Tunisia	2, Rue de Turquie, Tunis	21671333066
Ukraine	Block 6, Ap Housing Estate Topol-2, B, 49000, Dnepropetrovsk	380563704161 / 380563704161
United Arab Emirates	P.O.BOX 8543, Dubai	14506246200
Uruguay	Luis Alberto de Herrera 3468, 11600, Montevideo	598 2209 28 00
Vietnam	Lot 7 Ind. Zone for, Ha Noi	84437658111 / 84437658110

taurus

Avda. Barcelona, s/n
25790 Oliana
Spain

Rev. 14/01/21