

## LIBERTY DUALFORCE 22.2V (HVCA6222BW)

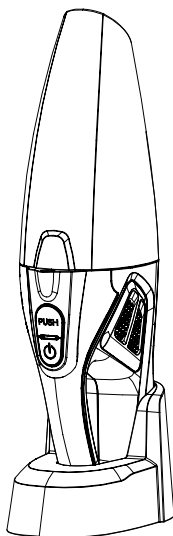

**ES.** Instrucciones de uso  
**EN.** Instructions for use  
**FR.** Mode d'emploi  
**PT.** Instruções de uso  
**IT.** Istruzioni per l'uso  
**CA.** Instruccions d'ús  
**DE.** Gebrauchsanleitun  
**NL.** Gebruiksaanwijzing  
**RO.** Instrucțiuni de utilizare  
**PL.** Instrukcja obsługi

**BG.** Инструкция за употреба  
**EL.** Οδηγίες χρήσης  
**RU.** Инструкция по применению  
**DA.** Brugsanvisning  
**NO.** Instruksjoner for bruk  
**SV.** Användningsinstruktioner  
**FI.** Käyttöohjeet  
**TR.** Kullanım için talimatlar  
**HU.** Használati utasítás  
**AR.** تعليمات الاستخدام

**taurus**

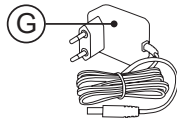
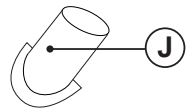
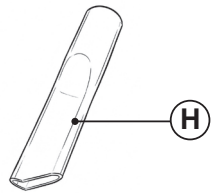
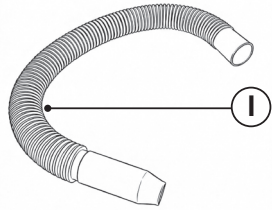
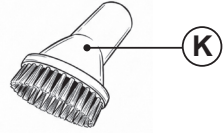
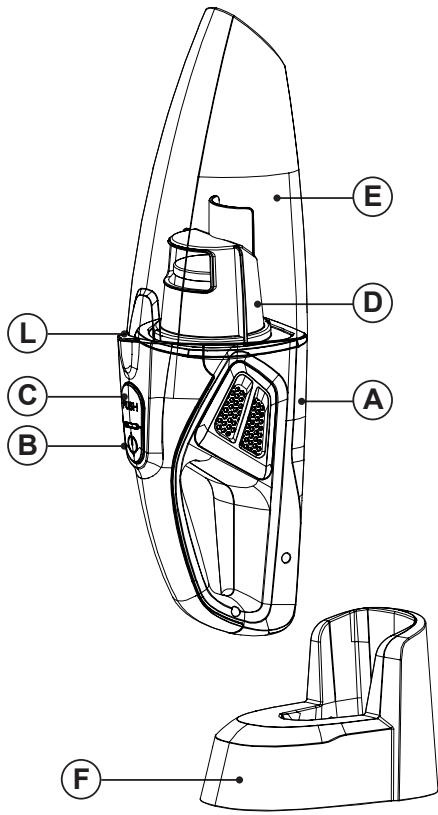

## ASPIRADOR DE MANO HVCA6222BW

Distinguido cliente:

Le agradecemos que se haya decidido por la compra de un producto de la marca TAURUS.

Su tecnología, diseño y funcionalidad, junto con el hecho de superar las más estrictas normas de calidad le comportarán total satisfacción durante mucho tiempo.

## CONSEJOS Y ADVERTENCIAS DE SEGURIDAD



Leer las instrucciones de operación

- Lea atentamente estas instrucciones antes de poner en marcha el aparato y consérvelas para futuras consultas. La no observación y cumplimiento de estas instrucciones pueden comportar como resultado un accidente.
- Este aparato pueden utilizarlo niños con edad de 8 años y superior y personas con capacidades físicas, sensoriales o mentales reducidas o falta de experiencia y conocimiento, si se les ha dado la supervisión o formación apropiadas respecto al uso del aparato de una manera segura y comprenden los peligros que implica. Los niños no deben jugar con el aparato. La limpieza y el mantenimiento a realizar por el usuario no deben realizarlos los niños sin supervisión.



Este aparato está provisto de una unidad de alimentación amovible (TYGSDC2700500).

- **ADVERTENCIA:** Para recargar la batería, utilice únicamente la unidad de alimentación amovible suministrada con este aparato.
- Asegúrese de que el aparato esté apagado y de que el enchufe esté desconectado de la toma de corriente antes de limpiarlo o realizarle mantenimiento.
- Este aparato está pensado únicamente para un uso doméstico, no para uso profesional o industrial.



Sólo para uso en interiores.

- Este aparato contiene baterías que sólo pueden ser reemplazadas por personal especializado.
- La referencia de tipo de la batería es ICR19/66 y el modelo es 3.7V N18650-2200mAh
- No utilice ningún otro tipo de batería, el uso de una batería diferente puede causar riesgo de explosión o incendio.
- Evite la descarga completa de la batería. Si se deja la batería en el aparato durante demasiado tiempo cuando no se utiliza, existe riesgo de fuga. Si eso ocurre evite cualquier contacto con el líquido ya que puede causar quemaduras químicas, si el contacto ocurre accidentalmente, enjuague con agua, si el líquido entra en contacto con los ojos, adicionalmente busque ayuda médica.
- Las terminales de alimentación no deben cortocircuitarse.
- Evite sobrecargar la batería, ya que podría provocar un sobrecalentamiento y causar riesgo de explosión o incendio.
- Si el cable de alimentación está dañado, debe ser sustituido por el fabricante, por su servicio posventa o por personal cualificado similar con el fin de evitar un peligro.
- Este aparato contiene accesorios con partes rotatorias. Ropas colgantes, joyas o cabellos largos pueden ser atrapados por las piezas en movimiento. Vestir de forma adecuada. No llevar prendas amplias ni elementos colgantes. Mantener los cabellos, ropa y guantes alejados de las partes móviles.
- El cable de la unidad de alimentación amovible no puede ser sustituido. Si está dañado, la unidad de alimentación amovible debería ser desechada.

- Antes de conectar el aparato a la red, verificar que el voltaje indicado en la placa de características coincide con el voltaje de red.
- La clavija del cargador de baterías debe coincidir con la base eléctrica de la toma de corriente. Nunca modificar la clavija. No usar adaptadores de clavija.
- No tirar del cable de alimentación. Nunca usar el cable eléctrico para levantar, transportar o desenchufar el aparato.
- No enrollar el cable eléctrico de conexión alrededor del aparato.
- Verificar el estado del cable eléctrico de conexión. Los cables dañados o enredados aumentan el riesgo de choque eléctrico.
- No utilizar el aparato con el cable eléctrico o la clavija dañada.
- No tocar las partes móviles del aparato en marcha.

## USO Y MANTENIMIENTO

- No utilice el aparato si las piezas o los accesorios no están correctamente colocados.
- No utilice el aparato si el botón de encendido/apagado no funciona.
- No trabaje en zonas donde haya objetos metálicos, como clavos o tornillos.
- Nunca aspire objetos calientes o afilados (colillas, cenizas, clavos, etc.).
- No abra la batería o baterías bajo ninguna circunstancia.
- No utilice el aparato con mascotas o animales.
- Recargue la batería o baterías únicamente con el cargador suministrado por el fabricante. Un cargador adecuado para un tipo de batería puede provocar una explosión o un incendio si se utiliza con otras baterías.
- Utilice el dispositivo solo con la batería o baterías para las que ha sido específicamente diseñado. El uso de cualquier otra batería o baterías puede provocar una explosión o un incendio.
- No utilice el aparato conectado a la red eléctrica.
- Utilice el dispositivo únicamente con los accesorios suministrados.
- Recuerde que este producto puede aspirar en superficies mojadas, pero no directamente sobre líquidos.

## DESCRIPCIÓN

- A Cuerpo
- B Botón de encendido/apagado
- C Botón de liberación del depósito de polvo
- D Filtro (2 incluidos)
- E Depósito de polvo
- F Base de carga
- G Cargador
- H Accesorio de lanza larga
- I Manguera
- J Accesorio para líquidos
- K Cepillo para muebles
- L Luz

Si el modelo de su aparato no dispone de los accesorios descritos anteriormente, también se pueden adquirir por separado en el Servicio de Asistencia Técnica.

### CARGA DE LA BATERÍA

- Enchufe siempre el adaptador a la toma de corriente.
- Enchufe el cargador a la red eléctrica.
- Asegúrese de que la aspiradora esté apagada antes de conectarla a la base de carga.
- La luz indicadora se encenderá y seguirá parpadeando una vez que el dispositivo esté conectado a la base de carga. Cuando esté completamente cargado, la luz LED permanecerá encendida.
- Para garantizar que siempre esté listo para su uso, el dispositivo debe dejarse en la base de carga cuando no se utilice.
- El cargador puede calentarse durante la carga, lo cual es normal.

## ANTES DE USAR

- Asegúrese de que se ha retirado todo el embalaje del producto.
- Lea atentamente la sección «Consejos de seguridad y advertencias» antes de utilizarlo por primera vez.
- Antes de utilizar este producto por primera vez, es importante cargar completamente las baterías.

## USO

### FUNCIÓN DE ASPIRACIÓN

- Encienda el dispositivo pulsando el botón de encendido/apagado.
- Cuando utilice el aparato, la luz LED se iluminará en color azul. Cuando la batería esté baja, la luz LED parpadeará en color rojo.

## INSERCIÓN DE ACCESORIOS EN EL MANGO DEL APARATO

- El mango del aparato está diseñado de tal manera que permite insertar los siguientes accesorios (utilice la combinación que mejor se adapte a sus necesidades):
  - Accesorio de lanza larga: especialmente diseñado para llegar a grietas y rincones difíciles.
  - Cepillo para muebles: especialmente adecuado para limpiar superficies de muebles.
  - Manguera: diseñada para llegar a rincones difíciles en muebles o superficies mojadas.
  - Accesorio para líquidos: diseñado para superficies húmedas.

## UNA VEZ QUE HAYA TERMINADO DE UTILIZAR EL APARATO

- Apague el aparato con el botón de encendido/apagado.
- Vacíe el depósito de polvo.
- Limpie el aparato.

## LIMPIEZA

- Desconecte el aparato de la red eléctrica y deje que se enfríe antes de realizar cualquier tarea de limpieza.
- Limpie el equipo con un paño húmedo con unas gotas de detergente líquido y, a continuación, séquelo.
- No utilice disolventes ni productos con pH ácido o básico, como lejía, ni productos abrasivos para limpiar el aparato.
- Nunca sumerja el aparato en agua ni en ningún otro líquido, ni lo coloque bajo el grifo.

## VACIADO DEL DEPÓSITO DE POLVO

- Vacíe el depósito de polvo pulsando el botón de liberación del depósito y retirando el conjunto de filtros.

## CAMBIO DE LOS FILTROS

- Se recomienda cambiar el filtro al menos una vez al año o cada 100 horas de uso del aparato. Se incluye un filtro adicional.

## PARA RETIRAR LOS FILTROS

- Pulse el botón de liberación del depósito de polvo y desacoplelo del cuerpo.
- Gire el filtro en sentido antihorario y retírelo.
- Compruebe el estado del filtro y límpielo o sustitúyalo si es necesario.
- Para volver a montar el filtro, siga las instrucciones anteriores en orden inverso.
- **IMPORTANTE:** Asegúrese de que las piezas estén secas antes de volver a instalarlas.

## CÓMO EXTRAER LA BATERÍA DEL INTERIOR DEL DISPOSITIVO

- Este aparato contiene una batería que solo puede ser sustituida por personal cualificado.
- En caso de que necesite sustituir la batería, lleve el aparato a un servicio técnico autorizado. No intente desmontarlo ni repararlo sin ayuda, ya que podría ser peligroso.

## SUMINISTROS

- Los consumibles se pueden adquirir en distribuidores y establecimientos autorizados (como filtros, etc.) para su modelo de aparato.
- Utilice siempre consumibles originales, diseñados específicamente para el modelo de su aparato.
- Estos consumibles están disponibles en tiendas especializadas.

## SERVICIO

- Toda utilización inadecuada, o en desacuerdo con las instrucciones de uso, puede comportar peligro, anulando la garantía y la responsabilidad del fabricante.

## ANOMALÍAS Y REPARACIÓN

- En caso de avería llevar el aparato a un Servicio de Asistencia Técnica autorizado. No intente desmontarlo o repararlo ya que puede existir peligro.

## PARA LAS VERSIONES EU DEL PRODUCTO Y/O EN EL CASO DE QUE EN SU PAÍS APLIQUE: ECOLOGÍA Y RECICLABILIDAD DEL PRODUCTO

- Los materiales que constituyen el envase de este aparato, están integrados en un sistema de recogida, clasificación y reciclado de los mismos. Si desea deshacerse de ellos, puede utilizar los contenedores públicos apropiados para cada tipo de material.
- El producto está exento de concentraciones de sustancias que se puedan considerar dañinas para el medio ambiente.



Este símbolo significa que, si desea deshacerse del producto, una vez transcurrida la vida del mismo, debe depositarlo por los medios adecuados a manos de un gestor de residuos autorizado para la recogida selectiva de Residuos de Aparatos Eléctricos y Electrónicos (RAEE).



Este símbolo significa que el producto puede disponer de pilas o baterías en su interior, las cuales deben ser retiradas previamente antes de deshacerse del producto. Recuerde que las pilas/baterías deben depositarse en contenedores especiales autorizados. Y que nunca deben tirarse al fuego.

- Este aparato cumple con la Directiva 2014/35/EU de Baja Tensión, con la Directiva 2014/30/EU de Compatibilidad Electromagnética, con la Directiva 2011/65/EU sobre restricciones a la utilización de determinadas sustancias peligrosas en aparatos eléctricos y electrónicos y con la Directiva 2009/125/EC sobre los requisitos de diseño ecológico aplicable a los productos relacionados con la energía.
- La siguiente información detalla las características relacionadas con el diseño ecológico:

Nombre y dirección del fabricante	ELECTRODOMÉSTICOS TAURUS, S.L. Avda. Barcelona s/n 25790 Oliana, Lleida, Spain
Identificador del modelo	TYGSDC2700500
Tensión de entrada	100-240 V
Frecuencia de la CA de entrada	50/60 Hz
Tensión de salida	27,0 Vdc
Intensidad de salida	0,5 A
Potencia de salida	13,5 W
Eficiencia media en activo	85,94%
Eficiencia a baja carga (10 %)	75,86%
Consumo eléctrico en vacío	0,060 W

- Para determinar el cumplimiento con los requisitos de diseño ecológico y para el cálculo de los parámetros de etiquetado energético la normativa Europea EN 50563 es tomada como referencia.

## HAND VACUUM CLEANER HVCA6222BW

Dear customer,

Many thanks for choosing to purchase a TAURUS brand product.

Thanks to its technology, design and operation and the fact that it exceeds the strictest quality standards, a fully satisfactory use and long product life can be assured.

## SAFETY ADVICE AND WARNINGS



Read operator's manual

- Read these instructions carefully before switching on the appliance and keep them for future reference. Failure to follow and observe these instructions could lead to an accident.
- This appliance can be used by children aged from 8 years and above and persons with reduced physical, sensory or mental capabilities or lack of experience and knowledge if they have been given supervision or instruction concerning use of the appliance in a safe way and understand the hazards involved. Children shall not play with the appliance. Cleaning and user maintenance shall not be made by children without supervision.



This appliance has a detachable supply unit (TYGSDC2700500).

- **WARNING:** For the purposes of recharging the battery, only use the detachable supply unit provided with this appliance.

- Make sure that the appliance is switched off, and the plug is removed from the socket-outlet before cleaning or maintaining the appliance.
- This appliance is for household use only, not professional or industrial use.



For indoor use only.

- This appliance contains batteries that are only replaceable by skilled persons.
- The type of the battery is ICR19/66 and the model is 3.7V N18650-2200mAh.
- Do not use any other type of battery, using a different battery can cause risk of explosion or fire.
- Avoid complete discharge of the battery. If the battery is left in the device for too long when it's not used, there is risk of leakage. If that happens avoid any contact with the liquid as it can cause chemical burns, if contact accidentally occurs, flush with water, if liquid contacts eyes, additionally seek medical help.
- The supply terminals are not to be short-circuited.
- Avoid overcharge the battery, as it could cause overheating and it can cause risk of explosion or fire.
- If the supply cord is damaged, it must be replaced by the manufacturer, its service agent or similarly qualified persons in order to avoid a hazard.
- This appliance contains accessories with rotary parts. Loose clothes, jewellery or long hair can be caught in moving parts. Dress properly. Do not wear baggy or loose-hanging clothes or accessories. Keep your hair, clothing and gloves away from moving parts.
- The supply cord of the detachable supply unit cannot be replaced. If the cord is damaged the detachable supply unit should be scrapped.
- Ensure that the voltage indicated on the charger rating label matches the mains voltage before plugging in the charger.
- The charger's plug must fit correctly into the mains socket. Do not alter the plug. Do not use plug adaptors.
- Do not pull on the supply cord. Never use the supply cord to lift up, carry or unplug the appliance.
- Do not wrap the supply cord around the appliance.
- Check the state of the supply cord. If it is damaged it will increase the risk of electric shock.
- Do not use the appliance if the supply cord or the plug is damaged.
- Do not touch any of the appliance's moving parts while it is operating.

## USE AND CARE

- Do not use the appliance if the parts or accessories are not properly fitted.
- Do not use the appliance if the on/off button does not work.
- Do not work on areas where there are metal objects, such as nails and/or screws.
- Never vacuum hot or sharp objects (cigarette butts, ashes, nails, etc.).
- Do not open the battery/ies under any circumstances whatsoever.
- Do not use the appliance with pets or animals.
- Recharge the battery/ies only with the charger supplied by the manufacturer. A charger that is suitable for one type of battery may cause explosion or fire hazard when used with other battery/ies.
- Use the device only with the battery/ies for which has been specifically designed. The use of any other battery/ies can cause an explosion or fire hazard.
- Do not use the appliance connected to the mains.
- Use only the device with the accessories supplied.
- Remember that this product can vacuum in wet surfaces, but can't straight from liquids.

## DESCRIPTION

- A Body
- B ON/OFF button
- C Dust tank release button
- D Filter (2 included)
- E Dust tank
- F Charging base
- G Charger
- H Long lance accessory
- I Hose
- J Liquids accessory
- K Furniture brush
- L Lamp

If the model of your appliance does not have the accessories described above, they can also be bought separately from the Technical Assistance Service.

### CHARGING THE BATTERY

- Insert the adaptor into the mains socket always
- Plug the charger into the mains.
- Make sure that the vacuum is turned off before connecting to the charging base.

- The indicator light will come on and keep flashing once the device is connected to the charging base. When fully charged, the LED light will keep on.
- In order to ensure that it is always ready for use, the device should be left on the charging base when not being used.
- The charger may become warm during charging, this is normal.

## BEFORE USE

- Make sure that all product's packaging has been removed.
- Please read carefully the "Safety advice and warnings" section before first use.
- Before using this product for the first time, it is important to make a full charge of batteries.

### USE

#### VACUUMING FUNCTION

- Start the device by pushing the on/off button.
- When using the appliance, the LED light will be in blue colour. Once the battery is low, the LED light will keep flashing in red colour.

#### INSERTION OF ACCESSORIES INTO THE APPLIANCE'S GRIP

- The appliance's grip is designed in such a way that it allows the insertion of the following accessories (use the combination that best meets your requirements):
  - Long lance accessory: specially designed for getting into cracks and difficult corners
  - Furniture brush: especially suitable for cleaning in furniture surfaces.
  - Hose: designed for getting into difficult corners in furniture or wet surfaces.
  - Liquids accessory: designed for wet surfaces.

#### ONCE YOU HAVE FINISHED USING THE APPLIANCE

- Turn the appliance off using the on/off button.
- Empty the dust tank.
- Clean the appliance.

## CLEANING

- Disconnect the appliance from the mains and allow it to cool before undertaking any cleaning task.
- Clean the equipment with a damp cloth with a few drops of washing-up liquid and then dry.
- Do not use solvents, or products with an acid or base pH such as bleach, or abrasive products, for cleaning the appliance.

- Never immerse the appliance in water or any other liquid or place it under running water.

### EMPTYING THE DUST TANK

- Empty the dust tank pressing the dust tank release button and taking off the filter set.

### CHANGING THE FILTERS

- The filter is advisable to be changed at least once a year or every 100 hours of the appliance's use. An additional filter is included.

### TO REMOVE THE FILTERS

- Press the dust tank release button and uncouple it from the body.
- Turn the filter counterclockwise and pull it off.
- Check the condition of the filter and clean it or replace it if it's necessary.
- To reassemble the filter, proceed with the above instructions, in reverse order.
- **IMPORTANT:** Make sure that the parts are dry before they are re-installed.

## HOW TO REMOVE THE BATTERY FROM THE INTERIOR OF THE DEVICE

- This appliance contains battery that is only replaceable by skilled persons.
- In case you need to replace the battery, take the appliance to an authorised technical support service. Do not try to dismantle or repair without assistance, as this may be dangerous.

### SUPPLIES

- Supplies can be acquired from distributors and authorised establishments (such as filters, etc...) for your appliance model.
- Always use original supplies, designed specifically for your appliance model.
- These supplies are available in specialist shops.

### SERVICE

- Any misuse or failure to follow the instructions for use renders the guarantee and the manufacturer's liability null and void.

### ANOMALIES AND REPAIR

- Take the appliance to an authorised technical support service if problems arise. Do not try to dismantle or repair without assistance, as this may be dangerous.

### FOR EU PRODUCT VERSIONS AND/OR IN THE CASE THAT IT IS REQUESTED IN YOUR COUNTRY: ECOLOGY AND RECYCLABILITY OF THE PRODUCT

- The materials of which the packaging of this appliance consists are included in a collection, classification and recycling system. Should you wish to dispose of them, use the appropriate public containers for each type of material.
- The product does not contain concentrations of substances that could be considered harmful to the environment.



This symbol means that in case you wish to dispose of the product once its working life has ended, take it to an authorised waste agent for the selective collection of waste electrical and electronic equipment

(WEEE).



This symbol means that product may include a battery or batteries; user must to remove them before disposing of the product. Remember that batteries must be disposed of in duly authorised containers.

Do not dispose of them in fire.

- This appliance complies with Directive 2014/35/EU on Low Voltage, Directive 2014/30/EU on Electromagnetic Compatibility, Directive 2011/65/EU on the restrictions of the use of certain hazardous substances in electrical and electronic equipment and Directive 2009/125/EC on the ecodesign requirements for energy-related products.
- The following information details the features related to ecodesign:

Manufacturer's name and address:	ELECTRODOMÉSTICOS TAURUS, S.L. Avda. Barcelona s/n 25790 Oliana, Lleida, Spain
Model identifier:	TYGSDC2700500
Input voltage	100-240 V
Input AC frequency	50/60 Hz
Output voltage	27,0 Vdc
Output current	0,5 A
Output power	13,5 W
Average active efficiency	85,94%
Efficiency at low load (10 %)	75,86%
No-load power consumption	0,060 W

- To establish compliance with the ecodesign requirements and for calculation of energy labelling parameters the appliance the European standard EN 50563 is used as reference.

**ASPIRATEUR À MAIN  
HVCA6222BW**

Cher Client,

Nous vous remercions d'avoir acheté un produit TAURUS,

Sa technologie, son design et sa fonctionnalité, outre sa parfaite conformité aux normes de qualité les plus strictes, vous permettront d'en tirer une longue et durable satisfaction.

**CONSEILS ET MESURES DE  
SÉCURITÉ**

Lire le manuel d'utilisation.

- Lire attentivement cette notice d'instructions avant de mettre l'appareil en marche, et la conserver pour la consulter ultérieurement. Le non-respect de ces instructions peut être source d'accident.
- Cet appareil peut être utilisé par des enfants âgés d'au moins 8 ans et par des personnes ayant des capacités physiques, sensorielles ou mentales réduites ou dénuées d'expérience ou de connaissance, s'ils (si elles) sont correctement surveillé(e)s ou si des instructions relatives à l'utilisation de l'appareil en toute sécurité leur ont été données et si les risques encourus ont été appréhendés. Les enfants ne doivent pas jouer avec l'appareil. Le nettoyage et l'entretien par l'utilisateur ne doivent pas être effectués par des enfants sans surveillance.



Cet appareil est destiné à être alimenté par une unité d'alimentation amovible (TYGSDC2700500).

- **MISE EN GARDE:** Pour le rechargement de la batterie, utiliser uniquement l'unité d'alimentation amovible fournie avec l'appareil.
- Assurez-vous que l'appareil est éteint et que la fiche est retirée de la prise de courant avant de nettoyer ou d'entretenir l'appareil.
- Cet appareil est uniquement destiné à un usage domestique et non professionnel ou industriel.



Pour usage à l'intérieur uniquement.

- Cet appareil contient des batteries qui ne peuvent être remplacées que par des personnes qualifiées.
- La référence du type de la batterie est ICR19/66 et le modèle est 3.7V N18650-2200mAh.
- N'utilisez pas d'autres types de piles. L'utilisation d'une pile différente peut entraîner un risque d'explosion ou d'incendie.
- Évitez de décharger complètement la batterie. Si la batterie reste trop longtemps dans l'appareil alors qu'il n'est pas utilisé, il y a un risque de fuite. Si cela se produit, évitez tout contact avec le liquide car il peut provoquer des brûlures chimiques. En cas de contact accidentel, rincez à l'eau, si le liquide entre en contact avec les yeux, consultez un médecin.
- Les bornes d'alimentation ne doivent pas être court-circuitées.
- Évitez de surcharger la batterie, car cela pourrait entraîner une surchauffe et un risque d'explosion ou d'incendie.
- Si le câble d'alimentation est endommagé, il doit être remplacé par le fabricant, son service après vente ou des personnes de qualification similaire afin d'éviter un danger.
- Cet appareil contient des accessoires avec des parties rotatives. Les vêtements suspendus, les bijoux ou les cheveux longs peuvent s'accrocher aux pièces en mouvement. Habillez-vous à cet effet. Évitez les vêtements amples et les éléments suspendus. Évitez que vos cheveux, vos vêtements et vos gants ne touchent les parties mobiles de l'appareil.
- Le câble de l'unité d'alimentation amovible ne peut pas être remplacé. Si le câble est endommagé, il convient de mettre l'unité d'alimentation amovible au rebut.

- Avant de raccorder l'appareil au secteur, s'assurer que le voltage indiqué sur la plaque signalétique correspond à celui du secteur.
- La prise de courant du chargeur de batterie doit coïncider avec la base de la prise de courant. Ne jamais modifier la prise de courant. Ne pas utiliser d'adaptateur de prise de courant.
- Ne tirez pas sur le cordon d'alimentation. Ne jamais utiliser le câble électrique pour lever, transporter ou débrancher l'appareil.
- Ne pas enrouler le câble électrique autour de l'appareil.
- Vérifier l'état du câble électrique de connexion. Les câbles endommagés ou emmêlés augmentent le risque de choc électrique.
- Ne pas utiliser l'appareil si son câble électrique ou sa prise est endommagé.
- Ne pas toucher les parties mobiles de l'appareil en marche.

## UTILISATION ET ENTRETIEN

- N'utilisez pas l'appareil si les pièces ou les accessoires ne sont pas correctement installés.
- N'utilisez pas l'appareil si le bouton marche/arrêt ne fonctionne pas.
- Ne travaillez pas sur des surfaces où se trouvent des objets métalliques, tels que des clous et/ou des vis.
- N'aspirez jamais d'objets chauds ou pointus (mégots de cigarette, cendres, clous, etc.).
- N'ouvrez en aucun cas la ou les batteries.
- N'utilisez pas l'appareil en présence d'animaux domestiques ou d'autres animaux.
- Rechargez la ou les batteries uniquement avec le chargeur fourni par le fabricant. Un chargeur adapté à un type de batterie peut présenter un risque d'explosion ou d'incendie s'il est utilisé avec d'autres batteries.
- Utilisez l'appareil uniquement avec la ou les batteries pour lesquelles il a été spécialement conçu. L'utilisation de toute autre batterie peut entraîner un risque d'explosion ou d'incendie.
- N'utilisez pas l'appareil lorsqu'il est branché sur le secteur.
- Utilisez uniquement l'appareil avec les accessoires fournis.
- N'oubliez pas que ce produit peut aspirer sur des surfaces humides, mais pas directement sur des liquides.

## DESCRIPTION

- A Corps
- B Bouton ON/OFF
- C Bouton de déverrouillage du réservoir à poussière
- D Filtre (2 inclus)
- E Réservoir à poussière
- F Base de recharge
- G Chargeur
- H Accessoire longue lance
- I Tuyau
- J Accessoire pour liquides
- K Brosse pour meubles
- L Lampe

Si le modèle de votre appareil ne dispose pas des accessoires décrits ci-dessus, ceux-ci peuvent également être achetés séparément auprès du service d'assistance technique.

### CHARGEMENT DE LA BATTERIE

- Branchez toujours l'adaptateur dans la prise secteur.
- Branchez le chargeur sur le secteur.
- Assurez-vous que l'aspirateur est éteint avant de le connecter à la base de recharge.
- Le voyant lumineux s'allume et clignote lorsque l'appareil est connecté à la base de recharge. Une fois la recharge terminée, le voyant LED reste allumé.
- Afin de garantir qu'il soit toujours prêt à l'emploi, l'appareil doit rester sur la base de recharge lorsqu'il n'est pas utilisé.
- Le chargeur peut chauffer pendant la charge, ce qui est normal.

## AVANT UTILISATION

- Assurez-vous que tous les emballages du produit ont été retirés.
- Veuillez lire attentivement la section « Conseils de sécurité et avertissements » avant la première utilisation.
- Avant d'utiliser ce produit pour la première fois, il est important de charger complètement les batteries.

### UTILISATION FONCTION ASPIRATEUR

- Démarrez l'appareil en appuyant sur le bouton marche/arrêt.
- Lorsque vous utilisez l'appareil, le voyant LED s'allume en bleu. Lorsque la batterie est faible, le voyant LED clignote en rouge.

## INSERTION DES ACCESSOIRES DANS LA POIGNÉE DE L'APPAREIL

- La poignée de l'appareil est conçue de manière à permettre l'insertion des accessoires suivants (utilisez la combinaison qui répond le mieux à vos besoins) :
  - Accessoire longue lance : spécialement conçu pour atteindre les fissures et les coins difficiles d'accès
  - Brosse pour meubles : particulièrement adaptée au nettoyage des surfaces de meubles.
  - Tuyau : conçu pour atteindre les coins difficiles d'accès des meubles ou les surfaces humides.
  - Accessoire pour liquides : conçu pour les surfaces humides.

## UNE FOIS QUE VOUS AVEZ FINI D'UTILISER L'APPAREIL

- Éteignez l'appareil à l'aide du bouton marche/arrêt.
- Videz le réservoir à poussière.
- Nettoyez l'appareil.

## NETTOYAGE

- Débranchez l'appareil du secteur et laissez-le refroidir avant de procéder à son nettoyage.
- Nettoyez l'appareil à l'aide d'un chiffon humide imprégné de quelques gouttes de liquide vaisselle, puis séchez-le.
- N'utilisez pas de solvants, de produits à pH acide ou basique tels que l'eau de Javel, ni de produits abrasifs pour nettoyer l'appareil.
- Ne plongez jamais l'appareil dans l'eau ou tout autre liquide et ne le placez pas sous l'eau courante.

## VIDAGE DU RÉSERVOIR À POUSSIÈRE

- Videz le réservoir à poussière en appuyant sur le bouton de déverrouillage du réservoir et en retirant le filtre.

## REMPACEMENT DES FILTRES

- Il est recommandé de remplacer le filtre au moins une fois par an ou toutes les 100 heures d'utilisation de l'appareil. Un filtre supplémentaire est fourni.

## POUR RETIRER LES FILTRES

- Appuyez sur le bouton de déverrouillage du réservoir à poussière et détachez-le du corps de l'appareil.
- Tournez le filtre dans le sens inverse des aiguilles d'une montre et retirez-le.
- Vérifiez l'état du filtre et nettoyez-le ou remplacez-le si nécessaire.
- Pour remonter le filtre, procédez dans l'ordre inverse des instructions ci-dessus.
- **IMPORTANT** : assurez-vous que les pièces sont sèches avant de les réinstaller.

## COMMENT RETIRER LA BATTERIE DE L'INTÉRIEUR DE L'APPAREIL

- Cet appareil contient une batterie qui ne peut être remplacée que par des personnes qualifiées.
- Si vous devez remplacer la batterie, apportez l'appareil à un service d'assistance technique agréé. N'essayez pas de le démonter ou de le réparer sans assistance, car cela pourrait être dangereux.

## CONSOMMABLES

- Les consommables peuvent être achetés auprès de distributeurs et d'établissements agréés (filtres, etc.) pour votre modèle d'appareil.
- Utilisez toujours des consommables d'origine, spécialement conçus pour votre modèle d'appareil.
- Ces consommables sont disponibles dans les magasins spécialisés.

## GARANTIE

- Toute utilisation inappropriée ou non conforme aux instructions d'utilisation annule la garantie et la responsabilité du fabricant.

## ANOMALIES ET RÉPARATION

- En cas de panne, remettre l'appareil à un service d'assistance technique agréé. Il est dangereux de tenter de procéder aux réparations ou de démonter l'appareil soi-même.

## POUR LES VERSIONS UE DU PRODUIT ET/OU EN FONCTION DE LA LEGISLATION DU PAYS D'INSTALLATION:

### ÉCOLOGIE ET RECYCLAGE DU PRODUIT

- Les matériaux constitutifs de l'emballage de cet appareil font partie d'un programme de collecte, de tri et de recyclage. Si vous souhaitez vous débarrasser du produit, merci de bien vouloir utiliser les conteneurs publics appropriés à chaque type de matériau.
- Le produit ne contient pas de substances concentrées susceptibles d'être considérées comme nuisibles à l'environnement.



d'équipements



Ce symbole signifie que si vous souhaitez vous débarrasser de l'appareil, en fin de vie utile, celui-ci devra être déposé, en prenant les mesures adaptées, à un centre agréé pour la collecte et le tri des déchets électriques et électroniques (DEEE).

Ce symbole signifie que le produit peut disposer de piles ou de batteries, lesquelles doivent être retirées avant de vous défaire du produit. Rappelez-vous que les piles/batteries doivent être jetées dans des

conteneurs spéciaux autorisés Et qu'elles ne doivent pas être jetées au feu.

- Cet appareil est certifié conforme à la directive 2014/35/EU de basse tension, de même qu'à la directive 2014/30/EU en matière de compatibilité électromagnétique, à la directive 2011/65/EU relative à la limitation de l'utilisation de certaines substances dangereuses dans les équipements électriques et électroniques et à la directive 2009/125/EC pour la fixation d'exigences en matière d'écoconception applicable aux produits liés à l'énergie.
- Les informations suivantes fournissent les caractéristiques liées à la conception écologique:

Raison sociale et adresse du fabricant:	ELECTRODOMÉSTICOS TAURUS, S.L. Avda. Barcelona s/n 25790 Oliana, Lleida, Spain
Référence du modèle:	TYGSDC2700500
Tension d'entrée:	100-240 V
Fréquence du CA d'entrée:	50/60 Hz
Tension de sortie:	27,0 Vdc
Courant de sortie:	0,5 A
Puissance de sortie:	13,5 W
Rendement moyen en mode actif:	85,94%
Rendement à faible charge (10 %):	75,86%
Consommation électrique hors charge:	0,060 W

- Pour déterminer la conformité aux critères de conception écologique et pour le calcul des paramètres d'étiquetage énergétique, la norme européenne EN 50563 est prise en référence.

**ASPIRADOR DE MÃO  
HVCA6222BW**

Caro cliente,

Muito obrigado por ter escolhido adquirir um produto da marca TAURUS.

Graças à sua tecnologia, design e funcionamento, e ao facto de exceder os mais rigorosos padrões de qualidade, é possível garantir uma utilização totalmente satisfatória e uma longa vida útil do produto.

**CONSELHOS DE SEGURANÇA E  
AVISOS**

Leia o manual do operador

- Leia atentamente estas instruções antes de ligar o aparelho e guardas para referência futura. O não cumprimento e observância destas instruções pode causar acidentes.
- Este aparelho pode ser utilizado por crianças com idade igual ou superior a 8 anos e por pessoas com capacidades físicas, sensoriais ou mentais reduzidas ou com falta de experiência e conhecimentos, desde que tenham recebido supervisão ou instruções sobre a utilização segura do aparelho e compreendam os riscos envolvidos. As crianças não devem brincar com o aparelho. A limpeza e a manutenção pelo utilizador não devem ser realizadas por crianças sem supervisão.



Este aparelho tem uma unidade de alimentação destacável (TYGSDC2700500).

- **AVISO:** Para recarregar a bateria, utilize apenas a unidade de alimentação destacável fornecida com este aparelho.
- Certifique-se de que o aparelho está desligado e que a ficha está retirada da tomada antes de limpar ou fazer a manutenção do aparelho.
- Este aparelho destina-se apenas a uso doméstico, não profissional ou industrial.



Apenas para uso interno.

- Este aparelho contém baterias que só podem ser substituídas por pessoas qualificadas.
- O tipo de bateria é ICR19/66 e o modelo é 3,7 V N18650-2200 mAh.
- Não utilize nenhum outro tipo de bateria, pois o uso de uma bateria diferente pode causar risco de explosão ou incêndio.
- Evite descarregar completamente a bateria. Se a bateria for deixada no dispositivo por muito tempo sem ser utilizada, existe o risco de vazamento. Se isso acontecer, evite qualquer contacto com o líquido, pois pode causar queimaduras químicas. Se ocorrer contacto accidental, lave com água. Se o líquido entrar em contacto com os olhos, procure ajuda médica.
- Os terminais de alimentação não devem ser colocados em curto-circuito.
- Evite sobrecarregar a bateria, pois isso pode causar superaquecimento e risco de explosão ou incêndio.
- Se o cabo de alimentação estiver danificado, deve ser substituído pelo fabricante, pelo seu agente de assistência ou por pessoas com qualificações semelhantes, a fim de evitar perigo.
- Este aparelho contém acessórios com peças rotativas. Roupas largas, joias ou cabelos compridos podem ficar presos nas peças móveis. Vista-se adequadamente. Não use roupas largas ou acessórios. Mantenha o cabelo, as roupas e as luvas longe das peças móveis.
- O cabo de alimentação da unidade de alimentação destacável não pode ser substituído. Se o cabo estiver danificado, a unidade de alimentação destacável deve ser descartada.

- Certifique-se de que a tensão indicada na etiqueta de classificação do carregador corresponde à tensão da rede elétrica antes de ligar o carregador.
- A ficha do carregador deve encaixar corretamente na tomada da rede elétrica. Não altere a ficha. Não utilize adaptadores de ficha.
- Não puxe o cabo de alimentação. Nunca utilize o cabo de alimentação para levantar, transportar ou desligar o aparelho.
- Não enrole o cabo de alimentação à volta do aparelho.
- Verifique o estado do cabo de alimentação. Se estiver danificado, aumentará o risco de choque elétrico.
- Não utilize o aparelho se o cabo de alimentação ou a ficha estiverem danificados.
- Não toque em nenhuma das peças móveis do aparelho enquanto estiver em funcionamento.

## UTILIZAÇÃO E CUIDADOS

- Não utilize o aparelho se as peças ou acessórios não estiverem corretamente encaixados.
- Não utilize o aparelho se o botão liga/desliga não funcionar.
- Não trabalhe em áreas onde existam objetos metálicos, tais como pregos e/ou parafusos.
- Nunca aspire objetos quentes ou pontiagudos (pontas de cigarro, cinzas, pregos, etc.).
- Não abra a(s) bateria(s) em nenhuma circunstância.
- Não utilize o aparelho com animais de estimação ou outros animais.
- Recarregue a(s) bateria(s) apenas com o carregador fornecido pelo fabricante. Um carregador adequado para um tipo de bateria pode causar risco de explosão ou incêndio quando utilizado com outra(s) bateria(s).
- Utilize o dispositivo apenas com a(s) bateria(s) para a(s) qual(is) foi especificamente concebido. A utilização de qualquer outra(s) bateria(s) pode causar risco de explosão ou incêndio.
- Não utilize o aparelho ligado à rede elétrica.
- Utilize o dispositivo apenas com os acessórios fornecidos.
- Lembre-se de que este produto pode aspirar em superfícies molhadas, mas não diretamente de líquidos.

## DESCRIÇÃO

- A Corpo
- B Botão ON/OFF
- C Botão de libertação do depósito de pó
- D Filtro (2 incluídos)
- E Depósito de pó
- F Base de carregamento
- G Carregador
- H Acessório lança longa
- I Mangueira
- J Acessório para líquidos
- K Escova para móveis
- L Lâmpada

Se o modelo do seu aparelho não tiver os acessórios descritos acima, eles também podem ser adquiridos separadamente junto ao Serviço de Assistência Técnica.

## CARREGAR A BATERIA

- Insira sempre o adaptador na tomada elétrica
- Ligue o carregador à tomada.
- Certifique-se de que o aspirador está desligado antes de o ligar à base de carregamento.
- A luz indicadora acenderá e continuará a piscar assim que o dispositivo estiver ligado à base de carregamento. Quando estiver totalmente carregado, a luz LED permanecerá acesa.
- Para garantir que esteja sempre pronto para uso, o dispositivo deve ser deixado na base de carregamento quando não estiver em uso.
- O carregador pode aquecer durante o carregamento, o que é normal.

## ANTES DE UTILIZAR

- Certifique-se de que toda a embalagem do produto foi removida.
- Leia atentamente a secção «Conselhos de segurança e avisos» antes da primeira utilização.
- Antes de utilizar este produto pela primeira vez, é importante carregar totalmente as baterias.

## UTILIZAÇÃO FUNÇÃO DE ASPIRAÇÃO

- Ligue o dispositivo premindo o botão liga/desliga.
- Quando estiver a utilizar o aparelho, a luz LED ficará azul. Quando a bateria estiver fraca, a luz LED ficará vermelha intermitente.

## INSERÇÃO DE ACESSÓRIOS NA PEGA DO APARELHO

- A pega do aparelho foi concebida de forma a permitir a inserção dos seguintes acessórios (utilize a combinação que melhor se adequa às suas necessidades):
  - Acessório de lança longa: especialmente concebido para chegar a fendas e cantos difíceis
  - Escova para móveis: especialmente adequada para limpar superfícies de móveis.
  - Mangueira: concebida para chegar a cantos difíceis em móveis ou superfícies molhadas.
  - Acessório para líquidos: concebido para superfícies molhadas.

## DEPOIS DE TERMINAR DE USAR O APARELHO

- Desligue o aparelho com o botão liga/desliga.
- Esvazie o depósito de pó.
- Limpe o aparelho.

## LIMPEZA

- Desligue o aparelho da tomada e deixe-o arrefecer antes de realizar qualquer tarefa de limpeza.
- Limpe o equipamento com um pano húmido com algumas gotas de detergente líquido e, em seguida, seque-o.
- Não utilize solventes, produtos com pH ácido ou básico, como lixívia, ou produtos abrasivos para limpar o aparelho.
- Nunca mergulhe o aparelho em água ou qualquer outro líquido, nem o coloque sob água corrente.

## ESVAZIAR O DEPÓSITO DE PÓ

- Esvazie o depósito de pó pressionando o botão de libertação do depósito de pó e retirando o conjunto de filtros.

## TROCA DOS FILTROS

- É aconselhável substituir o filtro pelo menos uma vez por ano ou a cada 100 horas de utilização do aparelho. Está incluído um filtro adicional.

## PARA REMOVER OS FILTROS

- Pressione o botão de libertação do depósito de pó e desacople-o do corpo.
- Gire o filtro no sentido anti-horário e retire-o.
- Verifique o estado do filtro e limpe-o ou substitua-o, se necessário.
- Para voltar a montar o filtro, siga as instruções acima, na ordem inversa.
- **IMPORTANTE:** Certifique-se de que as peças estejam secas antes de reinstalá-las.

## COMO REMOVER A BATERIA DO INTERIOR DO DISPOSITIVO

- Este aparelho contém uma bateria que só pode ser substituída por pessoas qualificadas.
- Caso seja necessário substituir a bateria, leve o aparelho a um serviço de assistência técnica autorizado. Não tente desmontar ou reparar sem assistência, pois isso pode ser perigoso.

## SUPRIMENTOS

- Os consumíveis podem ser adquiridos junto de distribuidores e estabelecimentos autorizados (tais como filtros, etc...) para o modelo do seu aparelho.
- Utilize sempre consumíveis originais, concebidos especificamente para o modelo do seu aparelho.
- Estes consumíveis estão disponíveis em lojas especializadas.

## SERVIÇO

- Qualquer utilização incorrecta ou inobservância das instruções de utilização anula a garantia e a responsabilidade do fabricante.

## ANOMALIAS E REPARAÇÃO

- Em caso de problemas, leve o aparelho a um serviço de assistência técnica autorizado. Não tente desmontar ou reparar o aparelho sem assistência, pois pode ser perigoso.

## PARA VERSÕES DE PRODUTOS DA UE E/OU NO CASO DE SER SOLICITADO NO SEU PAÍS: ECOLOGIA E RECICLABILIDADE DO PRODUTO

- Os materiais que compõem a embalagem deste aparelho estão incluídos num sistema de recolha, classificação e reciclagem. Se desejar desfazer-se deles, utilize os contentores públicos adequados a cada tipo de material.
- O produto não contém concentrações de substâncias que possam ser consideradas nocivas para o ambiente.



electrónicos (REEE).



Este símbolo significa que o produto pode conter uma ou mais pilhas; o utilizador deve retirá-las antes de eliminar o produto. Lembre-se que as pilhas devem ser eliminadas em contentores devidamente autorizados. Não as deite fora no fogo.

- Este aparelho está em conformidade com a Diretiva 2014/35/UE relativa a baixa tensão, a Diretiva 2014/30/

UE relativa à compatibilidade electromagnética, a Diretiva 2011/65/UE relativa à restrição do uso de determinadas substâncias perigosas em equipamentos eléctricos e electrónicos e a Diretiva 2009/125/CE relativa aos requisitos de conceção ecológica dos produtos relacionados com o consumo de energia.

- As informações seguintes apresentam pormenorizadamente as características relacionadas com a conceção ecológica:

Nome e endereço do fabricante:	ELECTRODOMÉSTICOS TAURUS, S.L. Avda. Barcelona s/n 25790 Oliana, Lleida, Spain
Identificador do modelo:	TYGSDC2700500
Tensão de entrada	100-240 V
Frequência CA de entrada	50/60 Hz
Tensão de saída	27,0 Vcc
Corrente de saída	0,5 A
Potência de saída	13,5 W
Eficiência média ativa	85,94
Eficiência em baixa carga (10 %)	75,86%
Consumo de energia sem carga	0,060 W

- Para determinar a conformidade com os requisitos de ecodesign e para o cálculo dos parâmetros de rotulagem energética do aparelho, é utilizada como referência a norma europeia EN 50563.

## ASPIRAPOLVERE PORTATILE HVCA6222BW

Gentile cliente,

grazie per aver scelto un prodotto a marchio TAURUS.

Grazie alla sua tecnologia, al suo design e al suo funzionamento, oltre al fatto che supera i più severi standard di qualità, è possibile garantire un utilizzo pienamente soddisfacente e una lunga durata del prodotto.

## CONSIGLI DI SICUREZZA E AVVERTENZE



Leggere il manuale d'uso

- Leggere attentamente queste istruzioni prima di accendere l'apparecchio e conservarle per riferimento futuro. La mancata osservanza e il mancato rispetto di queste istruzioni potrebbero causare incidenti.
- Questo apparecchio può essere utilizzato da bambini di età superiore agli 8 anni e da persone con ridotte capacità fisiche, sensoriali o mentali o con mancanza di esperienza e conoscenza, purché siano state fornite loro istruzioni o supervisione relative all'uso sicuro dell'apparecchio e comprendano i pericoli che esso comporta. I bambini non devono giocare con l'apparecchio. La pulizia e la manutenzione da parte dell'utente non devono essere effettuate da bambini senza supervisione.



Questo apparecchio è dotato di un'unità di alimentazione rimovibile (TYGSDC2700500).

- **AVVERTENZA:** per ricaricare la batteria, utilizzare esclusivamente l'unità di alimentazione rimovibile fornita con questo apparecchio.
- Assicurarsi che l'apparecchio sia spento e che la spina sia rimossa dalla presa di corrente prima di pulirlo o effettuare la manutenzione.
- Questo apparecchio è destinato esclusivamente all'uso domestico, non professionale o industriale.



Solo per uso interno.

- Questo apparecchio contiene batterie che possono essere sostituite solo da personale qualificato.
- Il tipo di batteria è ICR19/66 e il modello è 3,7 V N18650-2200 mAh.
- Non utilizzare batterie di altro tipo, poiché l'uso di batterie diverse può causare il rischio di esplosione o incendio.
- Evitare di scaricare completamente la batteria. Se la batteria viene lasciata nel dispositivo per troppo tempo quando non viene utilizzata, c'è il rischio di perdite. In tal caso, evitare qualsiasi contatto con il liquido in quanto può causare ustioni chimiche; se il contatto avviene accidentalmente, sciacquare con acqua; se il liquido entra in contatto con gli occhi, consultare un medico.
- I terminali di alimentazione non devono essere cortocircuitati.
- Evitare di sovraccaricare la batteria, poiché potrebbe surriscaldarsi e causare il rischio di esplosione o incendio.
- Se il cavo di alimentazione è danneggiato, deve essere sostituito dal produttore, dal suo agente di assistenza o da personale qualificato per evitare pericoli.
- Questo apparecchio contiene accessori con parti rotanti. Indumenti larghi, gioielli o capelli lunghi possono rimanere impigliati nelle parti in movimento. Indossare abiti adeguati. Non indossare indumenti larghi o accessori. Tenere i capelli, gli indumenti e i guanti lontani dalle parti in movimento.
- Il cavo di alimentazione dell'unità di alimentazione rimovibile non può essere sostituito. Se il cavo è danneggiato, l'unità di alimentazione rimovibile deve essere smaltita.
- Prima di collegare il caricabatterie, assicurarsi che la tensione indicata sull'etichetta del caricabatterie corrisponda alla tensione di rete.

- La spina del caricabatterie deve inserirsi correttamente nella presa di corrente. Non modificare la spina. Non utilizzare adattatori.
- Non tirare il cavo di alimentazione. Non utilizzare mai il cavo di alimentazione per sollevare, trasportare o scollegare l'apparecchio.
- Non avvolgere il cavo di alimentazione attorno all'apparecchio.
- Controllare lo stato del cavo di alimentazione. Se è danneggiato, aumenta il rischio di scossa elettrica.
- Non utilizzare l'apparecchio se il cavo di alimentazione o la spina sono danneggiati.
- Non toccare nessuna delle parti mobili dell'apparecchio mentre è in funzione.

## USO E MANUTENZIONE

- Non utilizzare l'apparecchio se le parti o gli accessori non sono montati correttamente.
- Non utilizzare l'apparecchio se il pulsante di accensione/ spegnimento non funziona.
- Non lavorare su aree in cui sono presenti oggetti metallici, come chiodi e/o viti.
- Non aspirare mai oggetti caldi o appuntiti (mozziconi di sigaretta, cenere, chiodi, ecc.).
- Non aprire la batteria/le batterie in nessuna circostanza.
- Non utilizzare l'apparecchio in presenza di animali domestici o altri animali.
- Ricaricare la batteria/le batterie solo con il caricabatterie fornito dal produttore. Un caricabatterie adatto a un tipo di batteria può causare il rischio di esplosione o incendio se utilizzato con altre batterie.
- Utilizzare il dispositivo solo con le batterie per cui è stato specificatamente progettato. L'uso di altre batterie può causare il rischio di esplosione o incendio.
- Non utilizzare l'apparecchio collegato alla rete elettrica.
- Utilizzare il dispositivo solo con gli accessori in dotazione.
- Ricordare che questo prodotto può aspirare su superfici bagnate, ma non direttamente dai liquidi.

## DESCRIZIONE

- A Corpo
- B Pulsante ON/OFF
- C Pulsante di sgancio del serbatoio della polvere
- D Filtro (2 inclusi)
- E Serbatoio della polvere
- F Base di ricarica
- G Caricabatterie
- H Accessorio lancia lunga
- I Tubo
- J Accessorio per liquidi
- K Spazzola per mobili
- L Lampada

Se il modello del tuo elettrodomestico non dispone degli accessori sopra descritti, è possibile acquistarli separatamente dal Servizio di Assistenza Tecnica.

## RICARICA DELLA BATTERIA

- Inserire sempre l'adattatore nella presa di corrente
- Collegare il caricabatterie alla presa di corrente.
- Assicurarsi che l'aspirapolvere sia spento prima di collegarlo alla base di ricarica.
- La spia luminosa si accenderà e continuerà a lampeggiare una volta che il dispositivo sarà collegato alla base di ricarica. A ricarica completa, la spia LED rimarrà accesa.
- Per garantire che sia sempre pronto all'uso, il dispositivo deve essere lasciato sulla base di ricarica quando non viene utilizzato.
- Il caricabatterie potrebbe riscaldarsi durante la ricarica, ma è normale.

## PRIMA DELL'USO

- Assicurarsi che tutte le confezioni del prodotto siano state rimosse.
- Leggere attentamente la sezione "Consigli di sicurezza e avvertenze" prima del primo utilizzo.
- Prima di utilizzare questo prodotto per la prima volta, è importante caricare completamente le batterie.

## UTILIZZO

### FUNZIONE ASPIRAZIONE

- Avviare il dispositivo premendo il pulsante di accensione/ spegnimento.
- Quando si utilizza l'apparecchio, la spia LED sarà di colore blu. Quando la batteria è scarica, la spia LED continuerà a lampeggiare di colore rosso.

## INSERIMENTO DEGLI ACCESSORI NELL'IMPUGNATURA DELL'APPARECCHIO

- L'impugnatura dell'apparecchio è progettata in modo tale da consentire l'inserimento dei seguenti accessori (utilizzare la combinazione più adatta alle proprie esigenze):
  - Accessorio a lancia lunga: appositamente progettato per raggiungere fessure e angoli difficili
  - Spazzola per mobili: particolarmente adatta per la pulizia delle superfici dei mobili.
  - Tubo flessibile: progettato per raggiungere gli angoli difficili dei mobili o le superfici bagnate.
  - Accessorio per liquidi: progettato per superfici bagnate.

## UNA VOLTA TERMINATO L'UTILIZZO DELL'APPARECCHIO

- Spegner l'apparecchio utilizzando il pulsante di accensione/spengimento.
- Svuotare il serbatoio della polvere.
- Pulire l'apparecchio.

## PULIZIA

- Scollegare l'apparecchio dalla rete elettrica e lasciarlo raffreddare prima di procedere alla pulizia.
- Pulire l'apparecchio con un panno umido con alcune gocce di detersivo per piatti, quindi asciugarlo.
- Non utilizzare solventi, prodotti con pH acido o basico come la candeggina, né prodotti abrasivi per pulire l'apparecchio.
- Non immergere mai l'apparecchio in acqua o in altri liquidi né metterlo sotto l'acqua corrente.

## SVUOTAMENTO DEL SERBATOIO DELLA POLVERE

- Svuotare il contenitore della polvere premendo il pulsante di sgancio e rimuovendo il set di filtri.

## SOSTITUZIONE DEI FILTRI

- Si consiglia di sostituire il filtro almeno una volta all'anno o ogni 100 ore di utilizzo dell'apparecchio. È incluso un filtro aggiuntivo.

## PER RIMUOVERE I FILTRI

- Premere il pulsante di sgancio del serbatoio della polvere e staccarlo dal corpo.
- Ruotare il filtro in senso antiorario ed estrarlo.
- Controllare lo stato del filtro e pulirlo o sostituirlo se necessario.
- Per rimontare il filtro, procedere seguendo le istruzioni sopra riportate in ordine inverso.
- **IMPORTANTE:** assicurarsi che le parti siano asciutte prima di reinstallarle.

## COME RIMUOVERE LA BATTERIA DALL'INTERNO DEL DISPOSITIVO

- Questo apparecchio contiene una batteria che può essere sostituita solo da personale qualificato.
- Se è necessario sostituire la batteria, portare l'apparecchio presso un servizio di assistenza tecnica autorizzato. Non tentare di smontare o riparare l'apparecchio senza assistenza, poiché potrebbe essere pericoloso.

## FORNITURE

- I materiali di consumo possono essere acquistati presso i distributori e i rivenditori autorizzati (ad esempio filtri, ecc...) per il modello del tuo apparecchio.
- Utilizzare sempre materiali di consumo originali, progettati specificamente per il modello dell'apparecchio.
- Questi ricambi sono disponibili nei negozi specializzati.

## SERVIZIO

- Qualsiasi uso improprio o mancata osservanza delle istruzioni per l'uso rende nulla la garanzia e la responsabilità del produttore.

## ANOMALIE E RIPARAZIONE

- In caso di problemi, si rivolga a un servizio di assistenza tecnica autorizzato. Non cerchi di smontare o riparare l'apparecchio senza assistenza, perché potrebbe essere pericoloso.

## PER LE VERSIONI DEL PRODOTTO EU E/O NEL CASO IN CUI SIA RICHIESTO NEL SUO PAESE: ECOLOGIA E RICICLABILITÀ DEL PRODOTTO

- I materiali di cui è composto l'imballaggio di questo apparecchio sono inclusi in un sistema di raccolta, classificazione e riciclaggio. Se desidera smaltirli, utilizzi i contenitori pubblici appropriati per ogni tipo di materiale.
- Il prodotto non contiene concentrazioni di sostanze che potrebbero essere considerate dannose per l'ambiente.



Questo simbolo indica che, nel caso in cui desideri smaltire il prodotto una volta terminato il suo ciclo di vita, deve portarlo presso un agente autorizzato per la raccolta differenziata dei rifiuti di apparecchiature elettriche ed elettroniche (RAEE).



Questo simbolo significa che il prodotto può contenere una o più batterie; l'utente deve rimuoverle prima di smaltire il prodotto. Si ricordi che le batterie devono essere smaltite in contenitori debitamente autorizzati. Non smaltirle nel fuoco.

- Questo apparecchio è conforme alla Direttiva 2014/35/UE sulla Bassa Tensione, alla Direttiva 2014/30/UE sulla

Compatibilità Elettromagnetica, alla Direttiva 2011/65/UE sulla restrizione dell'uso di determinate sostanze pericolose nelle apparecchiature elettriche ed elettroniche e alla Direttiva 2009/125/CE sui requisiti di ecodesign per i prodotti connessi all'energia.

- Le seguenti informazioni illustrano le caratteristiche relative all'ecodesign:

Nome e indirizzo del produttore:	ELECTRODOMÉSTICOS TAURUS, S.L. Avda. Barcelona s/n 25790 Oliana, Lleida, Spain
Identificativo del modello:	TYGSDC2700500
Tensione di ingresso	100-240 V
Frequenza CA in ingresso	50/60 Hz
Tensione di uscita	27,0 Vcc
Corrente di uscita	0,5 A
Potenza di uscita	13,5 W
Efficienza media attiva	85,94
Efficienza a basso carico (10 %)	75,86%
Consumo energetico a vuoto	0,060 W

- Per stabilire la conformità ai requisiti di progettazione ecocompatibile e per il calcolo dei parametri di etichettatura energetica dell'apparecchio, viene utilizzata come riferimento la norma europea EN 50563.

## ASPIRADOR DE MÀ HVCA6222BW

Benvolgut client,

Moltes gràcies per haver triat un producte de la marca TAURUS.

Gràcies a la seva tecnologia, disseny i funcionament i al fet que supera els estàndards de qualitat més estrictes, es pot garantir un ús totalment satisfactori i una llarga vida útil del producte.

## CONSELLS I ADVERTÈNCIES DE SEGURETAT



Llegiu el manual  
d'instruccions

- Llegiu aquestes instruccions amb atenció abans d'encendre l'aparell i conserveu-les per a futures consultes. La manca de seguiment i observació d'aquestes instruccions podria provocar un accident.
- Aquest aparell pot ser utilitzat per nens a partir de 8 anys i per persones amb capacitats físiques, sensorials o mentals reduïdes o amb manca d'experiència i coneixements, sempre que hagin rebut supervisió o instruccions sobre com utilitzar l'aparell de manera segura i en entenguin els perills implicats. Els nens no han de jugar amb l'aparell. La neteja i el manteniment per part de l'usuari no han de ser fets per nens sense supervisió.

Aquest aparell té una unitat  
 d'alimentació extraïble  
(TYGSDC2700500).

- **ADVERTÈNCIA:** Per carregar la bateria, utilitzeu només la unitat

d'alimentació extraïble que s'inclou amb aquest aparell.

- Assegureu-vos que l'aparell estigui apagat i que la presa estigui desendollada abans de netejar-lo o mantenir-lo.
- Aquest aparell és només per a ús domèstic, no per a ús professional o industrial.



Ús exclusiu en interiors.

- Aquest aparell conté piles que només poden ser substituïdes per personal qualificat.
- El tipus de la bateria és ICR19/66 i el model és 3.7V N18650-2200mAh.
- No utilitzeu cap altre tipus de bateria, ja que fer-ho pot causar risc d'explosió o incendi.
- Eviteu que la bateria es descarregui completament. Si la bateria es deixa a l'aparell massa temps quan no s'utilitza, hi ha risc de fuites. Si això passa, eviteu tot contacte amb el líquid, ja que pot causar cremades químiques. Si hi ha contacte accidental, esbandiu amb aigua i, si el líquid entra en contacte amb els ulls, busqueu ajuda mèdica addicionalment.
- Els terminals d'alimentació no s'han de curtcircuitar.
- Eviteu sobrecarregar la bateria, ja que podria provocar un sobreescalfament i un risc d'explosió o incendi.
- Si el cable d'alimentació està danyat, s'ha de substituir pel fabricant, el seu agent de servei o per personal similarment qualificat per evitar un perill.
- Aquest aparell conté accessoris amb peces giratòries. La roba ampla, les joies o els cabells llargs es poden enganxar a les peces en moviment. Vestiu-vos adequadament. No porteu roba o accessoris amples o que pengin lliurement. Mantingueu els cabells, la roba i els guants allunyats de les peces en moviment.
- El cable d'alimentació de la unitat d'alimentació extraïble no es pot substituir. Si el cable està danyat, la unitat d'alimentació extraïble s'ha de desfer.
- Assegureu-vos que la tensió indicada a l'etiqueta de característiques del carregador coincideixi amb la tensió de la xarxa abans d'endollar el carregador.
- El connector del carregador ha d'encaixar correctament a la presa de corrent. No modifiqueu el connector. No utilitzeu adaptadors de connector.

- No estireu el cable d'alimentació. No utilitzeu mai el cable d'alimentació per aixecar, transportar o desenroscar l'aparell.
- No enrotlleu el cable d'alimentació al voltant de l'aparell.
- Comproveu l'estat del cable d'alimentació. Si està danyat, augmentarà el risc d'electrocució.
- No utilitzeu l'aparell si el cable d'alimentació o la presa estan danyats.
- No toqueu cap de les parts mòbils de l'aparell mentre estigui funcionant.

## ÚS I MANTENIMENT

- No utilitzeu l'aparell si les peces o els accessoris no estan correctament col·locats.
- No utilitzeu l'aparell si el botó d'encesa/apagada no funciona.
- No treballi en zones on hi hagi objectes metàl·lics, com ara claus i/o cargols.
- No aspireu mai objectes calents o punxeguts (purs de cigarreta, cendres, claus, etc.).
- No obriu la/les bateria/s sota cap circumstància.
- No utilitzeu l'aparell amb mascotes o animals.
- Recarregueu la/les bateria/s només amb el carregador subministrat pel fabricant. Un carregador que sigui adequat per a un tipus de bateria pot causar un risc d'explosió o d'incendi quan s'utilitza amb altres bateries.
- Utilitzeu el dispositiu només amb la bateria/les bateries per a les quals ha estat específicament dissenyat. L'ús de qualsevol altra bateria/bateries pot causar un risc d'explosió o d'incendi.
- No utilitzeu l'aparell connectat a la xarxa elèctrica.
- Utilitzeu l'aparell només amb els accessoris subministrats.
- Recordeu que aquest producte pot aspirar en superfícies humides, però no pot recollir líquids directament.

## DESCRIPCIÓ

- A Cos
- B Botó d'encesa/apagada
- C Botó d'alliberament del dipòsit de pols
- D Filtre (2 inclosos)
- E Depòsit de pols
- F Base de càrrega
- G Cargador
- H Accessori de llança llarga
- I Màneg
- J Accessori per a líquids
- K Escombra per a mobles
- L Llum

Si el model del vostre aparell no inclou els accessoris esmentats anteriorment, també es poden comprar per separat al Servei d'Assistència Tècnica.

## CÀRREGA DE LA BATERIA

- Inserir sempre l'adaptador a la presa de corrent
- Endol·leu el carregador a la presa de corrent.
- Assegureu-vos que l'aspirador estigui apagat abans de connectar-lo a la base de càrrega.
- L'indicador s'encendrà i parpellejarà un cop l'aparell estigui connectat a la base de càrrega. Quan estigui completament carregat, el llum LED romandrà encès.
- Per garantir que sempre estigui a punt per al seu ús, cal deixar l'aparell a la base de càrrega quan no s'utilitzi.
- El carregador pot arribar a escalfar-se durant la càrrega; això és normal.

## ABANS D'UTILITZAR

- Assegureu-vos que s'ha retirat tot l'embalatge del producte.
- Llegiu atentament la secció «Consells i advertiments de seguretat» abans del primer ús.
- Abans d'utilitzar aquest producte per primera vegada, és important carregar completament les bateries.

## ÚS

### FUNCIÓ D'ASPIRACIÓ

- Enceneu l'aparell prement el botó d'encesa/apagada.
- Quan s'utilitza l'aparell, el llum LED serà de color blau. Un cop la bateria estigui baixa, el llum LED continuarà parpellejant en vermell.

## INSERCIÓ DELS ACCESSORIS A LA EMPUNYADURA DE L'APARELL

- La part de subjecció de l'aparell està dissenyada de manera que permet la inserció dels accessoris següents (utilitzeu la combinació que millor s'ajusti a les vostres necessitats):
  - Accesoris de llança llarga: especialment dissenyat per accedir a esclotxes i racons difícils
  - Raspall per a mobles: especialment adequat per a la neteja de superfícies de mobles.
  - Mànec: dissenyat per accedir a racons difícils en mobles o superfícies humides.
  - Accessori per a líquids: dissenyat per a superfícies humides.

## UN COP HÀGIU ACABAT D'UTILITZAR L'APARELL

- Apagueu l'aparell amb el botó d'encesa/apagada.
- Buideu el dipòsit de pols.
- Netegeu l'aparell.

## NETEJA

- Desconnecteu l'aparell de la xarxa elèctrica i deixeu-lo refredar abans de fer qualsevol tasca de neteja.
- Netegeu l'equipament amb un drap humit amb unes gotes de líquid de rentavaixelles i, a continuació, eixugueu-lo.
- No utilitzeu dissolvents, productes amb pH àcid o bàsic com el lleixiu, ni productes abrasius per netejar l'aparell.
- No submergiu mai l'aparell en aigua ni en cap altre líquid, ni el poseu sota l'aigua corrent.

## BUIDAR EL DIPÒSIT DE POLS

- Buideu el dipòsit de pols prement el botó d'alliberament del dipòsit de pols i retirant el conjunt de filtres.

## CANVI DELS FILTRES

- Es recomana canviar el filtre almenys un cop l'any o cada 100 hores d'ús de l'aparell. S'inclou un filtre addicional.

## PER TREURE ELS FILTRES

- Premeu el botó de desenganxament del dipòsit de pols i desacobla'l del cos.
- Gireu el filtre en sentit antihorari i traieu-lo.
- Comproveu l'estat del filtre i netegeu-lo o substituiu-lo si cal.
- Per tornar a muntar el filtre, seguïu les instruccions anteriors a l'inrevés.
- **IMPORTANT:** Assegureu-vos que les peces estiguin seques abans de tornar-les a instal·lar.

## COM TREURE LA BATERIA DE L'INTERIOR DEL DISPOSITIU

- Aquest aparell conté una bateria que només pot ser substituïda per personal qualificat.
- En cas que calgui substituir la bateria, porteu l'aparell a un servei tècnic d'assistència autoritzat. No intenteu desmuntar-lo ni reparar-lo sense assistència, ja que pot ser perillós.

## SUBMINISTRAMENTS

- Els accessoris es poden adquirir a distribuïdors i establiments autoritzats (com ara filtres, etc.) per al model del seu aparell.
- Utilitzeu sempre els accessoris originals, dissenyats específicament per al vostre model d'aparell.
- Aquests accessoris estan disponibles en botigues especialitzades.

## SERVEI

- Tota utilització inadequada, o en desacord amb les instruccions d'ús, pot comportar perill, anul·lant la garantia i la responsabilitat del fabricant.

## ANOMALIES I REPARACIÓ

- En cas d'avaria portar l'aparell a un servei d'assistència tècnica autoritzat. No intenteu desmuntar-lo o reparar-lo ja que pot existir perill.

## PER A LES VERSIONS EU DEL PRODUCTE I/O EN EL CAS QUE AL SEU PAÍS APLIQUI:

### ECOLOGIA I RECICLABILITAT DEL PRODUCTE

- Els materials que constitueixen l'envàs d'aquest aparell estan integrats en un sistema de recollida, classificació i reciclatge. Si voleu desfer-vos-en, podeu utilitzar els contenidors públics apropiats per a cada tipus de material.
- El producte està exempt de concentracions de substàncies que es puguin considerar perjudicials per al medi ambient.



Elèctrics i Electrònics (RAEE).



Aquest símbol vol dir que el producte pot disposar de piles o bateries al seu interior, les quals han de ser retirades prèviament abans de desfer-se del producte. Recordeu que les piles/bateries s'han de depositar en contenidors especials autoritzats. I que mai no s'han de llençar al foc.

- Aquest aparell compleix amb la Directiva 2014/35/EU de Baixa Tensió, amb la Directiva 2014/30/EU de Compatibilitat Electromagnètica, amb la Directiva 2011/65/EU sobre restriccions a la utilització de determinades substàncies perilloses a aparells elèctrics i electrònics i amb la Directiva 2009/125/EC sobre els requisits de disseny ecològic aplicable als productes relacionats amb la energia.
- La informació següent detalla les característiques relacionades amb el disseny ecològic:

Nom i adreça del fabricant:	ELECTRODOMÉSTICOS TAURUS, S.L. Avda. Barcelona s/n 25790 Oliana, Lleida, Spain
Identificador del model:	TYGSDC2700500
Tensió d'entrada	100-240 V
Freqüència de corrent altern d'entrada	50/60 Hz
Tensió de sortida	27,0 Vcc
Corrent de sortida	0,5 A
Potència de sortida	13,5 W
Eficiència activa mitjana	85,94%
Eficiència a baixa càrrega (10 %)	75,86%
Consum de potència en buit	0,060 W

- Per establir el compliment dels requisits d'ecodisseny i per al càlcul dels paràmetres de l'etiqueta energètica de l'aparell, s'utilitza com a referència la norma europea EN 50563.

## HANDSTAUBSAUGER HVCA6222BW

Sehr geehrter Kunde,

vielen Dank, dass Sie sich für ein Produkt der Marke TAURUS entschieden haben.

Dank seiner Technologie, seines Designs und seiner Funktionsweise sowie der Tatsache, dass es die strengsten Qualitätsstandards übertrifft, kann eine vollkommene Zufriedenheit bei der Nutzung und eine lange Lebensdauer des Produkts gewährleistet werden.

## SICHERHEITSHINWEISE UND WARNHINWEISE



Lesen Sie die  
Bedienungsanleitung

- Lesen Sie diese Anweisungen sorgfältig durch, bevor Sie das Gerät einschalten, und bewahren Sie sie zum späteren Nachschlagen auf. Die Nichtbeachtung dieser Anweisungen kann zu Unfällen führen.
- Dieses Gerät kann von Kindern ab 8 Jahren und Personen mit eingeschränkter körperlicher, sensorischer oder geistiger Fähigkeiten oder mangelnder Erfahrung und Kenntnis verwendet werden, wenn sie beaufsichtigt werden oder eine Einweisung in die sichere Verwendung des Geräts erhalten haben und die damit verbundenen Gefahren verstehen. Kinder dürfen nicht mit dem Gerät spielen. Die Reinigung und Wartung durch den Benutzer darf nicht ohne Aufsicht von Kindern durchgeführt werden.



Dieses Gerät verfügt über ein abnehmbares Netzteil (TYGSDC2700500).

- **WARNUNG:** Verwenden Sie zum Aufladen des Akkus nur das mit diesem Gerät mitgelieferte abnehmbare Netzteil.
- Stellen Sie sicher, dass das Gerät ausgeschaltet und der Stecker aus der Steckdose gezogen ist, bevor Sie das Gerät reinigen oder warten.
- Dieses Gerät ist nur für den Hausgebrauch bestimmt, nicht für den professionellen oder industriellen Gebrauch.



Nur für den Gebrauch in  
Innenräumen.

- Dieses Gerät enthält Akkus, die nur von Fachpersonal ausgetauscht werden dürfen.
- Der Batterietyp ist ICR19/66 und das Modell ist 3,7 V N18650-2200 mAh.
- Verwenden Sie keine anderen Batterietypen, da dies zu Explosions- oder Brandgefahr führen kann.
- Vermeiden Sie eine vollständige Entladung der Batterie. Wenn die Batterie bei Nichtgebrauch zu lange im Gerät verbleibt, besteht die Gefahr des Auslaufens. Vermeiden Sie in diesem Fall jeglichen Kontakt mit der Flüssigkeit, da dies zu Verätzungen führen kann. Bei versehentlichem Kontakt spülen Sie die Stelle mit Wasser ab. Bei Kontakt mit den Augen suchen Sie zusätzlich einen Arzt auf.
- Die Versorgungsanschlüsse dürfen nicht kurzgeschlossen werden.
- Vermeiden Sie eine Überladung des Akkus, da dies zu Überhitzung und damit zu Explosions- oder Brandgefahr führen kann.
- Wenn das Netzkabel beschädigt ist, muss es vom Hersteller, seinem Kundendienst oder einer ähnlich qualifizierten Person ersetzt werden, um Gefahren zu vermeiden.
- Dieses Gerät enthält Zubehörteile mit rotierenden Teilen. Lose Kleidung, Schmuck oder lange Haare können sich in beweglichen Teilen verfangen. Tragen Sie geeignete Kleidung. Tragen Sie keine weite oder lose hängende Kleidung oder Accessoires. Halten Sie Ihre Haare, Kleidung und Handschuhe von beweglichen Teilen fern.
- Das Netzkabel der abnehmbaren Versorgungseinheit kann nicht ersetzt werden. Wenn das Kabel beschädigt ist, sollte die abnehmbare Versorgungseinheit entsorgt werden.

- Vergewissern Sie sich vor dem Anschließen des Ladegeräts, dass die auf dem Typenschild des Ladegeräts angegebene Spannung mit der Netzspannung übereinstimmt.
- Der Stecker des Ladegeräts muss korrekt in die Netzsteckdose passen. Verändern Sie den Stecker nicht. Verwenden Sie keine Steckeradapter.
- Ziehen Sie nicht am Netzkabel. Verwenden Sie das Netzkabel niemals zum Anheben, Tragen oder Herausziehen des Geräts aus der Steckdose.
- Wickeln Sie das Netzkabel nicht um das Gerät.
- Überprüfen Sie den Zustand des Netzkabels. Wenn es beschädigt ist, erhöht sich die Gefahr eines Stromschlags.
- Verwenden Sie das Gerät nicht, wenn das Netzkabel oder der Stecker beschädigt ist.
- Berühren Sie keine beweglichen Teile des Geräts, während es in Betrieb ist.

## VERWENDUNG UND PFLEGE

- Verwenden Sie das Gerät nicht, wenn Teile oder Zubehöriteile nicht ordnungsgemäß angebracht sind.
- Verwenden Sie das Gerät nicht, wenn der Ein-/Aus-Schalter nicht funktioniert.
- Arbeiten Sie nicht an Stellen, an denen sich Metallgegenstände wie Nägel und/oder Schrauben befinden.
- Saugen Sie niemals heiße oder scharfe Gegenstände (Zigarettenkippen, Asche, Nägel usw.) auf.
- Öffnen Sie unter keinen Umständen die Batterie(n).
- Verwenden Sie das Gerät nicht in der Nähe von Haustieren oder anderen Tieren.
- Laden Sie den/die Akku(s) nur mit dem vom Hersteller mitgelieferten Ladegerät auf. Ein Ladegerät, das für einen bestimmten Akkutyp geeignet ist, kann bei Verwendung mit anderen Akkus zu Explosions- oder Brandgefahr führen.
- Verwenden Sie das Gerät nur mit den Akkus, für die es speziell entwickelt wurde. Die Verwendung anderer Akkus kann zu Explosions- oder Brandgefahr führen.
- Verwenden Sie das Gerät nicht, wenn es an das Stromnetz angeschlossen ist.
- Verwenden Sie das Gerät nur mit dem mitgelieferten Zubehör.
- Beachten Sie, dass dieses Produkt auf nassen Oberflächen saugen kann, jedoch nicht direkt aus Flüssigkeiten.

## BESCHREIBUNG

- A Gehäuse
- B Ein-/Aus-Taste
- C Entriegelungsknopf für Staubbehälter
- D Filter (2 Stück im Lieferumfang enthalten)
- E Staubbehälter
- F Ladestation
- G Ladegerät
- H Langlanzenzubehör
- I Schlauch
- J Flüssigkeitszubehör
- K Möbelbürste
- L Lamp

Wenn das Modell Ihres Geräts nicht über das oben beschriebene Zubehör verfügt, kann dieses auch separat beim Kundendienst erworben werden.

## AUFLADEN DES AKKUS

- Stecken Sie den Adapter immer in die Steckdose.
- Schließen Sie das Ladegerät an das Stromnetz an.
- Vergewissern Sie sich, dass der Staubsauger ausgeschaltet ist, bevor Sie ihn an die Ladestation anschließen.
- Die Kontrollleuchte leuchtet auf und blinkt, sobald das Gerät an die Ladestation angeschlossen ist. Wenn der Akku vollständig geladen ist, leuchtet die LED-Anzeige dauerhaft.
- Um sicherzustellen, dass das Gerät jederzeit einsatzbereit ist, sollte es bei Nichtgebrauch auf der Ladestation verbleiben.
- Das Ladegerät kann während des Ladevorgangs warm werden, dies ist normal.

## VOR DER VERWENDUNG

- Stellen Sie sicher, dass die gesamte Produktverpackung entfernt wurde.
- Bitte lesen Sie vor dem ersten Gebrauch sorgfältig den Abschnitt „Sicherheitshinweise und Warnungen“.
- Bevor Sie dieses Produkt zum ersten Mal verwenden, ist es wichtig, die Akkus vollständig aufzuladen.

## VERWENDUNG STAUBSAUGERFUNKTION

- Starten Sie das Gerät durch Drücken der Ein-/Aus-Taste.
- Bei Verwendung des Geräts leuchtet die LED-Anzeige blau. Sobald der Akku schwach ist, blinkt die LED-Anzeige rot.

## EINSETZEN VON ZUBEHÖR IN DEN GRIFF DES GERÄTS

- Der Griff des Geräts ist so konzipiert, dass das folgende Zubehör eingesetzt werden kann (verwenden Sie die Kombination, die Ihren Anforderungen am besten entspricht):
  - Langes Lanzenzubehör: speziell für Spalten und schwer zugängliche Ecken entwickelt
  - Möbelbürste: besonders geeignet für die Reinigung von Möbeloberflächen.
  - Schlauch: für schwer zugängliche Ecken von Möbeln oder nasse Oberflächen.
  - Flüssigkeitszubehör: für nasse Oberflächen.

## WENN SIE DAS GERÄT NICHT MEHR VERWENDEN

- Schalten Sie das Gerät mit der Ein-/Aus-Taste aus.
- Leeren Sie den Staubbehälter.
- Reinigen Sie das Gerät.

## REINIGUNG

- Trennen Sie das Gerät vom Stromnetz und lassen Sie es abkühlen, bevor Sie mit der Reinigung beginnen.
- Reinigen Sie das Gerät mit einem feuchten Tuch und einigen Tropfen Spülmittel und trocknen Sie es anschließend ab.
- Verwenden Sie zur Reinigung des Geräts keine Lösungsmittel oder Produkte mit einem sauren oder basischen pH-Wert wie Bleichmittel oder Scheuermittel.
- Tauchen Sie das Gerät niemals in Wasser oder andere Flüssigkeiten und halten Sie es nicht unter fließendes Wasser.

## ENTLEEREN DES STAUBBEHÄLTERS

- Leeren Sie den Staubbehälter, indem Sie den Staubbehälter-Entriegelungsknopf drücken und den Filtersatz abnehmen.

## WECHSELN DER FILTER

- Es wird empfohlen, den Filter mindestens einmal pro Jahr oder alle 100 Betriebsstunden des Geräts zu wechseln. Ein zusätzlicher Filter ist im Lieferumfang enthalten.

## SO ENTFERNEN SIE DIE FILTER

- Drücken Sie den Entriegelungsknopf des Staubbehälters und nehmen Sie ihn vom Gehäuse ab.
- Drehen Sie den Filter gegen den Uhrzeigersinn und ziehen Sie ihn ab.
- Überprüfen Sie den Zustand des Filters und reinigen oder ersetzen Sie ihn gegebenenfalls.
- Um den Filter wieder einzubauen, führen Sie die oben genannten Schritte in umgekehrter Reihenfolge durch.

- **WICHTIG:** Vergewissern Sie sich, dass die Teile trocken sind, bevor Sie sie wieder einbauen.

## SO ENTFERNEN SIE DIE BATTERIE AUS DEM INNEREN DES GERÄTS

- Dieses Gerät enthält eine Batterie, die nur von Fachpersonal ausgetauscht werden darf.
- Wenn Sie die Batterie austauschen müssen, bringen Sie das Gerät zu einem autorisierten Kundendienst. Versuchen Sie nicht, das Gerät ohne Hilfe zu zerlegen oder zu reparieren, da dies gefährlich sein kann.

## ZUBEHÖR

- Zubehörteile (z. B. Filter usw.) für Ihr Gerätemodell sind bei Händlern und autorisierten Fachgeschäften erhältlich.
- Verwenden Sie immer Originalzubehör, das speziell für Ihr Gerätemodell entwickelt wurde.
- Diese Verbrauchsmaterialien sind in Fachgeschäften erhältlich.

## SERVICE

- Bei unsachgemäßem Gebrauch oder Nichtbeachtung der Gebrauchsanweisung erlischt die Garantie und die Haftung des Herstellers.

## ANOMALIEN UND REPARATUR

- Bringen Sie das Gerät zu einem autorisierten technischen Kundendienst, wenn Probleme auftreten. Versuchen Sie nicht, das Gerät ohne Hilfe zu zerlegen oder zu reparieren, da dies gefährlich sein kann.

## FÜR EU-PRODUKTVERSIONEN UND/ODER FÜR DEN FALL, DASS ES IN IHREM LAND VERLANGT WIRD: ÖKOLOGIE UND WIEDERVERWERTBARKEIT DES PRODUKTS

- Die Materialien, aus denen die Verpackung dieses Geräts besteht, sind in ein Sammel-, Klassifizierungs- und Recyclingsystem eingebunden. Wenn Sie sie entsorgen möchten, verwenden Sie bitte die entsprechenden öffentlichen Behälter für die jeweilige Materialart.
- Das Produkt enthält keine Konzentrationen von Substanzen, die als umweltschädlich angesehen werden könnten.



Dieses Symbol bedeutet, dass Sie das Produkt nach Ablauf seiner Lebensdauer bei einer autorisierten Sammelstelle für Elektro- und Elektronik-Altgeräte (WEEE) abgeben müssen, wenn Sie es entsorgen möchten.



Dieses Symbol bedeutet, dass das Produkt möglicherweise eine oder mehrere Batterien enthält; der Benutzer muss diese entfernen, bevor er das Produkt entsorgt. Denken Sie daran, dass Batterien in

ordnungsgemäß zugelassenen Behältern entsorgt werden müssen. Werfen Sie sie nicht ins Feuer.

- Dieses Gerät entspricht der Richtlinie 2014/35/EU über Niederspannung, der Richtlinie 2014/30/EU über elektromagnetische Verträglichkeit, der Richtlinie 2011/65/EU zur Beschränkung der Verwendung bestimmter gefährlicher Stoffe in Elektro- und Elektronikgeräten und der Richtlinie 2009/125/EG über die Anforderungen an die umweltgerechte Gestaltung energieverbrauchsrelevanter Produkte.
- Die folgenden Informationen beschreiben die Funktionen im Zusammenhang mit dem Ökodesign:

Name und Anschrift des Herstellers:	ELECTRODOMÉSTICOS TAURUS, S.L. Avda. Barcelona s/n 25790 Oliana, Lleida, Spain
Modellbezeichnung:	TYGSDC2700500
Eingangsspannung	100–240 V
Eingangsfrequenz	50/60 Hz
Ausgangsspannung	27,0 Vdc
Ausgangsstrom	0,5 A
Ausgangsleistung	13,5 W
Durchschnittlicher Wirkungsgrad	85,94
Wirkungsgrad bei geringer Last (10 %)	75,86 %
Leistungsaufnahme im Leerlauf	0,060 W

- Zur Feststellung der Einhaltung der Ökodesign-Anforderungen und zur Berechnung der Energieverbrauchskennzeichnungsparameter wird die europäische Norm EN 50563 als Referenz herangezogen.

**HANDSTOFZUIGER  
HVCA6222BW**

Geachte klant,

Hartelijk dank voor uw keuze voor een product van het merk TAURUS.

Dankzij de technologie, het ontwerp en de werking ervan en het feit dat het voldoet aan de strengste kwaliteitsnormen, bent u verzekerd van een volledig bevredigend gebruik en een lange levensduur van het product.

**VEILIGHEIDSAANWIJZINGEN EN  
WAARSCHUWINGEN**

Lees de  
gebruikershandleiding

- Lees deze instructies zorgvuldig door voordat u het apparaat inschakelt en bewaar ze voor toekomstig gebruik. Het niet opvolgen en naleven van deze instructies kan leiden tot een ongeval.
- Dit apparaat kan worden gebruikt door kinderen van 8 jaar en ouder en personen met verminderde fysieke, zintuiglijke of mentale capaciteiten of een gebrek aan ervaring en kennis, mits zij onder toezicht staan of instructies hebben gekregen over het veilige gebruik van het apparaat en de gevaren ervan begrijpen. Kinderen mogen niet met het apparaat spelen. Reiniging en onderhoud door de gebruiker mogen niet zonder toezicht door kinderen worden uitgevoerd.



Dit apparaat heeft een  
afneembare  
voedingseenheid  
(TYGSDC2700500).

- **WAARSCHUWING:** Gebruik voor het opladen van de batterij alleen de afneembare voedingseenheid die bij dit apparaat is geleverd.
- Zorg ervoor dat het apparaat is uitgeschakeld en dat de stekker uit het stopcontact is verwijderd voordat u het apparaat reinigt of onderhoudt.
- Dit apparaat is uitsluitend bedoeld voor huishoudelijk gebruik, niet voor professioneel of industrieel gebruik.



Alleen voor gebruik  
binnenshuis.

- Dit apparaat bevat batterijen die alleen door vakbekwame personen mogen worden vervangen.
- Het type batterij is ICR19/66 en het model is 3,7 V N18650-2200 mAh.
- Gebruik geen andere soorten batterijen, omdat dit explosie- of brandgevaar kan opleveren.
- Voorkom dat de batterij volledig leegraakt. Als de batterij te lang in het apparaat blijft zitten wanneer het niet wordt gebruikt, bestaat er risico op lekkage. Vermijd in dat geval elk contact met de vloeistof, aangezien dit chemische brandwonden kan veroorzaken. Als er toch contact ontstaat, spoel dan met water. Als de vloeistof in de ogen terechtkomt, zoek dan bovendien medische hulp.
- De voedingsaansluitingen mogen niet worden kortgesloten.
- Voorkom overladen van de batterij, omdat dit oververhitting kan veroorzaken en een risico op explosie of brand kan opleveren.
- Als het voedings snoer beschadigd is, moet het worden vervangen door de fabrikant, zijn serviceagent of gelijkwaardig gekwalificeerde personen om gevaar te voorkomen.
- Dit apparaat bevat accessoires met draaiende onderdelen. Losse kleding, sieraden of lang haar kunnen verstrikt raken in bewegende onderdelen. Draag geschikte kleding. Draag geen wijde of loshangende kleding of accessoires. Houd uw haar, kleding en handschoenen uit de buurt van bewegende onderdelen.
- Het netsnoer van de afneembare voedingseenheid kan niet worden vervangen. Als het snoer beschadigd is, moet de afneembare voedingseenheid worden afgedankt.

- Controleer of de spanning die op het typeplaatje van de lader staat vermeld, overeenkomt met de netspanning voordat u de lader aansluit.
- De stekker van de oplader moet correct in het stopcontact passen. Wijzig de stekker niet. Gebruik geen stekkeradapters.
- Trek niet aan het netsnoer. Gebruik het netsnoer nooit om het apparaat op te tillen, te dragen of uit het stopcontact te halen.
- Wikkel het netsnoer niet om het apparaat.
- Controleer de staat van het netsnoer. Als het beschadigd is, verhoogt dit het risico op een elektrische schok.
- Gebruik het apparaat niet als het netsnoer of de stekker beschadigd is.
- Raak geen bewegende onderdelen van het apparaat aan terwijl het in werking is.

## GEbruik EN ONDERHOUD

- Gebruik het apparaat niet als de onderdelen of accessoires niet goed zijn bevestigd.
- Gebruik het apparaat niet als de aan/uit-knop niet werkt.
- Werk niet op plaatsen waar zich metalen voorwerpen bevinden, zoals spijkers en/of schroeven.
- Zuig nooit hete of scherpe voorwerpen op (sigarettenpeuken, as, spijkers, enz.).
- Open de batterij(en) onder geen enkele omstandigheid.
- Gebruik het apparaat niet in de buurt van huisdieren of andere dieren.
- Laad de batterij(en) alleen op met de door de fabrikant meegeleverde oplader. Een oplader die geschikt is voor één type batterij kan bij gebruik met andere batterijen explosie- of brandgevaar opleveren.
- Gebruik het apparaat alleen met de batterij(en) waarvoor het speciaal is ontworpen. Het gebruik van andere batterijen kan explosie- of brandgevaar opleveren.
- Gebruik het apparaat niet wanneer het is aangesloten op het elektriciteitsnet.
- Gebruik het apparaat alleen met de meegeleverde accessoires.
- Houd er rekening mee dat dit product natte oppervlakken kan stofzuigen, maar niet rechtstreeks uit vloeistoffen.

## BESCHRIJVING

- A Behuizing
- B AAN/UIT-knop
- C Ontgrendelknop stofreservoir
- D Filter (2 meegeleverd)
- E Stoftank

- F Opladstation
- G Oplader
- H Lange lansaccessoire
- I Slang
- J Accessoire voor vloeistoffen
- K Meubelborstel
- L Lamp

Als het model van uw apparaat niet over de hierboven beschreven accessoires beschikt, kunnen deze ook afzonderlijk worden aangeschaft bij de technische hulpdienst.

### DE ACCU OPLADEN

- Steek de adapter altijd in het stopcontact
- Sluit de oplader aan op het stopcontact.
- Zorg ervoor dat de stofzuiger is uitgeschakeld voordat u hem op het opladstation aansluit.
- Het indicatielampje gaat branden en blijft knipperen zodra het apparaat op het opladstation is aangesloten. Wanneer de batterij volledig is opgeladen, blijft het LED-lampje branden.
- Om ervoor te zorgen dat het apparaat altijd klaar is voor gebruik, moet het op het opladstation worden gelaten wanneer het niet wordt gebruikt.
- De oplader kan tijdens het opladen warm worden, dit is normaal.

## VOOR GEbruik

- Zorg ervoor dat alle verpakkingsmaterialen van het product zijn verwijderd.
- Lees voor het eerste gebruik aandachtig het hoofdstuk 'Veiligheidsadviezen en waarschuwingen'.
- Voordat u dit product voor het eerst gebruikt, is het belangrijk om de batterijen volledig op te laden.

### GEbruik STOFZUIGFUNCTIE

- Start het apparaat door op de aan/uit-knop te drukken.
- Wanneer u het apparaat gebruikt, brandt het LED-lampje blauw. Als de batterij bijna leeg is, gaat het LED-lampje rood knipperen.

### ACCESSOIRES IN DE HANDGREEP VAN HET APPARAAT PLAATSEN

- De handgreep van het apparaat is zo ontworpen dat de volgende accessoires kunnen worden geplaatst (gebruik de combinatie die het beste aan uw behoeften voldoet):
  - Lange lansaccessoire: speciaal ontworpen voor het reinigen van kieren en moeilijk bereikbare hoeken

- Meubelborstel: bijzonder geschikt voor het reinigen van meubelopervlakken.
- Slang: ontworpen voor moeilijk bereikbare hoeken in meubels of natte oppervlakken.
- Accessoire voor vloeistoffen: ontworpen voor natte oppervlakken.

## ALS U KLAAR BENT MET HET GEBRUIK VAN HET APPARAAT

- Schakel het apparaat uit met de aan/uit-knop.
- Leeg de stofbak.
- Reinig het apparaat.

## REINIGING

- Koppel het apparaat los van het elektriciteitsnet en laat het afkoelen voordat u het schoonmaakt.
- Reinig het apparaat met een vochtige doek met een paar druppels afwasmiddel en droog het vervolgens af.
- Gebruik geen oplosmiddelen of producten met een zure of basische pH, zoals bleekmiddel, of schurende producten voor het reinigen van het apparaat.
- Dompel het apparaat nooit onder in water of een andere vloeistof en plaats het niet onder stromend water.

## DE STOFBAK LEGEN

- Leeg de stofbak door op de ontgrendelknop te drukken en de filterset te verwijderen.

## DE FILTERS VERVANGEN

- Het filter moet ten minste één keer per jaar of om de 100 gebruiksuren van het apparaat worden vervangen. Er wordt een extra filter meegeleverd.

## OM DE FILTERS TE VERWIJDEREN

- Druk op de ontgrendelknop van de stofbak en koppel deze los van de behuizing.
- Draai het filter linksom en trek het eraf.
- Controleer de staat van het filter en reinig het of vervang het indien nodig.
- Om het filter weer te monteren, volgt u de bovenstaande instructies in omgekeerde volgorde.
- BELANGRIJK: Zorg ervoor dat de onderdelen droog zijn voordat u ze weer installeert.

## HOE DE BATTERIJ UIT HET APPARAAT TE VERWIJDEREN

- Dit apparaat bevat een batterij die alleen door vakbekwame personen kan worden vervangen.
- Als u de batterij moet vervangen, breng het apparaat dan naar een erkende technische ondersteuningsdienst.

Probeer het apparaat niet zonder hulp te demonteren of te repareren, aangezien dit gevaarlijk kan zijn.

## BENODIGDHEDEN

- Benodigdheden voor uw apparaatmodel (zoals filters, enz.) zijn verkrijgbaar bij distributeurs en erkende verkooppunten.
- Gebruik altijd originele benodigdheden die speciaal voor uw apparaatmodel zijn ontworpen.
- Deze benodigdheden zijn verkrijgbaar in gespecialiseerde winkels.

## SERVICE

- Bij elk verkeerd gebruik of het niet opvolgen van de gebruiksaanwijzing vervalt de garantie en de aansprakelijkheid van de fabrikant.

## AFWIJINGEN EN REPARATIE

- Breng het apparaat bij problemen naar een erkende technische dienst. Probeer het apparaat niet zonder hulp te demonteren of te repareren, want dit kan gevaarlijk zijn.

## VOOR EU-PRODUCTVERSIES EN/OF IN HET GEVAL DAT DIT IN UW LAND VEREIST IS: ECOLOGIE EN RECYCLEBAARHEID VAN HET PRODUCT

- De materialen waaruit de verpakking van dit apparaat bestaat, zijn opgenomen in een inzamelings-, classificatie- en recyclingsysteem. Als u ze wilt weggooien, gebruik dan de juiste openbare containers voor elk type materiaal.
- Het product bevat geen concentraties van stoffen die als schadelijk voor het milieu kunnen worden beschouwd.



Dit symbool betekent dat als u het product wilt weggooien nadat de levensduur ervan is verstreken, u het naar een erkende afvalverwerker moet brengen voor de gescheiden inzameling van afgedankte elektrische en elektronische apparatuur (AEEA).



Dit symbool betekent dat het product een batterij of batterijen kan bevatten; de gebruiker moet deze verwijderen voordat hij het product weggooit. Denk eraan dat batterijen in daarvoor bestemde containers moeten worden weggegooid. Gooi ze niet in het vuur.

- Dit apparaat voldoet aan Richtlijn 2014/35/EU betreffende Laagspanning, Richtlijn 2014/30/EU betreffende Elektromagnetische Compatibiliteit, Richtlijn 2011/65/EU betreffende beperking van het gebruik van bepaalde gevaarlijke stoffen in elektrische en elektronische apparatuur en Richtlijn 2009/125/EG betreffende de eisen inzake ecologisch ontwerp voor energiegerelateerde producten.

- De volgende informatie geeft een gedetailleerd overzicht van de functies met betrekking tot ecologisch ontwerp:

Naam en adres van de fabrikant:	ELECTRODOMÉSTICOS TAURUS, S.L. Avda. Barcelona s/n 25790 Oliana, Lleida, Spain
Modelidentificatie:	TYGSDC2700500
Ingangsspanning	100-240 V
Ingangsfrequentie wisselstroom	50/60 Hz
Uitgangsspanning	27,0 Vdc
Uitgangsstroom	0,5 A
Uitgangsvermogen	13,5 W
Gemiddeld actief rendement	85,94
Rendement bij lage belasting (10 %)	75,86%
Stroomverbruik bij nullast	0,060 W

- Om te voldoen aan de eisen voor ecologisch ontwerp en voor de berekening van de parameters voor energie-etikettering wordt de Europese norm EN 50563 als referentie gebruikt.

## ASPIRATOR MANUAL HVCA6222BW

Stimate client,

Vă mulțumim că ați ales să achiziționați un produs marca TAURUS.

Datorită tehnologiei, designului și funcționării sale, precum și faptului că depășește cele mai stricte standarde de calitate, vă asigurăm o utilizare pe deplin satisfăcătoare și o durată lungă de viață a produsului.

## RECOMANDĂRI DE SIGURANȚĂ ȘI AVERTISMENTE



Citiți manualul de utilizare

- Citiți cu atenție aceste instrucțiuni înainte de a porni aparatul și păstrați-le pentru consultare ulterioară. Nerespectarea și neîndeplinirea acestor instrucțiuni poate duce la accidente.
- Acest aparat poate fi utilizat de copii cu vârsta de peste 8 ani și de persoane cu capacități fizice, senzoriale sau mentale reduse sau cu lipsă de experiență și cunoștințe, dacă au fost supravegheați sau instruiți cu privire la utilizarea aparatului în condiții de siguranță și înțeleg pericolele implicate. Copiii nu trebuie să se joace cu aparatul. Curățarea și întreținerea de către utilizator nu trebuie efectuate de copii fără supraveghere.



Acest aparat are o unitate de alimentare detașabilă (TYGSDC2700500).

- **AVERTISMENT:** Pentru reîncărcarea bateriei, utilizați numai unitatea

de alimentare detașabilă furnizată împreună cu acest aparat.

- Asigurați-vă că aparatul este oprit și că ștecherul este scos din priză înainte de a curăța sau întreține aparatul.
- Acest aparat este destinat exclusiv uzului casnic, nu uzului profesional sau industrial.



Numai pentru uz interior.

- Acest aparat conține baterii care pot fi înlocuite numai de persoane calificate.
- Tipul bateriei este ICR19/66, iar modelul este 3,7 V N18650-2200 mAh.
- Nu utilizați niciun alt tip de baterie, deoarece utilizarea unei baterii diferite poate provoca risc de explozie sau incendiu.
- Evitați descărcarea completă a bateriei. Dacă bateria este lăsată în dispozitiv pentru o perioadă prea lungă de timp când nu este utilizată, există riscul de scurgere. Dacă se întâmplă acest lucru, evitați orice contact cu lichidul, deoarece poate provoca arsuri chimice. Dacă contactul are loc accidental, clătiți cu apă. Dacă lichidul intră în contact cu ochii, solicitați asistență medicală.
- Terminalele de alimentare nu trebuie scurtcircuitate.
- Evitați supraîncărcarea bateriei, deoarece aceasta poate provoca supraîncălzirea și poate prezenta risc de explozie sau incendiu.
- Dacă cablul de alimentare este deteriorat, acesta trebuie înlocuit de producător, de agentul său de service sau de persoane cu calificare similară, pentru a evita pericolul.
- Acest aparat conține accesorii cu piese rotative. Hainele largi, bijuteriile sau părul lung pot fi prinse în piesele mobile. Îmbrăcați-vă corespunzător. Nu purtați haine largi sau accesorii. Țineți părul, hainele și mănușile departe de piesele mobile.
- Cablul de alimentare al unității de alimentare detașabile nu poate fi înlocuit. Dacă cablul este deteriorat, unitatea de alimentare detașabilă trebuie casată.
- Asigurați-vă că tensiunea indicată pe eticheta de nominalizare a încărcătorului corespunde tensiunii rețelei electrice înainte de a conecta încărcătorul.
- Ștecherul încărcătorului trebuie să se potrivească corect în priză de alimentare. Nu modificați ștecherul. Nu utilizați adaptoare pentru ștecher.

- Nu trageți de cablul de alimentare. Nu utilizați niciodată cablul de alimentare pentru a ridica, transporta sau deconecta aparatul.
- Nu înfășurați cablul de alimentare în jurul aparatului.
- Verificați starea cablului de alimentare. Dacă este deteriorat, riscul de electrocutare crește.
- Nu utilizați aparatul dacă cablul de alimentare sau mufa sunt deteriorate.
- Nu atingeți niciuna dintre părțile mobile ale aparatului în timpul funcționării.

## UTILIZARE ȘI ÎNTREȚINERE

- Nu utilizați aparatul dacă piesele sau accesoriile nu sunt montate corespunzător.
- Nu utilizați aparatul dacă butonul de pornire/oprire nu funcționează.
- Nu lucrați în zone în care se află obiecte metalice, cum ar fi cuie și/sau șuruburi.
- Nu aspirați niciodată obiecte fierbinți sau ascuțite (mucuri de țigară, cenușă, cuie etc.).
- Nu deschideți bateria/bateriile în niciun caz.
- Nu utilizați aparatul în prezența animalelor de companie sau a altor animale.
- Reîncărcați bateria/bateriile numai cu încărcătorul furnizat de producător. Un încărcător potrivit pentru un anumit tip de baterie poate provoca explozii sau incendii atunci când este utilizat cu alte baterii.
- Utilizați dispozitivul numai cu bateria/bateriile pentru care a fost special conceput. Utilizarea oricărei alte baterii/ baterii poate provoca un risc de explozie sau incendiu.
- Nu utilizați aparatul conectat la rețeaua electrică.
- Utilizați dispozitivul numai cu accesoriile furnizate.
- Rețineți că acest produs poate aspira pe suprafețe umede, dar nu direct de pe lichide.

## DESCRIERE

- A Carcasă
- B Buton ON/OFF
- C Buton de eliberare a rezervorului de praf
- D Filtru (2 incluse)
- E Rezervor pentru praf
- F Bază de încărcare
- G Încărcător
- H Accesoriu lance lungă
- I Furtun
- J Accesoriu pentru lichide
- K Perie pentru mobilă
- L Lampă

Dacă modelul aparatului dvs. nu are accesoriile descrise mai sus, acestea pot fi achiziționate separat de la Serviciul de asistență tehnică.

## ÎNCĂRCAREA BATERIEI

- Introduceți întotdeauna adaptorul în priză de curent
- Conectați încărcătorul la priză de curent.
- Asigurați-vă că aspiratorul este oprit înainte de a-l conecta la baza de încărcare.
- Indicatorul luminos se va aprinde și va continua să clipească odată ce dispozitivul este conectat la baza de încărcare. Când este complet încărcat, indicatorul LED va rămâne aprins.
- Pentru a vă asigura că este întotdeauna gata de utilizare, dispozitivul trebuie lăsat pe baza de încărcare atunci când nu este utilizat.
- Încărcătorul se poate încălzi în timpul încărcării, acest lucru fiind normal.

## ÎNAINTE DE UTILIZARE

- Asigurați-vă că toate ambalajele produsului au fost îndepărtate.
- Citiți cu atenție secțiunea „Recomandări și avertismente de siguranță” înainte de prima utilizare.
- Înainte de a utiliza acest produs pentru prima dată, este important să încărcați complet bateriile.

## UTILIZARE

### FUNCȚIA DE ASPIRARE

- Porniți dispozitivul apăsând butonul de pornire/oprire.
- Când utilizați aparatul, indicatorul LED va fi de culoare albastră. Când bateria este descărcată, indicatorul LED va clipi în continuu cu culoarea roșie.

## INTRODUCEREA ACCESORIILOR ÎN MÂNERUL APARATULUI

- Mânerul aparatului este conceput astfel încât să permită introducerea următoarelor accesorii (utilizați combinația care corespunde cel mai bine cerințelor dvs.):
  - Accesoriu cu lance lungă: special conceput pentru a ajunge în crăpături și colțuri dificile
  - Perie pentru mobilă: potrivită în special pentru curățarea suprafețelor mobilei.
  - Furtun: conceput pentru a ajunge în colțurile dificile ale mobilierului sau pe suprafețele umede.
  - Accesoriu pentru lichide: conceput pentru suprafețe umede.

## DUPĂ CE AȚI TERMINAT DE UTILIZAT APARATUL

- Oprii aparatul folosind butonul de pomire/oprire.
- Goliți rezervorul de praf.
- Curățați aparatul.

## CURĂȚARE

- Deconectați aparatul de la rețeaua electrică și lăsați-l să se răcească înainte de a începe curățarea.
- Curățați echipamentul cu o cârpă umedă cu câteva picături de lichid de spălat vase, apoi uscați-l.
- Nu utilizați solvenți sau produse cu pH acid sau bazic, cum ar fi înălbitorul, sau produse abrazive pentru curățarea aparatului.
- Nu scufundați niciodată aparatul în apă sau în orice alt lichid și nu îl așezați sub jet de apă.

## GOLIREA REZERVORULUI DE PRAF

- Goliți rezervorul de praf apăsând butonul de eliberare a rezervorului de praf și scoțând setul de filtre.

## SCHIMBAREA FILTRELOR

- Se recomandă schimbarea filtrului cel puțin o dată pe an sau la fiecare 100 de ore de utilizare a aparatului. Este inclus un filtru suplimentar.

## PENTRU A SCOATE FILTRELE

- Apăsăți butonul de eliberare a rezervorului de praf și decuplați-l de la corp.
- Rotiți filtrul în sens invers acelor de ceasornic și scoateți-l.
- Verificați starea filtrului și curățați-l sau înlocuiți-l dacă este necesar.
- Pentru a reasambla filtrul, urmați instrucțiunile de mai sus, în ordine inversă.
- **IMPORTANT:** Asigurați-vă că piesele sunt uscate înainte de a le reinstala.

## CUM SE SCOATE BATERIA DIN INTERIORUL DISPOZITIVULUI

- Acest aparat conține o baterie care poate fi înlocuită numai de către persoane calificate.
- În cazul în care trebuie să înlocuiți bateria, duceți aparatul la un serviciu de asistență tehnică autorizat. Nu încercați să demontați sau să reparați aparatul fără asistență, deoarece acest lucru poate fi periculos.

## CONSUMABILE

- Consumabilele pot fi achiziționate de la distribuitori și magazine autorizate (cum ar fi filtre etc.) pentru modelul dvs. de aparat.
- Utilizați întotdeauna consumabile originale, concepute special pentru modelul dvs. de aparat.
- Aceste consumabile sunt disponibile în magazinele specializate.

## SERVICE

- Orice utilizare necorespunzătoare sau nerespectarea instrucțiunilor de utilizare anulează garanția și răspunderea producătorului.

## ANOMALII ȘI REPARAȚII

- Duceți aparatul la un serviciu de asistență tehnică autorizat dacă apar probleme. Nu încercați să demontați sau să reparați fără asistență, deoarece acest lucru poate fi periculos.

## PENTRU VERSIUNILE UE ALE PRODUSELOR ȘI/ SAU ÎN CAZUL ÎN CARE ESTE SOLICITAT ÎN ȚARA DUMNEAVOASTRĂ:

### ECOLOGIA ȘI RECICLABILITATEA PRODUSULUI

- Materialele din care este format ambalajul acestui aparat sunt incluse într-un sistem de colectare, clasificare și reciclare. Dacă doriți să le eliminați, utilizați containerele publice adecvate pentru fiecare tip de material.
- Produsul nu conține concentrații de substanțe care ar putea fi considerate dăunătoare pentru mediu.



Acest simbol înseamnă că, în cazul în care doriți să vă debarasați de produs după încheierea duratei sale de viață, duceți-l la un agent autorizat pentru colectarea selectivă a deșeurilor de echipamente electrice și electronice (DEEE).

Acest simbol înseamnă că produsul poate include o baterie sau baterii; utilizatorul trebuie să le îndepărteze înainte de a arunca produsul. Rețineți că bateriile trebuie eliminate în containere autorizate corespunzător. Nu le aruncați în foc.

- Acest aparat respectă Directiva 2014/35/UE privind joasa tensiune, Directiva 2014/30/UE privind compatibilitatea electromagnetica, Directiva 2011/65/UE privind restricțiile de utilizare a anumitor substanțe periculoase în echipamentele electrice și electronice și Directiva 2009/125/CE privind cerințele de proiectare ecologică pentru produsele cu impact energetic.
- Următoarele informații detaliază caracteristicile legate de proiectarea ecologică:

Numele și adresa producătorului:	ELECTRODOMÉSTICOS TAURUS, S.L. Avda. Barcelona s/n 25790 Oliana, Lleida, Spain
Identificatorul modelului:	TYGSDC2700500
Tensiune de intrare	100-240 V
Frecvență de intrare CA	50/60 Hz
Tensiune de ieșire	27,0 Vcc
Curent de ieșire	0,5 A
Putere de ieșire	13,5 W
Eficiență medie activă	85,94
Eficiență la sarcină redusă (10 %)	75,86
Consum de energie fără sarcină	0,060 W

- Pentru a stabili conformitatea cu cerințele de proiectare ecologică și pentru calcularea parametrilor de etichetare energetică a aparatului, se utilizează ca referință standardul european EN 50563.

**ODKURZACZ RĘCZNY  
HVCA6222BW**

Szanowny Kliencie,

Dziękujemy za zakup produktu marki TAURUS.

Dzięki zastosowanej technologii, konstrukcji i działaniu oraz temu, że produkt ten spełnia najsurowsze normy jakościowe, można mieć pewność, że będzie on w pełni satysfakcjonujący w użytkowaniu i będzie miał długą żywotność.

**WSKAZÓWKI BEZPIECZEŃSTWA I  
OSTRZEŻENIA**

Przeczytaj instrukcję obsługi

- Przed włączeniem urządzenia należy uważnie przeczytać niniejszą instrukcję i zachować ją do wykorzystania w przyszłości. Nieprzestrzeganie niniejszej instrukcji może prowadzić do wypadku.
- Urządzenie może być używane przez dzieci w wieku od 8 lat oraz osoby o ograniczonych zdolnościach fizycznych, sensorycznych lub umysłowych lub osoby nieposiadające doświadczenia i wiedzy, pod warunkiem że są one nadzorowane lub otrzymały instrukcje dotyczące bezpiecznego użytkowania urządzenia i rozumieją związane z tym zagrożenia. Dzieci nie powinny bawić się urządzeniem. Czyszczenie i konserwacja urządzenia nie powinny być wykonywane przez dzieci bez nadzoru.



Urządzenie posiada  
odłączany zasilacz  
(TYGSDC2700500).

- **OSTRZEŻENIE:** Do ładowania akumulatora należy używać wyłącznie odłączanego zasilacza dostarczonego wraz z urządzeniem.
- Przed czyszczeniem lub konserwacją urządzenia należy upewnić się, że jest ono wyłączone, a wtyczka wyjęta z gniazdka.
- Urządzenie jest przeznaczone wyłącznie do użytku domowego, a nie profesjonalnego lub przemysłowego.



Tylko do użytku w  
pomieszczeniach.

- Urządzenie zawiera baterie, które mogą być wymieniane wyłącznie przez wykwalifikowane osoby.
- Typ baterii to ICR19/66, a model to 3,7 V N18650-2200 mAh.
- Nie używaj baterii innego typu, ponieważ może to spowodować ryzyko wybuchu lub pożaru.
- Należy unikać całkowitego rozładowania baterii. Jeśli bateria pozostanie w urządzeniu zbyt długo, gdy nie jest używana, istnieje ryzyko wycieku. W takim przypadku należy unikać kontaktu z płynem, ponieważ może on spowodować oparzenia chemiczne. W razie przypadkowego kontaktu należy przepłukać wodą, a jeśli płyn dostanie się do oczu, dodatkowo zwrócić się o pomoc medyczną.
- Nie wolno zwarcować zacisków zasilania.
- Należy unikać przeładowania baterii, ponieważ może to spowodować jej przegrzanie i stwarzać ryzyko wybuchu lub pożaru.
- Jeśli przewód zasilający jest uszkodzony, należy go wymienić u producenta, serwisu lub podobnie wykwalifikowanej osoby, aby uniknąć zagrożenia.
- To urządzenie zawiera akcesoria z częściami obrotowymi. Luźna odzież, biżuteria lub długie włosy mogą zostać wciągnięte przez ruchome części. Należy nosić odpowiednią odzież. Nie należy nosić luźnej lub wiszącej odzieży ani akcesoriów. Należy trzymać włosy, odzież i rękawiczki z dala od ruchomych części.
- Przewód zasilający odłączanego zasilacza nie może być wymieniony. Jeśli przewód jest uszkodzony, odłączalny zasilacz należy wyrzucić.
- Przed podłączeniem ładowarki do gniazdka należy upewnić się, że napięcie wskazane na etykiecie ładowarki jest zgodne z napięciem sieciowym.

- Wtyczka ładowarki musi być prawidłowo podłączona do gniazdka sieciowego. Nie modyfikuj wtyczki. Nie używaj adapterów wtyczek.
- Nie ciągnąć za przewód zasilający. Nigdy nie używać przewodu zasilającego do podnoszenia, przenoszenia lub odłączania urządzenia.
- Nie owijaj przewodu zasilającego wokół urządzenia.
- Sprawdź stan przewodu zasilającego. Jeśli jest uszkodzony, zwiększa to ryzyko porażenia prądem.
- Nie używaj urządzenia, jeśli przewód zasilający lub wtyczka są uszkodzone.
- Nie dotykaj żadnych ruchomych części urządzenia podczas jego pracy.

## UŻYTKOWANIE I KONSERWACJA

- Nie używaj urządzenia, jeśli części lub akcesoria nie są prawidłowo zamontowane.
- Nie używaj urządzenia, jeśli przycisk włączania/wyłączania nie działa.
- Nie używaj urządzenia w miejscach, w których znajdują się metalowe przedmioty, takie jak gwoździe i/lub śruby.
- Nigdy nie odkurzacz gorących lub ostrych przedmiotów (niedopałków papierosów, popiołu, gwoździ itp.).
- W żadnym wypadku nie otwieraj baterii.
- Nie używaj urządzenia w obecności zwierząt domowych lub innych zwierząt.
- Akumulator(y) należy ładować wyłącznie za pomocą ładowarki dostarczonej przez producenta. Ładowarka odpowiednia dla jednego typu akumulatora może spowodować wybuch lub pożar w przypadku użycia z innym akumulatorem/akumulatorami.
- Urządzenie należy używać wyłącznie z baterią/baterią, do której zostało specjalnie zaprojektowane. Użycie innych baterii może spowodować wybuch lub pożar.
- Nie używaj urządzenia podłączonego do sieci elektrycznej.
- Używaj urządzenia wyłącznie z dostarczonymi akcesoriami.
- Należy pamiętać, że produkt ten może odkurzać mokre powierzchnie, ale nie może odkurzać bezpośrednio z płynów.

## OPIS

- A Obudowa
- B Przycisk ON/OFF
- C Przycisk zwalniający pojemnik na kurz
- D Filtr (2 w zestawie)
- E Zbiornik na kurz

- F Podstawa ładująca
- G Ładowarka
- H Długa lanza
- I Wąż
- J Akcesoria do płynów
- K Szczotka do mebli
- L Lampa

Jeśli model Twojego urządzenia nie posiada opisanych powyżej akcesoriów, można je również kupić osobno w serwisie pomocy technicznej.

## ŁADOWANIE AKUMULATORA

- Zawsze podłączaj adapter do gniazdka sieciowego
- Podłącz ładowarkę do sieci elektrycznej.
- Przed podłączeniem do stacji ładującej upewnij się, że odkurzacz jest wyłączony.
- Po podłączeniu urządzenia do stacji ładującej zapali się lampka kontrolna i będzie migać. Po całkowitym naładowaniu lampka LED będzie świecić światłem ciągłym.
- Aby urządzenie było zawsze gotowe do użycia, należy pozostawić je na stacji ładującej, gdy nie jest używane.
- Ładowarka może się nagrzewać podczas ładowania, jest to normalne zjawisko.

## PRZED UŻYCIEM

- Upewnij się, że wszystkie opakowania produktu zostały usunięte.
- Przed pierwszym użyciem należy uważnie przeczytać sekcję „Wskazówki dotyczące bezpieczeństwa i ostrzeżenia”.
- Przed pierwszym użyciem produktu należy całkowicie naładować akumulatory.

## UŻYCIЕ

### FUNKCJA ODKURZANIA

- Uruchoom urządzenie, naciskając przycisk włączania/wyłączania.
- Podczas korzystania z urządzenia dioda LED świeci się na niebiesko. Gdy poziom naładowania baterii jest niski, dioda LED miga na czerwono.

## WKŁADANIE AKCESORIÓW DO UCHWYTU URZĄDZENIA

- Uchwyt urządzenia został zaprojektowany w taki sposób, aby umożliwić włożenie następujących akcesoriów (należy użyć kombinacji, która najlepiej odpowiada wymaganiom użytkownika):

- Długa lanza: specjalnie zaprojektowana do czyszczenia szczelin i trudno dostępnych narożników

- Szczotka do mebli: szczególnie nadaje się do czyszczenia powierzchni mebli.
- Waż: przeznaczony do czyszczenia trudno dostępnych narożników mebli lub mokrych powierzchni.
- Akcesorium do płynów: przeznaczone do czyszczenia mokrych powierzchni.

#### PO ZAKOŃCZENIU UŻYTKOWANIA URZĄDZENIA

- Wyłącz urządzenie za pomocą przycisku włączania/wyłączania.
- Opróżnij pojemnik na kurz.
- Wyczyść urządzenie.

### CZYSZCZENIE

- Przed przystąpieniem do czyszczenia należy odłączyć urządzenie od zasilania i poczekać, aż ostygnie.
- Wyczyść urządzenie wilgotną ściereczką z kilkoma kroplami płynu do mycia naczyń, a następnie wytrzyj do sucha.
- Do czyszczenia urządzenia nie należy używać rozpuszczalników ani produktów o kwaśnym lub zasadowym pH, takich jak wybielacze, ani produktów ściernych.
- Nigdy nie zanurzaj urządzenia w wodzie ani żadnym innym płynie ani nie umieszczaj go pod bieżącą wodą.

#### OPRÓŻNIANIE ZBIORNIKA NA KURZ

- Opróżnij zbiornik na kurz, naciskając przycisk zwalnający zbiornik i zdejmując zestaw filtrów.

#### WYMIANA FILTRÓW

- Zaleca się wymianę filtra co najmniej raz w roku lub co 100 godzin użytkowania urządzenia. W zestawie znajduje się dodatkowy filtr.

#### ABY WYJAĆ FILTRY

- Nacisnąć przycisk zwalnający pojemnik na kurz i odłączyć go od korpusu.
- Obróć filtr w lewo i wyciągnij go.
- Sprawdź stan filtra i wyczyść go lub wymień, jeśli to konieczne.
- Aby ponownie zamontować filtr, postępuj zgodnie z powyższymi instrukcjami w odwrotnej kolejności.
- WAŻNE: Przed ponownym zamontowaniem upewnij się, że części są suche.

## JAK WYJAĆ BATERIĘ Z WNĘTRZA URZĄDZENIA

- To urządzenie zawiera baterię, którą mogą wymieniać wyłącznie wykwalifikowane osoby.
- W przypadku konieczności wymiany baterii należy zanieść urządzenie do autoryzowanego serwisu technicznego. Nie należy próbować samodzielnie demontować ani naprawiać urządzenia, ponieważ może to być niebezpieczne.

#### MATERIAŁY EKSPLOATACYJNE

- Materiały eksploatacyjne (takie jak filtry itp.) do danego modelu urządzenia można nabyć u dystrybutorów i w autoryzowanych punktach sprzedaży.
- Zawsze używaj oryginalnych materiałów eksploatacyjnych, zaprojektowanych specjalnie dla danego modelu urządzenia.
- Materiały eksploatacyjne są dostępne w specjalistycznych sklepach.

#### SERWIS

- Jakiegokolwiek niewłaściwe użycie lub nieprzestrzeganie instrukcji obsługi powoduje unieważnienie gwarancji i odpowiedzialności producenta.

#### NIEPRAWIDŁOŚCI I NAPRAWA

- W razie problemów z urządzeniem należy zwrócić się do autoryzowanego serwisu technicznego. Proszę nie próbować demontować lub naprawiać urządzenia bez pomocy, ponieważ może to być niebezpieczne.

#### DLA WERSJI PRODUKTÓW EU I/LUB W PRZYPADKU, GDY JEST TO WYMAGANE W PAŃSTWA KRAJU: EKOLOGIA I MOŻLIWOŚĆ RECYKLINGU PRODUKTU

- Materiały, z których składa się opakowanie tego urządzenia, są objęte systemem zbiórki, klasyfikacji i recyklingu. Jeśli chcą się Państwo ich pozbyć, należy użyć odpowiednich pojemników publicznych dla każdego rodzaju materiału.
- Produkt nie zawiera stężenia substancji, które można by uznać za szkodliwe dla środowiska.



Symbol ten oznacza, że w przypadku, gdy chcą Państwo pozbyć się produktu po zakończeniu jego okresu użytkowania, należy oddać go do autoryzowanego punktu selektywnej zbiórki zużytego sprzętu elektrycznego i elektronicznego (WEEE).



Ten symbol oznacza, że produkt może zawierać baterię lub baterie; użytkownik musi je wyjąć przed utylizacją produktu. Proszę pamiętać, że baterie muszą być wyrzucane do odpowiednich pojemników. Proszę nie wrzucać ich do ognia.

- To urządzenie jest zgodne z dyrektywą 2014/35/UE w sprawie niskiego napięcia, dyrektywą 2014/30/UE w sprawie kompatybilności elektromagnetycznej, dyrektywą 2011/65/UE w sprawie ograniczenia stosowania niektórych niebezpiecznych substancji w sprzęcie elektrycznym i elektronicznym oraz dyrektywą 2009/125/WE w sprawie wymogów dotyczących ekoprojektu dla produktów związanych z energią.
- Poniższe informacje szczegółowo opisują funkcje związane z ekoprojektem:

Nazwa i adres producenta:	ELECTRODOMÉSTICOS TAURUS, S.L. Avda. Barcelona s/n 25790 Oliana, Lleida, Spain
Numer identyfikacyjny modelu:	TYGSDC2700500
Napięcie wejściowe	100–240 V
Częstotliwość wejściowa prądu przemiennego	50/60 Hz
Napięcie wyjściowe	27,0 Vdc
Prąd wyjściowy	0,5 A
Moc wyjściowa	13,5 W
Średnia sprawność aktywna	85,94
Sprawność przy niskim obciążeniu (10 %)	75,86%
Pobór mocy bez obciążenia	0,060 W

- W celu ustalenia zgodności z wymogami ekoprojektu oraz obliczenia parametrów etykiety energetycznej urządzenia stosuje się normę europejską EN 50563 jako punkt odniesienia.

## РЪЧЕН ПРАХОСМУКАЧ HVC6222BW

Уважаеми клиенти

Благодарим Ви, че избрахте да закупите продукт на марката TAURUS.

Благодарение на своята технология, дизайн и функциониране, както и на факта, че надхвърля най-строгите стандарти за качество, можете да бъдете сигурни в напълно удовлетворителната употреба и дългия живот на продукта.

## ПРЕПОРЪКИ ЗА БЕЗОПАСНОСТ И ПРЕДУПРЕЖДЕНИЯ



Прочетете ръководството за експлоатация

- Прочетете внимателно тези инструкции, преди да включите уреда, и ги съхранявайте за бъдеща справка. Неспазването и несъблюдаването на тези инструкции може да доведе до инцидент.
- Този уред може да се използва от деца на възраст над 8 години и от лица с намалени физически, сетивни или умствени способности или с липса на опит и знания, ако са били инструктирани или наблюдавани относно безопасното използване на уреда и разбират свързаните с това опасности. Децата не трябва да си играят с уреда. Почистването и поддръжката от страна на потребителя не трябва да се извършват от деца без надзор.



Този уред има подвижен  
захранващ блок  
(TYGSDC2700500).

- **ПРЕДУПРЕЖДЕНИЕ:** За презареждане на батерията използвайте само отделимото захранващо устройство, предоставено с уреда.
- Уверете се, че уредът е изключен и щепселът е изваден от контакта, преди да почистите или поддържате уреда.
- Този уред е предназначен само за домашно ползване, а не за професионална или индустриална употреба.



Само за употреба на  
закрито.

- Този уред съдържа батерии, които могат да бъдат сменени само от квалифицирани лица.
- Типът на батерията е ICR19/66, а моделът е 3,7 V N18650-2200 mAh.
- Не използвайте батерии от друг тип, тъй като това може да доведе до риск от експлозия или пожар.
- Избягвайте пълното разреждане на батерията. Ако батерията остане в устройството прекалено дълго, когато не се използва, съществува риск от изтичане. Ако това се случи, избягвайте контакт с течността, тъй като тя може да причини химически изгаряния. При случаен контакт изплакнете с вода, а ако течността попадне в очите, потърсете допълнително медицинска помощ.
- Не допускайте късо съединение на захранващите клеми.
- Избягвайте презареждането на батерията, тъй като това може да доведе до прегряване и риск от експлозия или пожар.
- Ако захранващият кабел е повреден, той трябва да бъде заменен от производителя, сервизния представител или подобно квалифицирано лице, за да се избегне опасност.
- Този уред съдържа аксесоари с въртящи се части. Облеклата, бижутата или дългите коси могат да се закачат в движещите се части. Носете подходящо облекло. Не носете широки или висящи дрехи или аксесоари. Дръжте косата, дрехите и ръкавиците си далеч от движещите се части.
- Захранващият кабел на отделимата захранваща единица не може да бъде заменен. Ако кабелът е

повреден, отделимата захранваща единица трябва да бъде изхвърлена.

- Преди да включите зарядното устройство, се уверете, че напрежението, посочено на етикета с техническите характеристики на зарядното устройство, съответства на напрежението в електрическата мрежа.
- Щипката на зарядното устройство трябва да се вкара правилно в контакта. Не променяйте щипката. Не използвайте адаптери за щипки.
- Не дърпайте захранващия кабел. Никога не използвайте захранващия кабел, за да вдигате, пренасяте или изключвате уреда.
- Не навивайте захранващия кабел около уреда.
- Проверете състоянието на захранващия кабел. Ако е повреден, рискът от токов удар се увеличава.
- Не използвайте уреда, ако захранващият кабел или щепселът са повредени.
- Не докосвайте движещите се части на уреда, докато той работи.

## УПОТРЕБА И ГРИЖИ

- Не използвайте уреда, ако частите или аксесоарите не са правилно монтирани.
- Не използвайте уреда, ако бутонът за включване/изключване не работи.
- Не работете върху повърхности, върху които има метални предмети, като пирони и/или винтове.
- Никога не почиствайте с прахосмукачката горещи или остри предмети (фасове, пепел, пирони и др.).
- Не отваряйте батерията/ите при никакви обстоятелства.
- Не използвайте уреда в присъствието на домашни любимци или животни.
- Презареждайте батерията/ите само с зарядното устройство, предоставено от производителя. Зарядно устройство, което е подходящо за един тип батерия, може да предизвика експлозия или пожар, ако се използва с други батерии.
- Използвайте устройството само с батерията/ите, за която/които е специално проектирано. Използването на други батерии може да доведе до опасност от експлозия или пожар.
- Не използвайте уреда, когато е свързан към електрическата мрежа.
- Използвайте уреда само с предоставените аксесоари.
- Не забравяйте, че този продукт може да почиства мокри повърхности, но не може да почиства директно от течности.

## ОПИСАНИЕ

- A Корпус
- B Бутон за включване/изключване
- C Бутон за освобождаване на резервоара за прах
- D Филтър (2 броя в комплекта)
- E Резервоар за прах
- F Зарядна станция
- G Зарядно
- H Аксесоар за дълъг шлаух
- I Маркуч
- J Аксесоар за течности
- K Четка за мебели
- L Лампа

Ако моделът на вашия уред не разполага с описаните по-горе аксесоари, те могат да бъдат закупени отделно от службата за техническа помощ.

## ЗАРЕЖДАНЕ НА БАТЕРИЯТА

- Винаги включвайте адаптера в контакта
- Включете зарядното устройство в електрическата мрежа.
- Уверете се, че прахосмукачката е изключена, преди да я свържете към зарядната станция.
- Индикаторната лампа ще светне и ще продължи да мига, след като уредът бъде свързан към зарядната станция. Когато батерията е напълно заредена, LED лампата ще остане включена.
- За да сте сигурни, че устройството е винаги готово за употреба, го оставете на зарядната станция, когато не го използвате.
- Зарядното устройство може да се затопли по време на зареждане, което е нормално.

## ПРЕДИ УПОТРЕБА

- Уверете се, че цялата опаковка на продукта е премахната.
- Моля, прочетете внимателно раздела „Съвети за безопасност и предупреждения“ преди първата употреба.
- Преди да използвате този продукт за първи път, е важно да заредите батериите напълно.

## УПОТРЕБА

### ФУНКЦИЯ ЗА ПРАХОСМУКАНЕ

- Стартирайте устройството, като натиснете бутона за включване/изключване.

- Когато използвате уреда, LED индикаторът ще свети в син цвят. Когато батерията е слаба, LED индикаторът ще мига в червен цвят.

## **ПОСТАВЯНЕ НА АКСЕСОАРИ В ДРЪЖКАТА НА УРЕДА**

- Ръкохватката на уреда е проектирана така, че да позволява поставянето на следните аксесоари (използвайте комбинацията, която най-добре отговаря на вашите изисквания):

- Аксесоар с дълга тръба: специално проектиран за почистване на пукнатини и труднодостъпни ъгли
- Четка за мебели: особено подходяща за почистване на повърхности на мебели.
- Маркуч: предназначен за почистване на труднодостъпни ъгли на мебели или мокри повърхности.
- Аксесоар за течности: проектиран за мокри повърхности.

## **СЛЕД КАТО ПРИКЛЮЧИТЕ С ИЗПОЛЗВАНЕТО НА УРЕДА**

- Изключете уреда с бутона за включване/изключване.
- Изпразнете резервоара за прах.
- Почистете уреда.

## **ПОЧИСТВАНЕ**

- Изключете уреда от електрическата мрежа и го оставете да изстине, преди да започнете почистването.
- Почистете уреда с влажна кърпа с няколко капки препарат за миене на съдове и след това подсушете.
- Не използвайте разтворители или продукти с киселинно или алкално pH, като белина, или абразивни продукти за почистване на уреда.
- Никога не потапяйте уреда във вода или друга течност и не го поставяйте под течаща вода.

## **ИЗПРАЗВАНЕ НА РЕЗЕРВОАРА ЗА ПРАХ**

- Изпразнете резервоара за прах, като натиснете бутона за освобождаване на резервоара за прах и махнете комплекта филтри.

## **СМЯНА НА ФИЛТРИТЕ**

- Препоръчително е филтърът да се сменя поне веднъж годишно или на всеки 100 часа употреба на уреда. Включен е допълнителен филтър.

## **ЗА ДА ИЗВАДИТЕ ФИЛТРИТЕ**

- Натиснете бутона за освобождаване на резервоара за прах и го откачете от корпуса.

- Завъртете филтъра обратно на часовниковата стрелка и го издърпайте.
- Проверете състоянието на филтъра и го почистете или сменете, ако е необходимо.
- За да сглобите филтъра, следвайте горните инструкции в обратен ред.
- **ВАЖНО:** Уверете се, че частите са сухи, преди да ги монтирате отново.

## **КАК ДА ИЗВАДИТЕ БАТЕРИЯТА ОТ ВЪТРЕШНОСТТА НА УСТРОЙСТВОТО**

- Това устройство съдържа батерия, която може да бъде сменена само от квалифицирани лица.
- В случай че се наложи да замените батерията, занесете уреда в оторизиран сервис за техническа поддръжка. Не се опитвайте да го разглобявате или ремонтирате без помощ, тъй като това може да бъде опасно.

## **КОНСУМАТИВИ**

- Консумативи (като филтри и др.) за вашия модел уред могат да бъдат закупени от дистрибутори и оторизирани търговски обекти.
- Винаги използвайте оригинални консумативи, предназначени специално за вашия модел уред.
- Тези консумативи се предлагат в специализирани магазини.

## **СЕРВИЗ**

- Всяка неправилна употреба или неспазване на инструкциите за употреба води до отпадане на гаранцията и отговорността на производителя.

## **АНОМАЛИИ И РЕМОТ**

- При възникване на проблеми отнесете уреда в оторизиран сервис за техническа поддръжка. Не се опитвайте да разглобявате или ремонтирате без помощ, тъй като това може да бъде опасно.

## **ЗА ВЕРСИИТЕ НА ПРОДУКТА ЗА ЕС И/ИЛИ В СЛУЧАЙ, ЧЕ ТОВА СЕ ИЗИСКВА ВЪВ ВАШАТА СТРАНА:**

### **ЕКОЛОГИЧНОСТ И РЕЦИКЛИРУЕМОСТ НА ПРОДУКТА**

- Материалите, от които се състои опаковката на този уред, са включени в системата за събиране, класифициране и рециклиране. Ако желаете да ги изхвърлите, използвайте подходящите обществени контейнери за всеки вид материал.

- Продуктът не съдържа концентрации на вещества, които биха могли да се считат за вредни за околната среда.



Този символ означава, че в случай че желаете да изхвърлите продукта след изтичане на експлоатационния му срок, трябва да го предадете на оторизиран агент за селективно събиране на

отпадъци от електрическо и електронно оборудване (OEEO).



Този символ означава, че продуктът може да съдържа батерия или батерии; потребителят трябва да ги извади, преди да изхвърли продукта. Не забравяйте, че батериите трябва да се изхвърлят в

надлежно разрешени контейнери. Не ги изхвърляйте в огън.

- Този уред е в съответствие с Директива 2014/35/ЕС относно ниското напрежение, Директива 2014/30/ЕС относно електромагнитната съвместимост, Директива 2011/65/ЕС относно ограниченията за използването на определени опасни вещества в електрическото и електронното оборудване и Директива 2009/125/ЕО относно изискванията за екодизайн към продукти, свързани с енергопотреблението.
- Следващата информация съдържа подробности за функциите, свързани с екодизайна:

Име и адрес на производителя:	ELECTRODOMÉSTICOS TAURUS, S.L. Avda. Barcelona s/n 25790 Oliana, Lleida, Spain
Идентификационен номер на модела:	TYGSDC2700500
Входно напрежение	100-240 V
Входна честота на променливото напрежение	50/60 Hz
Изходно напрежение	27,0 Vdc
Изходен ток	0,5 A
Изходна мощност	13,5 W
Средна активна ефективност	85,94
Ефективност при ниско натоварване (10 %)	75,86
Консумация на енергия при празен ход	0,060 W

- За установяване на съответствие с изискванията за екодизайн и за изчисляване на параметрите за енергийно етикетиране на уреда се използва европейският стандарт EN 50563 като референция.

## ΧΕΙΡΟΚΙΝΗΤΗ ΗΛΕΚΤΡΙΚΗ ΣΚΟΥΠΑ HVC6222BW

Αγαπητέ πελάτη,

Σας ευχαριστούμε που επιλέξατε να αγοράσετε ένα προϊόν της μάρκας TAURUS.

Χάρη στην τεχνολογία, το σχεδιασμό και τη λειτουργία του, καθώς και στο γεγονός ότι υπερβαίνει τα αυστηρότερα πρότυπα ποιότητας, μπορείτε να είστε σίγουροι για την πλήρη ικανοποίηση από τη χρήση του και τη μεγάλη διάρκεια ζωής του προϊόντος.

## ΣΥΜΒΟΥΛΕΣ ΑΣΦΑΛΕΙΑΣ ΚΑΙ ΠΡΟΕΙΔΟΠΟΙΗΣΕΙΣ



Διαβάστε το εγχειρίδιο χρήσης

- Διαβάστε προσεκτικά αυτές τις οδηγίες πριν ενεργοποιήσετε τη συσκευή και φυλάξτε τις για μελλοντική αναφορά. Η μη τήρηση και η μη συμμόρφωση με αυτές τις οδηγίες μπορεί να οδηγήσει σε ατύχημα.
- Αυτή η συσκευή μπορεί να χρησιμοποιηθεί από παιδιά ηλικίας 8 ετών και άνω και από άτομα με μειωμένες σωματικές, αισθητηριακές ή διανοητικές ικανότητες ή έλλειψη εμπειρίας και γνώσεων, εφόσον έχουν λάβει επίβλεψη ή οδηγίες σχετικά με την ασφαλή χρήση της συσκευής και κατανοούν τους κινδύνους που ενέχει. Τα παιδιά δεν πρέπει να παίζουν με τη συσκευή. Ο καθαρισμός και η συντήρηση από τον χρήστη δεν πρέπει να γίνονται από παιδιά χωρίς επίβλεψη.

Αυτή η συσκευή διαθέτει αποσπώμενη μονάδα τροφοδοσίας (TYGSDC2700500).



- **ΠΡΟΕΙΔΟΠΟΙΗΣΗ:** Για την επαναφόρτιση της μπαταρίας, χρησιμοποιήστε μόνο την αποσπώμενη μονάδα τροφοδοσίας που παρέχεται με τη συσκευή.
- Βεβαιωθείτε ότι η συσκευή είναι απενεργοποιημένη και ότι το φις έχει αφαιρεθεί από την πρίζα πριν από τον καθαρισμό ή τη συντήρηση της συσκευής.
- Αυτή η συσκευή προορίζεται μόνο για οικιακή χρήση, όχι για επαγγελματική ή βιομηχανική χρήση.



Μόνο για χρήση σε εσωτερικούς χώρους.

- Αυτή η συσκευή περιέχει μπαταρίες που μπορούν να αντικατασταθούν μόνο από εξειδικευμένο προσωπικό.
- Ο τύπος της μπαταρίας είναι ICR19/66 και το μοντέλο είναι 3,7V N18650-2200mAh.
- Μην χρησιμοποιείτε άλλο τύπο μπαταρίας, καθώς η χρήση διαφορετικής μπαταρίας μπορεί να προκαλέσει κίνδυνο έκρηξης ή πυρκαγιάς.
- Αποφύγετε την πλήρη αποφόρτιση της μπαταρίας. Εάν η μπαταρία παραμείνει στη συσκευή για πολύ καιρό χωρίς να χρησιμοποιείται, υπάρχει κίνδυνος διαρροής. Εάν συμβεί αυτό, αποφύγετε οποιαδήποτε επαφή με το υγρό, καθώς μπορεί να προκαλέσει χημικά εγκαύματα. Εάν συμβεί τυχαία επαφή, ξεπλύνετε με νερό. Εάν το υγρό έρθει σε επαφή με τα μάτια, ζητήστε επιπλέον ιατρική βοήθεια.
- Οι ακροδέκτες τροφοδοσίας δεν πρέπει να βραχυκυκλώνονται.
- Αποφύγετε την υπερφόρτιση της μπαταρίας, καθώς μπορεί να προκαλέσει υπερθέρμανση και να δημιουργήσει κίνδυνο έκρηξης ή πυρκαγιάς.
- Εάν το καλώδιο τροφοδοσίας είναι κατεστραμμένο, πρέπει να αντικατασταθεί από τον κατασκευαστή, τον αντιπρόσωπό του ή εξίσου εξειδικευμένο προσωπικό, τροκειμένου να αποφευχθεί κίνδυνος.

- Αυτή η συσκευή περιέχει εξαρτήματα με περιστρεφόμενα μέρη. Χαλαρά ρούχα, κοσμήματα ή μακριά μαλλιά μπορούν να πιαστούν στα κινούμενα μέρη. Ντυθείτε κατάλληλα. Μην φοράτε φαρδιά ή χαλαρά ρούχα ή αξεσουάρ. Κρατήστε τα μαλλιά, τα ρούχα και τα γάντια σας μακριά από τα κινούμενα μέρη.
- Το καλώδιο τροφοδοσίας της αποσπώμενης μονάδας τροφοδοσίας δεν μπορεί να αντικατασταθεί. Εάν το καλώδιο είναι κατεστραμμένο, η αποσπώμενη μονάδα τροφοδοσίας πρέπει να απορριφθεί.
- Βεβαιωθείτε ότι η τάση που αναγράφεται στην ετικέτα του φορτιστή αντιστοιχεί στην τάση του δικτύου πριν συνδέσετε το φορτιστή.
- Το βύσμα του φορτιστή πρέπει να ταιριάζει σωστά στην πρίζα. Μην τροποποιείτε το βύσμα. Μην χρησιμοποιείτε προσαρμογείς βύσματος.
- Μην τραβάτε το καλώδιο τροφοδοσίας. Μην χρησιμοποιείτε ποτέ το καλώδιο τροφοδοσίας για να σηκώσετε, να μεταφέρετε ή να αποσυνδέσετε τη συσκευή.
- Μην τυλίγετε το καλώδιο τροφοδοσίας γύρω από τη συσκευή.
- Ελέγξτε την κατάσταση του καλωδίου τροφοδοσίας. Εάν είναι κατεστραμμένο, αυξάνεται ο κίνδυνος ηλεκτροπληξίας.
- Μην χρησιμοποιείτε τη συσκευή εάν το καλώδιο τροφοδοσίας ή το βύσμα είναι κατεστραμμένα.
- Μην αγγίζετε τα κινούμενα μέρη της συσκευής ενώ λειτουργεί.

## ΧΡΗΣΗ ΚΑΙ ΦΡΟΝΤΙΔΑ

- Μην χρησιμοποιείτε τη συσκευή εάν τα εξαρτήματα ή τα αξεσουάρ δεν είναι σωστά τοποθετημένα.
- Μην χρησιμοποιείτε τη συσκευή εάν το κουμπί ενεργοποίησης/απενεργοποίησης δεν λειτουργεί.
- Μην εργάζεστε σε περιοχές όπου υπάρχουν μεταλλικά αντικείμενα, όπως καρφιά και/ή βίδες.
- Ποτέ μην σκουπίζετε με την ηλεκτρική σκούπα καυτά ή αιχμηρά αντικείμενα (αποτσιγारा, στάχτες, καρφιά κ.λπ.).
- Μην ανοίγετε την/τις μπαταρία/ες υπό οποιαδήποτε συνθήκες.
- Μην χρησιμοποιείτε τη συσκευή κοντά σε κατοικίδια ή ζώα.
- Φορτίστε την/τις μπαταρία/ες μόνο με το φορτιστή που παρέχεται από τον κατασκευαστή. Ένας φορτιστής που είναι κατάλληλος για έναν τύπο μπαταρίας μπορεί να προκαλέσει κίνδυνο έκρηξης ή πυρκαγιάς όταν χρησιμοποιείται με άλλη/ες μπαταρία/ες.
- Χρησιμοποιείτε τη συσκευή μόνο με την/τις μπαταρία/ες για την/τις οποίες έχει σχεδιαστεί ειδικά. Η χρήση

οποιασδήποτε άλλης μπαταρίας/μπαταριών μπορεί να προκαλέσει κίνδυνο έκρηξης ή πυρκαγιάς.

- Μην χρησιμοποιείτε τη συσκευή συνδεδεμένη στο δίκτυο.
- Χρησιμοποιείτε τη συσκευή μόνο με τα παρεχόμενα εξαρτήματα.
- Να θυμάστε ότι αυτό το προϊόν μπορεί να σκουπίζει υγρές επιφάνειες, αλλά δεν μπορεί να σκουπίζει απευθείας από υγρά.

## ΠΕΡΙΓΡΑΦΗ

- A Σώμα
- B Κουμπί ON/OFF
- C Κουμπί απελευθέρωσης δεξαμενής σκόνης
- D Φίλτρο (2 περιλαμβάνονται)
- E Δοχείο σκόνης
- F Βάση φόρτισης
- G Φορτιστής
- H Αξεσουάρ μακρής σωλήνας
- I Σωλήνας
- J Αξεσουάρ για υγρά
- K Βούρσα επίπλων
- L Λάμπα

Εάν το μοντέλο της συσκευής σας δεν διαθέτει τα παραπάνω εξαρτήματα, μπορείτε να τα αγοράσετε ξεχωριστά από την Υπηρεσία Τεχνικής Υποστήριξης.

## ΦΟΡΤΙΣΗ ΤΗΣ ΜΠΑΤΑΡΙΑΣ

- Συνδέστε πάντα τον προσαρμογέα στην πρίζα
- Συνδέστε το φορτιστή στο ρεύμα.
- Βεβαιωθείτε ότι η σκούπα είναι απενεργοποιημένη πριν τη συνδέσετε στη βάση φόρτισης.
- Η ενδεικτική λυχνία θα ανάψει και θα συνεχίσει να αναβοσβήνει μόλις η συσκευή συνδεθεί στη βάση φόρτισης. Όταν η φόρτιση ολοκληρωθεί, η λυχνία LED θα παραμείνει αναμμένη.
- Για να διασφαλίσετε ότι η συσκευή είναι πάντα έτοιμη για χρήση, πρέπει να την αφήνετε στη βάση φόρτισης όταν δεν τη χρησιμοποιείτε.
- Ο φορτιστής μπορεί να ζεσταθεί κατά τη διάρκεια της φόρτισης, αυτό είναι φυσιολογικό.

## ΠΡΙΝ ΑΠΟ ΤΗ ΧΡΗΣΗ

- Βεβαιωθείτε ότι έχει αφαιρεθεί όλη η συσκευασία του προϊόντος.
- Διαβάστε προσεκτικά την ενότητα «Συμβουλές και προειδοποιήσεις ασφαλείας» πριν από την πρώτη χρήση.

- Πριν χρησιμοποιήσετε αυτό το προϊόν για πρώτη φορά, είναι σημαντικό να φορτίσετε πλήρως τις μπαταρίες.

## ΧΡΗΣΗ

### ΛΕΙΤΟΥΡΓΙΑ ΣΚΟΥΠΑΣ

- Εκκινήστε τη συσκευή πατώντας το κουμπί on/off.
- Κατά τη χρήση της συσκευής, η λυχνία LED θα είναι μπλε. Όταν η μπαταρία είναι χαμηλή, η λυχνία LED θα αναβοσβήνει με κόκκινο χρώμα.

### ΤΟΠΟΘΕΤΗΣΗ ΕΞΑΡΤΗΜΑΤΩΝ ΣΤΗ ΛΑΒΗ ΤΗΣ ΣΥΣΚΕΥΗΣ

- Η λαβή της συσκευής έχει σχεδιαστεί έτσι ώστε να επιτρέπει την τοποθέτηση των ακόλουθων εξαρτημάτων (χρησιμοποιήστε τον συνδυασμό που ανταποκρίνεται καλύτερα στις ανάγκες σας):

- Αξεσουάρ μακρής σωλήνας: ειδικά σχεδιασμένο για να εισέρχεται σε ρωγμές και δύσκολες γωνίες
- Βούρτσα επίπλων: ιδιαίτερα κατάλληλη για τον καθαρισμό επιφανειών επίπλων.
- Σωλήνας: σχεδιασμένος για να φτάνει σε δύσκολες γωνίες επίπλων ή υγρές επιφάνειες.
- Αξεσουάρ για υγρά: σχεδιασμένο για υγρές επιφάνειες.

### ΑΦΟΥ ΤΕΛΕΙΩΣΤΕ ΤΗ ΧΡΗΣΗ ΤΗΣ ΣΥΣΚΕΥΗΣ

- Απενεργοποιήστε τη συσκευή χρησιμοποιώντας το κουμπί on/off.
- Αδειάστε το δοχείο σκόνης.
- Καθαρίστε τη συσκευή.

## ΚΑΘΑΡΙΣΜΟΣ

- Αποσυνδέστε τη συσκευή από το δίκτυο και αφήστε την να κρυώσει πριν προχωρήσετε σε οποιαδήποτε εργασία καθαρισμού.
- Καθαρίστε τον εξοπλισμό με ένα υγρό πανί με λίγες σταγόνες υγρό πιάτων και στη συνέχεια στεγνώστε τον.
- Μην χρησιμοποιείτε διαλύτες ή προϊόντα με όξινο ή αλκαλικό pH, όπως χλωρίνη, ή λειαντικά προϊόντα για τον καθαρισμό της συσκευής.
- Ποτέ μην βυθίζετε τη συσκευή σε νερό ή άλλο υγρό και μην την τοποθετείτε κάτω από τρεχούμενο νερό.

### ΑΔΕΙΑΣΜΑ ΤΗΣ ΔΕΞΑΜΕΝΗΣ ΣΚΟΝΗΣ

- Αδειάστε το δοχείο σκόνης πατώντας το κουμπί απελευθέρωσης του δοχείου σκόνης και αφαιρώντας το σετ φίλτρων.

### ΑΛΛΑΓΗ ΤΩΝ ΦΙΛΤΡΩΝ

- Συνιστάται η αλλαγή του φίλτρου τουλάχιστον μία φορά το χρόνο ή κάθε 100 ώρες χρήσης της συσκευής. Περιλαμβάνεται ένα επιπλέον φίλτρο.

### ΓΙΑ ΝΑ ΑΦΑΙΡΕΣΕΤΕ ΤΑ ΦΙΛΤΡΑ

- Πατήστε το κουμπί απελευθέρωσης του δοχείου σκόνης και αποσυνδέστε το από το σώμα.
- Γυρίστε το φίλτρο αριστερόστροφα και τραβήξτε το προς τα έξω.
- Ελέγξτε την κατάσταση του φίλτρου και καθαρίστε το ή αντικαταστήστε το, αν είναι απαραίτητο.
- Για να επανατοποθετήσετε το φίλτρο, ακολουθήστε τις παραπάνω οδηγίες, με αντίστροφη σειρά.
- ΣΗΜΑΝΤΙΚΟ: Βεβαιωθείτε ότι τα εξαρτήματα είναι στεγνά πριν τα επανατοποθετήσετε.

## ΠΩΣ ΝΑ ΑΦΑΙΡΕΣΕΤΕ ΤΗΝ ΜΠΑΤΑΡΙΑ ΑΠΟ ΤΟ ΕΣΩΤΕΡΙΚΟ ΤΗΣ ΣΥΣΚΕΥΗΣ

- Αυτή η συσκευή περιέχει μπαταρία που μπορεί να αντικατασταθεί μόνο από εξειδικευμένο προσωπικό.
- Σε περίπτωση που χρειαστεί να αντικαταστήσετε την μπαταρία, μεταφέρετε τη συσκευή σε εξουσιοδοτημένο τεχνικό σέρβις. Μην επιχειρήσετε να την αποσυναρμολογήσετε ή να την επισκευάσετε χωρίς βοήθεια, καθώς αυτό μπορεί να είναι επικίνδυνο.

### ΑΝΤΑΛΛΑΚΤΙΚΑ

- Τα αναλώσιμα μπορούν να αγοραστούν από διανομείς και εξουσιοδοτημένα καταστήματα (όπως φίλτρα κ.λπ.) για το μοντέλο της συσκευής σας.
- Χρησιμοποιείτε πάντα γνήσια αναλώσιμα, σχεδιασμένα ειδικά για το μοντέλο της συσκευής σας.
- Αυτά τα αναλώσιμα διατίθενται σε εξειδικευμένα καταστήματα.

### ΥΠΗΡΕΣΙΑ

- Τυχόν κακή χρήση ή μη τήρηση των οδηγιών χρήσης καθιστά την εγγύηση και την ευθύνη του κατασκευαστή άκυρη.

### ΑΝΩΜΑΛΙΕΣ ΚΑΙ ΕΠΙΣΚΕΥΗ

- Αν προκύψουν προβλήματα, μεταφέρετε τη συσκευή σε εξουσιοδοτημένη υπηρεσία τεχνικής υποστήριξης. Μην προσπαθήσετε να αποσυναρμολογήσετε ή να επισκευάσετε χωρίς βοήθεια, καθώς αυτό μπορεί να είναι επικίνδυνο.

### ΓΙΑ ΤΙΣ ΕΚΔΟΣΕΙΣ ΤΩΝ ΠΡΟΪΟΝΤΩΝ ΤΗΣ ΕΕ Η/ΚΑΙ ΣΕ ΠΕΡΙΠΤΩΣΗ ΠΟΥ ΖΗΤΗΘΕΙ ΣΤΗ ΧΩΡΑ ΣΑΣ: ΟΙΚΟΛΟΓΙΑ ΚΑΙ ΑΝΑΚΥΚΛΩΣΙΜΟΤΗΤΑ ΤΟΥ ΠΡΟΪΟΝΤΟΣ

- Τα υλικά από τα οποία αποτελείται η συσκευασία αυτής της συσκευής περιλαμβάνονται σε ένα σύστημα συλλογής, ταξινόμησης και ανακύκλωσης. Σε περίπτωση

που επιθυμείτε να τα απορρίψετε, χρησιμοποιήστε τους κατάλληλους δημόσιους περιέκτες για κάθε τύπο υλικού.

- Το προϊόν δεν περιέχει συγκεντρώσεις ουσιών που θα μπορούσαν να θεωρηθούν επιβλαβείς για το περιβάλλον.



Αυτό το σύμβολο σημαίνει ότι σε περίπτωση που θέλετε να απορρίψετε το προϊόν μετά τη λήξη της διάρκειας ζωής του, παραδώστε το σε έναν



εξουσιοδοτημένο αντιπρόσωπο αποβλήτων για την επιλεκτική συλλογή

αποβλήτων ηλεκτρικού και ηλεκτρονικού εξοπλισμού (ΑΗΗΕ).



Αυτό το σύμβολο σημαίνει ότι το προϊόν μπορεί να περιέχει μπαταρία ή μπαταρίες- ο χρήστης πρέπει να τις αφαιρέσει πριν από την απόρριψη του προϊόντος. Να θυμάστε ότι οι μπαταρίες πρέπει να

απορρίπτονται σε κατάλληλα εγκεκριμένους περιέκτες. Μην τις πετάτε στη φωτιά.

- Αυτή η συσκευή συμμορφώνεται με την οδηγία 2014/35/EE για τη χαμηλή τάση, την οδηγία 2014/30/EE για την ηλεκτρομαγνητική συμβατότητα, την οδηγία 2011/65/EE για τους περιορισμούς της χρήσης ορισμένων επικίνδυνων ουσιών σε ηλεκτρικό και ηλεκτρονικό εξοπλισμό και την οδηγία 2009/125/EK σχετικά με τις απαιτήσεις οικολογικού σχεδιασμού για προϊόντα που σχετίζονται με την ενέργεια.
- Οι ακόλουθες πληροφορίες περιγράφουν λεπτομερώς τα χαρακτηριστικά που σχετίζονται με τον οικολογικό σχεδιασμό:

Όνομα και διεύθυνση κατασκευαστή:	ELECTRODOMÉSTICOS TAURUS, S.L. Avda. Barcelona s/n 25790 Oliana, Lleida, Spain
Αναγνωριστικό μοντέλου:	TYGSDC2700500
Τάση εισόδου	100-240 V
Συχνότητα εισόδου AC	50/60 Hz
Τάση εξόδου	27,0 Vdc
Ρεύμα εξόδου	0,5 A
Ισχύς εξόδου	13,5 W
Μέση ενεργή απόδοση	85,94
Απόδοση σε χαμηλό φορτίο (10 %)	75,86
Κατανάλωση ισχύος χωρίς φορτίο	0,060 W

- Για την πιστοποίηση της συμμόρφωσης με τις απαιτήσεις οικολογικού σχεδιασμού και για τον υπολογισμό των παραμέτρων ενεργειακής σήμανσης της συσκευής, χρησιμοποιείται ως αναφορά το ευρωπαϊκό πρότυπο EN 50563.

## РУЧНОЙ ПЫЛЕСОС HVCА6222BW

Уважаемый клиент!

Благодарим вас за выбор продукции марки TAURUS.

Благодаря своей технологии, конструкции и принципу работы, а также тому, что он превосходит самые строгие стандарты качества, он гарантирует полное удовлетворение от использования и длительный срок службы.

## РЕКОМЕНДАЦИИ ПО БЕЗОПАСНОСТИ И ПРЕДУПРЕЖДЕНИЯ



Прочитайте инструкцию по эксплуатации

- Внимательно прочтите эти инструкции перед включением прибора и сохраните их для дальнейшего использования. Несоблюдение этих инструкций может привести к несчастному случаю.
- Это устройство могут использовать дети в возрасте от 8 лет и старше, а также лица с ограниченными физическими, сенсорными или умственными способностями или недостаточным опытом и знаниями, если они прошли обучение или инструктаж по безопасному использованию устройства и понимают связанные с этим опасности. Дети не должны играть с устройством. Чистка и техническое обслуживание устройства не должны производиться детьми без присмотра взрослых.



Это устройство имеет съемный блок питания (TYGSDC2700500).

- **ПРЕДУПРЕЖДЕНИЕ:** Для зарядки аккумулятора используйте только съемный блок питания, поставляемый с этим прибором.
- Перед чисткой или техническим обслуживанием прибора убедитесь, что он выключен, а вилка вынута из розетки.
- Данное устройство предназначено только для бытового использования, а не для профессионального или промышленного.



Только для использования в помещении.

- Это устройство содержит батареи, которые могут заменяться только квалифицированными специалистами.
- Тип батареи — ICR19/66, модель — 3,7 В N18650-2200 мАч.
- Не используйте батареи другого типа, так как это может привести к взрыву или возгоранию.
- Избегайте полной разрядки батареи. Если батарея остается в устройстве в течение слишком длительного времени, когда оно не используется, существует риск утечки. В этом случае избегайте контакта с жидкостью, так как это может привести к химическим ожогам. При случайном контакте промойте водой, а при попадании жидкости в глаза дополнительно обратитесь за медицинской помощью.
- Не допускайте короткого замыкания клемм питания.
- Избегайте перезарядки батареи, так как это может привести к перегреву и создать риск взрыва или возгорания.
- Если шнур питания поврежден, его необходимо заменить производителем, его сервисным агентом или аналогичным квалифицированным специалистом, чтобы избежать опасности.
- Это устройство содержит аксессуары с вращающимися частями. Свободная одежда, украшения или длинные волосы могут зацепиться

за движущиеся части. Одевайтесь соответствующим образом. Не носите мешковатую или свободно висящую одежду или аксессуары. Держите волосы, одежду и перчатки подальше от движущихся частей.

- Шнур питания съемного блока питания не подлежит замене. Если шнур поврежден, съемный блок питания следует утилизировать.
- Перед подключением зарядного устройства убедитесь, что напряжение, указанное на этикетке зарядного устройства, соответствует напряжению в сети.
- Вилка зарядного устройства должна правильно вставляться в розетку. Не изменяйте вилку. Не используйте переходники.
- Не тяните за шнур питания. Никогда не используйте шнур питания для подъема, переноски или отключения устройства от сети.
- Не обматывайте шнур питания вокруг прибора.
- Проверьте состояние шнура питания. Если он поврежден, это увеличивает риск поражения электрическим током.
- Не используйте устройство, если шнур питания или вилка повреждены.
- Не прикасайтесь к движущимся частям прибора во время его работы.

## ИСПОЛЬЗОВАНИЕ И УХОД

- Не используйте прибор, если детали или аксессуары не установлены должным образом.
- Не используйте прибор, если кнопка включения/выключения не работает.
- Не работайте в местах, где есть металлические предметы, такие как гвозди и/или винты.
- Никогда не пылесосьте горячие или острые предметы (окурки, пепел, гвозди и т. д.).
- Ни в коем случае не открывайте аккумулятор(ы).
- Не используйте прибор в присутствии домашних животных или других животных.
- Заряжайте аккумулятор(ы) только с помощью зарядного устройства, поставляемого производителем. Зарядное устройство, подходящее для одного типа аккумулятора, может вызвать взрыв или пожар при использовании с другими аккумуляторами.
- Используйте устройство только с батареей/батареями, для которых оно было специально разработано. Использование любых других батарей может привести к взрыву или возгоранию.
- Не используйте устройство, подключенное к сети.
- Используйте устройство только с прилагаемыми аксессуарами.

- Помните, что данное изделие может пылесосить влажные поверхности, но не может пылесосить непосредственно жидкости.

## ОПИСАНИЕ

- A Корпус
- B Кнопка включения/выключения
- C Кнопка сброса пылесборника
- D Фильтр (2 в комплекте)
- E Пылевой резервуар
- F Зарядная база
- G Зарядное устройство
- H Длинная насадка
- I Шланг
- J Аксессуар для жидкостей
- K Щетка для мебели
- L Лампа

Если в комплекте вашего прибора нет описанных выше аксессуаров, их можно приобрести отдельно в службе технической поддержки.

## ЗАРЯДКА АККУМУЛЯТОРА

- Всегда вставляйте адаптер в розетку
- Подключите зарядное устройство к сети.
- Убедитесь, что пылесос выключен, прежде чем подключать его к зарядной базе.
- Индикатор загорится и будет мигать, как только устройство будет подключено к зарядной базе. Когда зарядка будет завершена, светодиодный индикатор будет гореть постоянно.
- Чтобы устройство всегда было готово к использованию, его следует оставлять на зарядной базе, когда оно не используется.
- Зарядное устройство может нагреваться во время зарядки, это нормально.

## ПЕРЕД ИСПОЛЬЗОВАНИЕМ

- Убедитесь, что вся упаковка с продукта удалена.
- Перед первым использованием внимательно прочтите раздел «Рекомендации по безопасности и предупреждения».
- Перед первым использованием этого продукта важно полностью зарядить аккумуляторы.

## ИСПОЛЬЗОВАНИЕ ФУНКЦИЯ ПЫЛЕСОСА

- Запустите устройство, нажав кнопку включения/выключения.
- При использовании прибора светодиодный индикатор будет светиться синим цветом. Когда заряд батареи будет низким, светодиодный индикатор будет мигать красным цветом.

## УСТАНОВКА АКСЕССУАРОВ В РУКОЯТКУ ПРИБОРА

- Ручка прибора сконструирована таким образом, что в нее можно вставить следующие насадки (используйте комбинацию, которая наилучшим образом соответствует вашим требованиям):

- Длинная насадка: специально разработана для уборки в щелях и труднодоступных углах
- Щетка для мебели: особенно подходит для чистки поверхностей мебели.
- Шланг: предназначен для уборки в труднодоступных углах мебели или на мокрых поверхностях.
- Насадка для жидкостей: предназначена для влажных поверхностей.

## ПОСЛЕ ЗАВЕРШЕНИЯ ИСПОЛЬЗОВАНИЯ ПРИБОРА

- Выключите прибор с помощью кнопки включения/выключения.
- Опорожните пылесборник.
- Очистите прибор.

## ОЧИСТКА

- Перед началом чистки отключите прибор от сети и дайте ему остыть.
- Очистите оборудование влажной тканью с несколькими каплями моющего средства, а затем высушите.
- Не используйте для очистки прибора растворители, продукты с кислой или щелочной реакцией, такие как отбеливатель, или абразивные средства.
- Ни в коем случае не погружайте прибор в воду или любую другую жидкость и не помещайте его под струю воды.

## ОПОРОЖНЕНИЕ ПЫЛЕСБОРНИКА

- Опорожните пылесборник, нажав кнопку сброса пылесборника и сняв комплект фильтров.

## ЗАМЕНА ФИЛЬТРОВ

- Рекомендуется менять фильтр не реже одного раза в год или каждые 100 часов использования прибора. В комплект входит дополнительный фильтр.

## ЧТОБЫ СНЯТЬ ФИЛЬТРЫ

- Нажмите кнопку освобождения пылесборника и отсоедините его от корпуса.
- Поверните фильтр против часовой стрелки и снимите его.
- Проверьте состояние фильтра и очистите его или замените, если это необходимо.
- Чтобы установить фильтр обратно, выполните вышеуказанные инструкции в обратном порядке.
- ВАЖНО: Перед повторной установкой убедитесь, что детали сухие.

## КАК ИЗВЛЕЧЬ АККУМУЛЯТОР ИЗ КОРПУСА УСТРОЙСТВА

- Это устройство содержит батарею, которую могут заменить только квалифицированные специалисты.
- Если вам необходимо заменить батарею, отнесите прибор в авторизованный сервисный центр. Не пытайтесь демонтировать или ремонтировать прибор без посторонней помощи, так как это может быть опасно.

## РАСХОДНЫЕ МАТЕРИАЛЫ

- Расходные материалы (например, фильтры и т. д.) для вашей модели прибора можно приобрести у дистрибьюторов и в авторизованных учреждениях.
- Всегда используйте оригинальные расходные материалы, специально разработанные для вашей модели прибора.
- Эти расходные материалы можно приобрести в специализированных магазинах.

## СЕРВИС

- Любое неправильное использование или несоблюдение инструкций по применению делает гарантию и ответственность производителя недействительными.

## АНОМАЛИИ И РЕМОНТ

- При возникновении проблем отнесите прибор в авторизованную службу технической поддержки. Не пытайтесь разбирать или ремонтировать прибор без посторонней помощи, это может быть опасно.

## ДЛЯ ВЕРСИЙ ПРОДУКТОВ ДЛЯ ЕС И/ИЛИ В СЛУЧАЕ, ЕСЛИ ЭТО ТРЕБУЕТСЯ В ВАШЕЙ СТРАНЕ: ЭКОЛОГИЧНОСТЬ И ВОЗМОЖНОСТЬ ВТОРИЧНОЙ ПЕРЕРАБОТКИ ПРОДУКТА

- Материалы, из которых состоит упаковка этого прибора, включены в систему сбора, классификации и переработки. Если Вы захотите их утилизировать,

используйте соответствующие общественные контейнеры для каждого типа материалов.

- Продукт не содержит концентраций веществ, которые могут считаться вредными для окружающей среды.



Этот символ означает, что если Вы хотите утилизировать изделие по окончании срока службы, сдайте его в авторизованный пункт приема отходов электрического и электронного

оборудования (WEEE).



Этот символ означает, что в изделии может находиться батарея или батареи; пользователь должен извлечь их перед утилизацией изделия. Помните, что батарейки должны утилизироваться в

надлежащим образом разрешенные контейнеры. Не выбрасывайте их в огонь.

- Этот прибор соответствует Директиве 2014/35/EU о низком напряжении, Директиве 2014/30/EU об электромагнитной совместимости, Директиве 2011/65/EU об ограничении использования некоторых опасных веществ в электрическом и электронном оборудовании и Директиве 2009/125/EC о требованиях экодизайна для продуктов, связанных с энергией.
- В следующей информации подробно описаны функции, связанные с экодизайном:

Название и адрес производителя:	ELECTRODOMÉSTICOS TAURUS, S.L. Avda. Barcelona s/n 25790 Oliana, Lleida, Spain
Идентификатор модели:	TYGSDC2700500
Входное напряжение	100–240 В
Частота входного переменного тока	50/60 Гц
Выходное напряжение	27,0 В постоянного тока
Выходной ток	0,5 А
Выходная мощность	13,5 Вт
Средний коэффициент полезного действия	85,94
Эффективность при низкой нагрузке (10 %)	75,86
Потребляемая мощность без нагрузки	0,060 Вт

- Для установления соответствия требованиям экодизайна и расчета параметров энергетической маркировки прибора в качестве эталона используется европейский стандарт EN 50563.

**DA**

Dansk (Oversættelse af originale instruktioner)

**HÅNDSTØVSUGER  
HVCA6222BW**

Kære kunde

Mange tak, fordi du har valgt at købe et produkt fra mærket TAURUS.

Takket være dens teknologi, design og funktion samt det faktum, at den overgår de strengeste kvalitetsstandarder, kan du være sikker på fuld tilfredshed og lang levetid.

**SIKKERHEDSADVARSEL OG  
ADVARSEL**

Læs brugervejledningen

- Læs disse instruktioner omhyggeligt, inden du tænder for apparatet, og opbevar dem til senere brug. Manglende overholdelse af disse instruktioner kan føre til ulykker.
- Dette apparat kan bruges af børn fra 8 år og opefter og personer med nedsatte fysiske, sensoriske eller mentale evner eller manglende erfaring og viden, hvis de er blevet instrueret i og overvåget med hensyn til sikker brug af apparatet og forstår de risici, der er forbundet hermed. Børn må ikke lege med apparatet. Rengøring og vedligeholdelse må ikke udføres af børn uden opsyn.

Dette apparat har en  aftagelig strømforsyningsenhed (TYGSDC2700500).

- **ADVARSEL:** Brug kun den aftagelige strømforsyningsenhed, der følger med dette apparat, til at oplade batteriet.

- Sørg for, at apparatet er slukket, og at stikket er taget ud af stikkontakten, inden apparatet rengøres eller vedligeholdes.
- Dette apparat er kun til husholdningsbrug, ikke til professionel eller industriel brug.



Kun til indendørs brug.

- Dette apparat indeholder batterier, der kun må udskiftes af fagfolk.
- Batteritypen er ICR19/66, og modellen er 3,7 V N18650-2200 mAh.
- Brug ikke andre typer batterier, da brug af andre batterier kan medføre risiko for eksplosion eller brand.
- Undgå fuldstændig afladning af batteriet. Hvis batteriet efterlades i enheden i for lang tid, når det ikke bruges, er der risiko for lækage. Hvis det sker, skal du undgå kontakt med væsken, da det kan forårsage kemiske forbrændinger. Hvis der ved et uheld sker kontakt, skal du skylle med vand. Hvis væsken kommer i kontakt med øjnene, skal du desuden søge lægehjælp.
- Forsyningsterminalerne må ikke kortsluttes.
- Undgå at overlade batteriet, da det kan medføre overophedning og risiko for eksplosion eller brand.
- Hvis strømkablet er beskadiget, skal det udskiftes af producenten, dens serviceagent eller lignende kvalificerede personer for at undgå fare.
- Dette apparat indeholder tilbehør med roterende dele. Løst tøj, smykker eller langt hår kan blive fanget i bevægelige dele. Klæd dig passende. Bær ikke løst siddende eller løst hængende tøj eller tilbehør. Hold dit hår, tøj og handsker væk fra bevægelige dele.
- Strømkablet til den aftagelige strømforsyningsenhed kan ikke udskiftes. Hvis kablet er beskadiget, skal den aftagelige strømforsyningsenhed kasseres.
- Sørg for, at den spænding, der er angivet på opladerens mærkat, svarer til netspændingen, inden du tilslutter opladeren.
- Opladeren skal passe korrekt i stikkontakten. Undlad at ændre stikket. Brug ikke stikadptere.
- Træk ikke i strømkablet. Brug aldrig strømkablet til at løfte, bære eller frakoble apparatet.
- Sno ikke strømkablet omkring apparatet.
- Kontroller strømkablets tilstand. Hvis det er beskadiget, øges risikoen for elektrisk stød.

- Brug ikke apparatet, hvis strømkablet eller stikket er beskadiget.
- Rør ikke ved apparatets bevægelige dele, mens det er i drift.

## BRUG OG PLEJE

- Brug ikke apparatet, hvis dele eller tilbehør ikke er monteret korrekt.
- Brug ikke apparatet, hvis tænd/sluk-knappen ikke virker.
- Arbejd ikke på områder, hvor der er metalgenstande, såsom søm og/eller skruer.
- Støvsug aldrig varme eller skarpe genstande (cigaretskodder, aske, søm osv.).
- Åbn under ingen omstændigheder batteriet/batterierne.
- Brug ikke apparatet i nærheden af kæledyr eller dyr.
- Oplad kun batteriet/batterierne med den oplader, der er leveret af producenten. En oplader, der er egnet til en bestemt type batteri, kan udgøre en eksplosions- eller brandfare, hvis den bruges til andre batterier.
- Brug kun apparatet med det/de batteri(er), det er specielt designet til. Brug af andre batterier kan medføre eksplosions- eller brandfare.
- Brug ikke apparatet, når det er tilsluttet lysnettet.
- Brug kun enheden med det medfølgende tilbehør.
- Husk, at dette produkt kan støvsuge på våde overflader, men ikke direkte fra væsker.

## BESKRIVELSE

- A Krop
- B Tænd/sluk-knap
- C Knap til frigørelse af støvbeholder
- D Filter (2 medfølger)
- E Støvtank
- F Opladningsstation
- G Oplader
- H Lang lanse tilbehør
- I Slang
- J Tilbehør til væsker
- K Møbelbørste
- L Lampe

Hvis din model ikke har det ovenfor beskrevne tilbehør, kan det også købes separat hos den tekniske support.

### OPLADNING AF BATTERIET

- Sæt altid adapteren i stikkontakten
- Sæt opladeren i stikkontakten.

- Sørg for, at støvsugeren er slukket, før den tilsluttes opladningsbasen.
- Indikatorlampen tændes og blinker, når enheden er tilsluttet opladningsstationen. Når batteriet er fuldt opladet, lyser LED-lampen konstant.
- For at sikre, at den altid er klar til brug, skal enheden stå på opladningsbasen, når den ikke er i brug.
- Opladeren kan blive varm under opladning, hvilket er normalt.

## FØR BRUG

- Sørg for, at al produktemballage er fjernet.
- Læs afsnittet "Sikkerhedsråd og advarsler" omhyggeligt inden første brug.
- Før du bruger dette produkt for første gang, er det vigtigt at oplade batterierne fuldt.

## BRUG

### STØVSUGERFUNKTION

- Start enheden ved at trykke på tænd/sluk-knappen.
- Når apparatet er i brug, lyser LED-lampen blåt. Når batteriet er ved at være fladt, blinker LED-lampen rødt.

### INDSÆTTELSE AF TILBEHØR I APPARATETS GREB

- Apparatets håndtag er designet på en sådan måde, at det er muligt at indsætte følgende tilbehør (brug den kombination, der bedst opfylder dine behov):
  - Langt mundstykke: specielt designet til at komme ind i sprækker og vanskelige hjørner
  - Møbelbørste: særligt velegnet til rengøring af møbeloverflader.
  - Slangetilbehør: designet til at komme ind i vanskelige hjørner i møbler eller på våde overflader.
  - Tilbehør til væsker: designet til våde overflader.

### NÅR DU ER FÆRDIG MED AT BRUGE APPARATET

- Sluk for apparatet ved hjælp af tænd/sluk-knappen.
- Tøm støvbeholderen.
- Rengør apparatet.

## RENGØRING

- Frakobl apparatet fra stikkontakten, og lad det køle af, inden du påbegynder rengøringen.
- Rengør apparatet med en fugtig klud med et par dråber opvaskemiddel og tør det derefter af.
- Brug ikke opløsningsmidler eller produkter med en sur eller basisk pH-værdi, såsom blegemiddel eller slibende produkter, til rengøring af apparatet.

- Sænk aldrig apparatet ned i vand eller andre væsker, og hold det ikke under rindende vand.

### TØMNING AF STØVBEHOLDEREN

- Tøm støvbeholderen ved at trykke på støvbeholderens udløserknop og fjerne filtersættet.

### UDSKIFTNING AF FILTRE

- Det anbefales at skifte filter mindst en gang om året eller hver 100. time, apparatet er i brug. Der medfølger et ekstra filter.

### SÅDAN FJERNER DU FILTRENE

- Tryk på støvbeholderens frigørelsesknop og afmonter den fra kroppen.
- Drej filteret mod uret, og træk det af.
- Kontroller filterets tilstand, og rengør det eller udskift det, hvis det er nødvendigt.
- For at samle filteret igen skal du følge ovenstående instruktioner i omvendt rækkefølge.
- VIGTIGT: Sørg for, at delene er tørre, før de monteres igen.

## SÅDAN FJERNER DU BATTERIET FRA ENHEDENS INDRE

- Denne enhed indeholder et batteri, der kun må udskiftes af fagfolk.
- Hvis du skal udskifte batteriet, skal du aflevere apparatet til en autoriseret teknisk supporttjeneste. Forsøg ikke at adskille eller reparere det uden hjælp, da dette kan være farligt.

### FORBRUGSSTOFFER

- Forbrugsstoffer kan købes hos forhandlere og autoriserede forhandlere (f.eks. filtre osv.) til din apparatmodel.
- Brug altid originale forbrugsstoffer, der er specielt designet til din apparatmodel.
- Disse forbrugsstoffer kan købes i specialforretninger.

### SERVICE

- Enhver forkert brug eller manglende overholdelse af brugsanvisningen gør garantien og producentens ansvar ugyldigt.

### AFVIGELSER OG REPARATION

- Bring apparatet til en autoriseret teknisk service, hvis der opstår problemer. Forsøg ikke at afmontere eller reparere uden hjælp, da det kan være farligt.

## FOR EU-PRODUKTVERSIONER OG/ELLER I TILFÆLDE AF, AT DET KRÆVES I DIT LAND:

### PRODUKTETS ØKOLOGI OG GENANVENDELIGHED

- De materialer, som emballagen til dette apparat består af, er omfattet af et indsamlings-, klassificerings- og genbrugssystem. Hvis du ønsker at bortskaffe dem, skal du bruge de relevante offentlige containere til hver type materiale.
- Produktet indeholder ikke koncentrationer af stoffer, der kan anses for at være skadelige for miljøet.



elektronisk udstyr (WEEE).



ilden.

- Dette apparat er i overensstemmelse med direktiv 2014/35/EU om lavspænding, direktiv 2014/30/EU om elektromagnetisk kompatibilitet, direktiv 2011/65/EU om begrænsning af anvendelsen af visse farlige stoffer i elektrisk og elektronisk udstyr og direktiv 2009/125/EF om krav til miljøvenligt design af energirelaterede produkter.
- Følgende oplysninger beskriver funktionerne i forbindelse med økodesign:

Producentens navn og adresse:	ELECTRODOMÉSTICOS TAURUS, S.L. Avda. Barcelona s/n 25790 Oliana, Lleida, Spain
Modelidentifikator:	TYGSDC2700500
Indgangsspænding	100-240 V
Indgangsfrekvens	50/60 Hz
Udgangsspænding	27,0 Vdc
Udgangsstrøm	0,5 A
Udgangseffekt	13,5 W
Gennemsnitlig aktiv effektivitet	85,94
Effektivitet ved lav belastning (10 %)	75,86
Strømforbrug uden belastning	0,060 W

- For at fastslå overensstemmelse med kravene til miljøvenligt design og for beregning af energimærkningsparametre anvendes den europæiske standard EN 50563 som reference.

**NO**

Norsk (Oversatt fra originale instruksjoner)

**HÅNDSTØVSUGER  
HVCA6222BW**

Kjære kunde

Takk for at du valgte å kjøpe et produkt fra TAURUS.

Takket være teknologi, design og funksjon, samt det faktum at det overgår de strengeste kvalitetsstandarder, kan du være sikker på full tilfredshet og lang levetid.

**SIKKERHETSÅD OG ADVARSELER**

Les bruksanvisningen

- Les disse instruksjonene nøye før du slår på apparatet, og oppbevar dem for fremtidig bruk. Manglende overholdelse av disse instruksjonene kan føre til ulykker.
- Dette apparatet kan brukes av barn fra 8 år og oppover og personer med reduserte fysiske, sensoriske eller mentale evner eller mangel på erfaring og kunnskap, hvis de har fått veiledning eller instruksjon om sikker bruk av apparatet og forstår farene som er forbundet med det. Barn skal ikke leke med apparatet. Rengjøring og vedlikehold skal ikke utføres av barn uten tilsyn.

Dette apparatet har en  avtakbar strømforsyningsenhet (TYGSDC2700500).

- **ADVARSEL:** Bruk kun den avtakbare strømforsyningsenheten som følger med dette apparatet til å lade batteriet.
- Sørg for at apparatet er slått av og at støpselet er trukket ut av stikkontakten

før du rengjør eller vedlikeholder apparatet.

- Dette apparatet er kun beregnet for husholdningsbruk, ikke profesjonell eller industriell bruk.



Kun for innendørs bruk.

- Dette apparatet inneholder batterier som kun kan skiftes ut av fagpersonell.
- Batteritypen er ICR19/66 og modellen er 3,7 V N18650-2200 mAh.
- Ikke bruk noen annen type batteri, da bruk av et annet batteri kan medføre fare for eksplosjon eller brann.
- Unngå fullstendig utlading av batteriet. Hvis batteriet blir liggende i enheten for lenge når det ikke er i bruk, er det fare for lekkasje. Hvis det skjer, må du unngå kontakt med væsken, da det kan forårsake kjemiske forbrenninger. Hvis kontakt skjer ved et uheld, skyll med vann. Hvis væsken kommer i kontakt med øynene, må du i tillegg søke medisinsk hjelp.
- Strømterminalene må ikke kortsluttes.
- Unngå å overlade batteriet, da dette kan føre til overoppheting og risiko for eksplosjon eller brann.
- Hvis strømledningen er skadet, må den byttes ut av produsenten, serviceagent eller tilsvarende kvalifiserte personer for å unngå fare.
- Dette apparatet inneholder tilbehør med roterende deler. Løse klær, smykker eller langt hår kan sette seg fast i bevegelige deler. Kle deg riktig. Ikke bruk baggy eller løstsittende klær eller tilbehør. Hold hår, klær og hansker unna bevegelige deler.
- Strømledningen til den avtakbare strømforsyningsenheten kan ikke byttes ut. Hvis ledningen er skadet, må den avtakbare strømforsyningsenheten kasseres.
- Forsikre deg om at spenningen som er angitt på laderenes merkelapp, samsvarer med nettspenningen før du kobler til laderen.
- Laderenes støpsel må passe riktig inn i stikkontakten. Ikke endre støpselet. Ikke bruk støpseladaptere.
- Ikke trekk i strømledningen. Bruk aldri strømledningen til å løfte, bære eller koble fra apparatet.
- Ikke vikle strømledningen rundt apparatet.
- Kontroller tilstanden til strømledningen. Hvis den er skadet, øker risikoen for elektrisk støt.
- Ikke bruk apparatet hvis strømledningen eller støpselet er skadet.

- Ikke berør noen av apparatets bevegelige deler mens det er i drift.

## BRUK OG VEDLIKEHOLD

- Ikke bruk apparatet hvis deler eller tilbehør ikke er riktig montert.
- Ikke bruk apparatet hvis av/på-knappen ikke fungerer.
- Ikke bruk apparatet på områder hvor det finnes metallgjenstander, som spiker og/eller skruer.
- Støvsug aldri varme eller skarpe gjenstander (sigarettstumper, aske, spiker osv.).
- Ikke åpne batteriet/batteriene under noen omstendigheter.
- Ikke bruk apparatet i nærheten av kjæledyr eller dyr.
- Lad batteriet/batteriene kun med laderen som er levert av produsenten. En lader som er egnet for én type batteri, kan forårsake eksplosjon eller brannfare når den brukes med andre batterier.
- Bruk kun apparatet med batteriet/batteriene det er spesielt designet for. Bruk av andre batterier kan forårsake eksplosjon eller brannfare.
- Ikke bruk apparatet når det er koblet til strømmettet.
- Bruk kun enheten med det medfølgende tilbehøret.
- Husk at dette produktet kan støvsuge våte overflater, men ikke direkte fra væsker.

## BESKRIVELSE

- A Kropp
- B ON/OFF-knapp
- C Knapp for å åpne støvbeholderen
- D Filter (2 inkludert)
- E Støvtank
- F Ladestasjon
- G Lader
- H Lang lansetilbehør
- I Slang
- J Væsketilbehør
- K Møbelbørste
- L Lampe

Hvis modellen til apparatet ditt ikke har tilbehøret beskrevet ovenfor, kan det også kjøpes separat fra teknisk assistanse.

### LADING AV BATTERIET

- Sett alltid adapteren inn i stikkontakten
- Koble laderen til strømmettet.
- Sørg for at støvsugeren er slått av før du kobler den til ladestasjonen.

- Indikatorlampen vil lyse og blinke når enheten er koblet til ladestasjonen. Når batteriet er fulladet, vil LED-lampen lyse kontinuerlig.
- For å sikre at den alltid er klar til bruk, bør enheten stå på ladestasjonen når den ikke er i bruk.
- Laderen kan bli varm under lading, dette er normalt.

## FØR BRUK

- Sørg for at all emballasje er fjernet fra produktet.
- Les nøye gjennom avsnittet «Sikkerhetsråd og advarsler» før første gangs bruk.
- Før du bruker dette produktet for første gang, er det viktig å lade batteriene fullstendig.

### BRUK

#### STØVSUGERFUNKSJON

- Start enheten ved å trykke på av/på-knappen.
- Når du bruker apparatet, vil LED-lampen lyse blått. Når batteriet er svakt, vil LED-lampen blinke rødt.

#### SETT TILBEHØR INN I APPARATETS HÅNDTAK

- Apparatets håndtak er utformet slik at det er mulig å sette inn følgende tilbehør (bruk den kombinasjonen som best oppfyller dine behov):
  - Lang lansetilbehør: spesielt designet for å komme til i sprekker og vanskelige hjørner
  - Møbelbørste: spesielt egnet for rengjøring av møbeloverflater.
  - Slang: designet for å komme til i vanskelige hjørner i møbler eller på våte overflater.
  - Væsketilbehør: designet for våte overflater.

#### NÅR DU ER FERDIG MED Å BRUKE APPARATET

- Slå av apparatet ved å trykke på av/på-knappen.
- Tøm støvbeholderen.
- Rengjør apparatet.

## RENGJØRING

- Koble apparatet fra strømmettet og la det avkjøles før du begynner med rengjøringen.
- Rengjør utstyret med en fuktig klut med noen dråper oppvaskmiddel, og tørk det deretter.
- Ikke bruk løsemidler eller produkter med sur eller basisk pH, som blekemiddel eller slipende produkter, til rengjøring av apparatet.
- Apparatet må aldri dyppes i vann eller andre væsker eller holdes under rennende vann.

## TØMME STØVBEHOLDEREN

- Tøm støvbeholderen ved å trykke på støvbeholderens utløserknapp og ta av filtersettet.

## SKIFTE AV FILTRE

- Det anbefales å skifte filteret minst en gang i året eller hver 100. time apparatet er i bruk. Et ekstra filter er inkludert.

## SLIK FJERNER DU FILTRENE

- Trykk på støvbeholderens utløserknapp og koble den fra kroppen.
- Drei filteret mot klokken og trekk det av.
- Kontroller filterets tilstand og rengjør det eller bytt det ut om nødvendig.
- For å montere filteret på nytt, følg instruksjonene ovenfor i omvendt rekkefølge.
- **VIKTIG:** Sørg for at delene er tørre før de settes på plass igjen.

## SLIK FJERNER DU BATTERIET FRA INNSIDEN AV ENHETEN

- Denne enheten inneholder et batteri som kun kan skiftes ut av kvalifisert personell.
- Hvis du må skifte batteriet, må du ta apparatet til en autorisert teknisk supporttjeneste. Ikke prøv å demontere eller reparere uten hjelp, da dette kan være farlig.

## FORBRUKSVARER

- Forbruksvarer kan kjøpes fra distributører og autoriserte forhandlere (for eksempel filtre osv.) for din apparatmodell.
- Bruk alltid originale forbruksvarer som er spesielt utviklet for din apparatmodell.
- Disse forbruksartiklene er tilgjengelige i spesialforretninger.

## SERVICE

- Ved feil bruk eller manglende overholdelse av bruksanvisningen bortfaller garantien og produsentens ansvar.

## UREGELMESSIGHETER OG REPARASJON

- Ta med apparatet til en autorisert teknisk kundeservice hvis det oppstår problemer. Ikke prøv å demontere eller reparere apparatet uten hjelp, da dette kan være farlig.

## FOR EU-PRODUKTVERSJONER OG/ELLER I TILFELLE DET ER PÅKREVD I DITT LAND: PRODUKTETS ØKOLOGI OG RESIRKULERBARHET

- Materialene som emballasjen til dette apparatet består av, inngår i et system for innsamling, klassifisering og resirkulering. Hvis du ønsker å kaste dem, må du bruke de offentlige beholderne som er beregnet for hver type materiale.
- Produktet inneholder ikke konsentrasjoner av stoffer som kan anses som skadelige for miljøet.



Dette symbolet betyr at hvis du ønsker å kaste produktet etter endt levetid, må du levere det til en autorisert avfallsmottaker for selektiv innsamling av avfall fra elektrisk og elektronisk utstyr (WEEE).



Dette symbolet betyr at produktet kan inneholde et eller flere batterier, og at brukeren må ta dem ut før produktet kastes. Husk at batterier må kastes i behørig godkjente beholdere. Ikke kast dem i ild.

- Dette apparatet er i samsvar med direktiv 2014/35/EU om lavspenning, direktiv 2014/30/EU om elektromagnetisk kompatibilitet, direktiv 2011/65/EU om begrensning av bruken av visse farlige stoffer i elektrisk og elektronisk utstyr og direktiv 2009/125/EF om krav til økodesign for energirelaterte produkter.
- Følgende informasjon beskriver funksjonene knyttet til økodesign:

Produsentens navn og adresse:	ELECTRODOMÉSTICOS TAURUS, S.L. Avda. Barcelona s/n 25790 Oliana, Lleida, Spain
Modellidentifikator:	TYGSDC2700500
Inngangsspenning	100–240 V
Inngangsfrekvens	50/60 Hz
Utgangsspenning	27,0 Vdc
Utgangsstrøm	0,5 A
Utgangseffekt	13,5 W
Gjennomsnittlig aktiv effektivitet	85,94
Effektivitet ved lav belastning (10 %)	75,86
Strømforbruk uten belastning	0,060 W

- For å fastslå samsvar med kravene til miljøvennlig design og for beregning av energimerkingsparametere for apparatet, brukes den europeiske standarden EN 50563 som referanse.

**HANDDAMMSUGARE  
HVCA6222BW**

Kära kund

Tack för att du har valt att köpa en produkt från TAURUS.

Tack vare dess teknik, design och funktion samt det faktum att den överstiger de strängaste kvalitetsstandarderna kan en fullständigt tillfredsställande användning och lång produktlivslängd garanteras.

**SÄKERHETSANVISNINGAR OCH  
VARNINGAR**

Läs bruksanvisningen

- Läs dessa instruktioner noggrant innan du slår på apparaten och spara dem för framtida bruk. Om du inte följer och iakttar dessa instruktioner kan det leda till olycksfall.
- Denna apparat kan användas av barn från 8 år och uppåt samt av personer med nedsatt fysisk, sensorisk eller mental förmåga eller brist på erfarenhet och kunskap, om de har fått tillsyn eller instruktioner om hur apparaten ska användas på ett säkert sätt och förstår de risker som är förknippade med användningen. Barn får inte leka med apparaten. Rengöring och underhåll av apparaten får inte utföras av barn utan tillsyn.

 Denna apparat har en avtagbar strömförsörjningsenhet (TYGSDC2700500).

- **VARNING:** Använd endast den avtagbara strömförsörjningsenheten som medföljer denna apparat för att ladda batteriet.

- Se till att apparaten är avstängd och att kontakten är urkopplad från uttaget innan du rengör eller underhåller apparaten.
- Denna apparat är endast avsedd för hushållsbruk, inte för professionellt eller industriellt bruk.



Endast för inomhusbruk.

- Denna apparat innehåller batterier som endast får bytas ut av behörig personal.
- Batteritypen är ICR19/66 och modellen är 3,7 V N18650-2200 mAh.
- Använd inte någon annan typ av batteri, eftersom det kan medföra risk för explosion eller brand.
- Undvik att ladda ur batteriet helt. Om batteriet lämnas kvar i enheten under en längre tid när den inte används finns det risk för läckage. Om detta inträffar, undvik kontakt med vätskan eftersom den kan orsaka kemiska brännskador. Om kontakt ändå inträffar, skölj med vatten. Om vätskan kommer i kontakt med ögonen, sök dessutom läkarhjälp.
- Anslutningarna får inte kortslutas.
- Undvik att överladda batteriet, eftersom det kan orsaka överhettning och risk för explosion eller brand.
- Om strömkabeln är skadad måste den bytas ut av tillverkaren, dess serviceagent eller liknande kvalificerade personer för att undvika fara.
- Denna apparat innehåller tillbehör med roterande delar. Lösa kläder, smycken eller långt hår kan fastna i rörliga delar. Klä dig lämpligt. Bär inte baggy eller löst hängande kläder eller accessoarer. Håll hår, kläder och handskar borta från rörliga delar.
- Strömkabeln till den avtagbara strömförsörjningsenheten kan inte bytas ut. Om kabeln är skadad ska den avtagbara strömförsörjningsenheten kasseras.
- Kontrollera att spänningen som anges på laddarens märkskylt överensstämmer med nätspänningen innan du ansluter laddaren.
- Laddarens kontakt måste passa korrekt i eluttaget. Ändra inte kontakten. Använd inte kontaktadapterar.
- Dra inte i strömkabeln. Använd aldrig strömkabeln för att lyfta, bära eller koppla ur apparaten.
- Vik inte in strömsladden runt apparaten.
- Kontrollera strömsladdens skick. Om den är skadad ökar risken för elstöt.
- Använd inte apparaten om nätsladden eller kontakten är skadad.

- Rör inte några av apparatens rörliga delar medan den är i drift.

## ANVÄNDNING OCH SKÖTSEL

- Använd inte apparaten om delar eller tillbehör inte är korrekt monterade.
- Använd inte apparaten om på/av-knappen inte fungerar.
- Använd inte apparaten på ytor där det finns metallföremål, såsom spikar och/eller skruvar.
- Dammsug aldrig heta eller vassa föremål (cigarettfimpar, aska, spikar etc.).
- Öppna aldrig batteriet/batterierna under några omständigheter.
- Använd inte apparaten i närheten av husdjur eller andra djur.
- Ladda batteriet/batterierna endast med den laddare som medföljer från tillverkaren. En laddare som är lämplig för en viss typ av batteri kan orsaka explosion eller brandrisk när den används med andra batterier.
- Använd endast enheten med det/de batteri(er) som den är specifikt avsedd för. Användning av andra batterier kan orsaka explosion eller brandfara.
- Använd inte apparaten när den är ansluten till elnätet.
- Använd endast enheten med de medföljande tillbehören.
- Kom ihåg att denna produkt kan dammsuga på våta ytor, men inte direkt från vätskor.

## BESKRIVNING

- A Kropp
- B PÅ/AV-knapp
- C Knapp för att öppna dammtanken
- D Filter (2 ingår)
- E Damp tank
- F Laddningsstation
- G Laddare
- H Lång lans
- I Slang
- J Vätsketillbehör
- K Möbelborste
- L Lampa

Om din apparat inte har de tillbehör som beskrivs ovan kan de också köpas separat från teknisk support.

### LADDA BATTERIET

- Sätt alltid in adaptorn i vägguttaget
- Anslut laddaren till eluttaget.
- Se till att dammsugaren är avstängd innan du ansluter den till laddningsstationen.

- Indikatorlampan tänds och blinkar när enheten är ansluten till laddningsstationen. När batteriet är fulladdat lyser LED-lampan konstant.
- För att säkerställa att den alltid är redo att användas bör enheten laddas på laddningsstationen när den inte används.
- Laddaren kan bli varm under laddningen, detta är normalt.

## FÖRE ANVÄNDNING

- Se till att all produktförpackning har tagits bort.
- Läs noggrant igenom avsnittet "Säkerhetsråd och varningar" innan du använder produkten för första gången.
- Innan du använder produkten för första gången är det viktigt att ladda batterierna helt.

### ANVÄNDNING

#### DAMMSUGNINGSFUNKTION

- Starta enheten genom att trycka på på/av-knappen.
- När apparaten används lyser LED-lampan blått. När batteriet är svagt blinkar LED-lampan rött.

#### INSÄTTNING AV TILLBEHÖR I APPARATENS HANDTAG

- Apparaten är utformad så att följande tillbehör kan sättas in i handtaget (använd den kombination som bäst passar dina behov):

- Lång lans: speciellt utformad för att komma åt i sprickor och svåråtkomliga hörn
- Möbelborste: särskilt lämplig för rengöring av möbelytor.
- Slang: utformad för att komma åt svåra hörn i möbler eller våta ytor.
- Tillbehör för vätskor: utformat för våta ytor.

#### NÄR DU ÄR KLAR MED APPARATEN

- Stäng av apparaten med på/av-knappen.
- Töm dammtanken.
- Rengör apparaten.

## RENGÖRING

- Koppla bort apparaten från elnätet och låt den svalna innan du påbörjar rengöringen.
- Rengör utrustningen med en fuktig trasa med några droppar diskmedel och torka sedan av den.
- Använd inte lösningsmedel eller produkter med surt eller basiskt pH, såsom blekmedel eller slipande produkter, för att rengöra apparaten.
- Sänk aldrig ner apparaten i vatten eller någon annan vätska och placera den inte under rinnande vatten.

## TÖMNING AV DAMMTANKEN

- Töm dammtanken genom att trycka på dammtankens frigöringsknapp och ta bort filtersatsen.

## BYTE AV FILTER

- Det rekommenderas att byta filter minst en gång om året eller var 100:e timme som apparaten används. Ett extra filter medföljer.

## SÅ HÄR TAR DU BORT FILTREN

- Tryck på dammtankens frigöringsknapp och koppla bort den från kroppen.
- Vrid filtret moturs och dra av det.
- Kontrollera filtrets skick och rengör det eller byt ut det om det behövs.
- För att sätta tillbaka filtret, följ ovanstående instruktioner i omvänd ordning.
- **VIKTIGT:** Se till att delarna är torra innan de monteras tillbaka.

## HUR MAN TAR BORT BATTERIET FRÅN ENHETENS INSIDA

- Denna apparat innehåller ett batteri som endast får bytas ut av behörig personal.
- Om du behöver byta batteriet, ta apparaten till en auktoriserad teknisk supporttjänst. Försök inte demontera eller reparera utan hjälp, eftersom detta kan vara farligt.

## TILLBEHÖR

- Tillbehör (t.ex. filter etc.) för din apparatmodell kan köpas hos återförsäljare och auktoriserade företag.
- Använd alltid originalförbrukningsmaterial som är särskilt utformat för din apparatmodell.
- Dessa tillbehör finns i specialbutiker.

## SERVICE

- Vid felaktig användning eller underlåtenhet att följa bruksanvisningen upphör garantin och tillverkarens ansvar att gälla.

## AVVIKELSER OCH REPARATION

- Om problem uppstår ska du lämna in apparaten till en auktoriserad teknisk service. Försök inte att demontera eller reparera apparaten utan hjälp, eftersom det kan vara farligt.

## FÖR EU-PRODUKTVERSIONER OCH/ELLER I DE FALL DET KRÄVS I DITT LAND:

### PRODUKTENS EKOLOGI OCH ÅTERTVINNINGSBARHET

- De material som förpackningen till denna apparat består av ingår i ett system för insamling, klassificering och återvinning. Om du vill göra dig av med den ska du

använda de offentliga behållare som är avsedda för varje typ av material.

- Produkten innehåller inte koncentrationer av ämnen som kan anses vara skadliga för miljön.



Denna symbol betyder att om du vill göra dig av med produkten efter att dess livslängd har löpt ut, ska du lämna den till en auktoriserad avfallsanläggning för selektiv insamling av avfall som utgörs av eller innehåller elektriska eller elektroniska produkter (WEEE).



Den här symbolen betyder att produkten kan innehålla ett eller flera batterier; användaren måste ta ut dem innan produkten kasseras. Kom ihåg att batterier måste kasseras i vederbörligen godkända behållare. Kasta dem inte i eld.

- Denna apparat överensstämmer med direktiv 2014/35/EU om lågspänning, direktiv 2014/30/EU om elektromagnetisk kompatibilitet, direktiv 2011/65/EU om begränsning av användningen av vissa farliga ämnen i elektriska och elektroniska produkter och direktiv 2009/125/EG om krav på ekodesign för energirelaterade produkter.
- Följande information beskriver de funktioner som är relaterade till ekodesign:

Tillverkarens namn och adress:	ELECTRODOMÉSTICOS TAURUS, S.L. Avda. Barcelona s/n 25790 Oliana, Lleida, Spain
Modellidentifikator:	TYGSDC2700500
Ingångsspänning	100–240 V
Ingångsfrekvens	50/60 Hz
Utgångsspänning	27,0 Vdc
Utgångsström	0,5 A
Utgångseffekt	13,5 W
Genomsnittlig aktiv verkningsgrad	85,94
Verkningsgrad vid låg belastning (10 %)	75,86
Strömförbrukning utan belastning	0,060 W

- För att fastställa överensstämmelse med kraven för ekodesign och för beräkning av energimärkningsparametrar används den europeiska standarden EN 50563 som referens.

## KÄSIMURSKAIN HVCA6222BW

Hyvä asiakas

Kiitos, että valitsit TAURUS-tuotemerkin tuotteen.

Tuotteen teknologia, muotoilu ja toiminta sekä se, että se ylittää tiukimmatkin laatustandardit, takaavat täysin tyydyttävän käytön ja pitkän käyttöiän.

## TURVALLISUUSOHJEET JA VAROITUKSET



Lue käyttöohje

- Lue nämä ohjeet huolellisesti ennen laitteen käynnistämistä ja säilytä ne myöhempää tarvetta varten. Näiden ohjeiden noudattamatta jättäminen voi johtaa onnettomuuteen.
- Tätä laitetta voivat käyttää 8-vuotiaat ja sitä vanhemmat lapset sekä henkilöt, joiden fyysiset, aistilliset tai henkiset kyvyt ovat heikentyneet tai joilla ei ole kokemusta ja tietoa, jos heille on annettu valvontaa tai ohjeita laitteen turvallisesta käytöstä ja he ymmärtävät siihen liittyvät vaarat. Lapset eivät saa leikkiä laitteella. Lapset eivät saa puhdistaa tai huoltaa laitetta ilman valvontaa.

Tässä laitteessa on  
 irrotettava virtälähde  
 (TYGSDC2700500).

- **VAROITUS:** Käytä akun lataamiseen vain tämän laitteen mukana toimitettua irrotettavaa virtälähdettä.
- Varmista, että laite on kytketty pois päältä ja pistoke on irrotettu

pistorasiasta ennen laitteen puhdistamista tai huoltamista.

- Tämä laite on tarkoitettu vain kotitalouskäyttöön, ei ammattikäyttöön tai teolliseen käyttöön.



Vain sisäkäyttöön.

- Tämä laite sisältää akkuja, jotka vain ammattitaitoinen henkilö voi vaihtaa.
- Paristotyyppi on ICR19/66 ja malli on 3,7 V N18650-2200 mAh.
- Älä käytä muita paristotyyppjejä, sillä eri paristojen käyttö voi aiheuttaa räjähdys- tai palovaaran.
- Vältä pariston täydellistä tyhjenemistä. Jos paristo jätetään laitteeseen liian pitkäksi aikaa, kun sitä ei käytetä, on vuotoriski. Jos näin tapahtuu, vältä kosketusta nesteeseen, koska se voi aiheuttaa kemiallisia palovammoja. Jos kosketusta tapahtuu vahingossa, huuhtelee vedellä. Jos nestettä joutuu silmiin, hakeudu lisäksi lääkäriin.
- Virransyöttöliittimiä ei saa oikosulkea.
- Vältä akun ylikuormittamista, sillä se voi aiheuttaa ylikuumentumisen ja räjähdys- tai palovaaran.
- Jos virtajohto on vaurioitunut, se on vaihdettava valmistajan, huoltoliikkeen tai vastaavan pätevän henkilön toimesta vaaran välttämiseksi.
- Tämä laite sisältää pyöriviä osia sisältäviä lisävarusteita. Löysät vaatteet, korut tai pitkät hiukset voivat jäädä kiinni liikkuviin osiin. Pukeudu asianmukaisesti. Älä käytä väljiä tai löysiä vaatteita tai asusteita. Pidä hiukset, vaatteet ja käsineet poissa liikkuvista osista.
- Irrotettavan virtälähteen virtajohtoa ei voi vaihtaa. Jos johto on vaurioitunut, irrotettava virtälähde on hävitettävä.
- Varmista, että laturin tyyppikilvessä ilmoitettu jännite vastaa verkkovirran jännitettä, ennen kuin kytket laturin pistorasiaan.
- Laturin pistoke on asetettava oikein pistorasiaan. Älä muuta pistoketta. Älä käytä pistokkeen sovitinta.
- Älä vedä virtajohdosta. Älä koskaan käytä virtajohtoa laitteen nostamiseen, kantamiseen tai irrottamiseen pistorasiasta.
- Älä kiedo virtajohtoa laitteen ympärille.
- Tarkista virtajohdon kunto. Jos se on vaurioitunut, se lisää sähköiskun vaaraa.
- Älä käytä laitetta, jos virtajohto tai pistoke on vaurioitunut.
- Älä kosketa laitteen liikkuvia osia sen ollessa käynnissä.

## KÄYTTÖ JA HUOLTO

- Älä käytä laitetta, jos osat tai lisävarusteet eivät ole kunnolla paikoillaan.
- Älä käytä laitetta, jos virtapainike ei toimi.
- Älä käytä laitetta alueilla, joilla on metalliesineitä, kuten nauvoja ja/tai ruuveja.
- Älä koskaan imuroi kuumia tai teräviä esineitä (tupakantumpeja, tuhkaa, nauvoja jne.).
- Älä avaa akkua/akkuja missään olosuhteissa.
- Älä käytä laitetta lemmikkieläinten tai eläinten lähellä.
- Lataa akku/akut vain valmistajan toimittamalla laturilla. Yhden akkutyypin kanssa sopiva laturi voi aiheuttaa räjähdys- tai palovaaran, kun sitä käytetään muiden akkujen kanssa.
- Käytä laitetta vain sen akkujen kanssa, joille se on erityisesti suunniteltu. Muiden akkujen käyttö voi aiheuttaa räjähdys- tai palovaaran.
- Älä käytä laitetta verkkovirtaan kytkettynä.
- Käytä laitetta vain mukana toimitettujen lisävarusteiden kanssa.
- Muista, että tämä tuote voi imuroida märkiä pintoja, mutta ei suoraan nesteitä.

## KUVAUS

- A Runko
- B ON/OFF-painike
- C Pölysäiliön vapautuspainike
- D Suodatin (2 kpl mukana)
- E Pölysäiliö
- F Latausalusta
- G Laturi
- H Pitkä suutinlisävaruste
- I Letku
- J Nesteiden lisävaruste
- K Huonekaluharja
- L Lamppu

Jos laitteesi mallissa ei ole edellä kuvattuja lisävarusteita, ne voi ostaa erikseen teknisen tuen palvelusta.

### AKUN LATAAMINEN

- Kytke adapteri aina pistorasiaan
- Kytke laturi verkkovirtaan.
- Varmista, että imuri on sammutettu ennen kuin liität sen latausalustaan.
- Merkkivalo syttyy ja vilkkuu, kun laite on kytketty latausalustaan. Kun akku on täyteen ladattu, LED-valo palaa jatkuvasti.

- Jotta laite olisi aina käyttövalmis, se tulisi jättää latausalustaan, kun sitä ei käytetä.
- Laturi voi lämmetä latauksen aikana, mikä on normaalia.

## ENNEN KÄYTTÖÄ

- Varmista, että kaikki tuotteen pakkausmateriaalit on poistettu.
- Lue huolellisesti kohta "Turvallisuusohjeet ja varoitukset" ennen ensimmäistä käyttökertaa.
- Ennen tämän tuotteen ensimmäistä käyttökertaa on tärkeää ladata akut täyteen.

### KÄYTTÖ IMUROINTITOIMINTO

- Käynnistä laite painamalla virtapainiketta.
- Kun laitetta käytetään, LED-valo palaa sinisenä. Kun akun varaus on vähissä, LED-valo vilkkuu punaisena.

### LISÄVARUSTEIDEN KIINNITTÄMINEN LAITTEEN KAHVAAN

- Laitteen kahva on suunniteltu siten, että siihen voidaan kiinnittää seuraavat lisävarusteet (käytä tarpeisiisi parhaiten sopivaa yhdistelmää):
  - Pitkä suutin: erityisesti suunniteltu ahtaiden rakojen ja vaikeiden kulmien puhdistamiseen
  - Huonekaluharja: sopii erityisesti huonekalujen pintojen puhdistukseen.
  - Letku: suunniteltu huonekalujen vaikeapääsyisiin kulmiin tai märille pinnoille.
  - Nesteiden lisävaruste: suunniteltu märille pinnoille.

### KUN OLET LOPETTANUT LAITTEEN KÄYTÖN

- Sammuta laite virtapainikkeella.
- Tyhjennä pölysäiliö.
- Puhdista laite.

## PUHDISTUS

- Irrota laite verkkovirrasta ja anna sen jäähtyä ennen puhdistusta.
- Puhdista laite kostealla liinalla, johon on tiputettu muutama tippa astianpesuainetta, ja kuivaa se sitten.
- Älä käytä laitteen puhdistamiseen liuottimia tai happamia tai emäksisiä tuotteita, kuten valkaisuainetta, tai hankaavia tuotteita.
- Älä koskaan upota laitetta veteen tai muuhun nesteeseen tai aseta sitä juoksevan veden alle.

## PÖLYSÄILIÖN TYHJENTÄMINEN

- Tyhjennä pölysäiliö painamalla pölysäiliön vapautuspainiketta ja irrottamalla suodatinsarja.

## SUODATTIMIEN VAIHTO

- Suodatin on suositeltavaa vaihtaa vähintään kerran vuodessa tai 100 käyttötunnin välein. Mukana toimitetaan ylimääräinen suodatin.

## SUODATTIMIEN IRROTTAMINEN

- Paina pölysäiliön vapautuspainiketta ja irrota se rungosta.
- Käännä suodatinta vastapäivään ja vedä se pois.
- Tarkista suodattimen kunto ja puhdista tai vaihda se tarvittaessa.
- Asenna suodatin takaisin paikalleen noudattamalla edellä olevia ohjeita päinvastaisessa järjestyksessä.
- **TÄRKEÄÄ:** Varmista, että osat ovat kuivat ennen niiden asentamista takaisin paikoilleen.

## KUINKA POISTAA AKKU LAITTEEN SISÄSTÄ

- Tämä laite sisältää akun, jonka voi vaihtaa vain ammattitaitoinen henkilö.
- Jos akku on vaihdettava, vie laite valtuutettuun huoltopalveluun. Älä yritä purkaa tai korjata laitetta ilman apua, sillä se voi olla vaarallista.

## TARVIKKEET

- Tarvikkeet (kuten suodattimet jne.) laitteen mallia varten voi hankkia jälleenmyyjiltä ja valtuutetuilta liikkeiltä.
- Käytä aina alkuperäisiä tarvikkeita, jotka on suunniteltu erityisesti laitemallisi käyttöön.
- Näitä tarvikkeita on saatavana erikoisliikkeistä.

## PALVELU

- Väärinkäyttö tai käyttöohjeiden noudattamatta jättäminen mitätöi takuun ja valmistajan vastuun.

## POIKKEAVUUDET JA KORJAUS

- Vie laite valtuutettuun tekniseen tukipalveluun, jos ongelmia ilmenee. Älä yritä purkaa tai korjata laitetta ilman apua, sillä se voi olla vaarallista.

## EU-TUOTEVERSIOIDEN OSALTA JATAI JOS SITÄ PYYDETÄÄN MAASSASI:

### TUOTTEEN EKOLOGISUUS JA KIERRÄTETTÄVYYS

- Materiaalit, joista tämän laitteen pakkaus koostuu, kuuluvat keräys-, luokitus- ja kierrätysjärjestelmään. Jos haluat hävittää ne, käytä kullekin materiaalityypille sopivia julkisia astioita.

- Tuote ei sisällä pitoisuuksia aineita, joita voitaisiin pitää ympäristölle haitallisina.



Tämä symboli tarkoittaa, että jos haluat hävittää tuotteen sen käyttöänsä päätyttyä, vie se valtuutetulle sähkö- ja elektroniikkalaiteromun (WEEE) valikoivaan keräykseen.



Tämä symboli tarkoittaa, että tuotteessa saattaa olla paristo tai paristoja; käyttäjän on poistettava ne ennen tuotteen hävittämistä. Muista, että paristot ja akut on hävitettävä asianmukaisesti hyväksytyissä säiliöissä. Älä hävitä niitä tuleen.

- Tämä laite on pienjännitedirektiivin 2014/35/EU, sähkömagneettista yhteensopivuutta koskevan direktiivin 2014/30/EU, tiettyjen vaarallisten aineiden käytön rajoittamisesta sähkö- ja elektroniikkalaitteissa annetun direktiivin 2011/65/EU ja energiaan liittyvien tuotteiden ekologiselle suunnittelulle asetettavista vaatimuksista annetun direktiivin 2009/125/EY mukainen.

- Seuraavissa tiedoissa kerrotaan yksityiskohtaisesti ekologiseen suunnitteluun liittyvistä ominaisuuksista:

Valmistajan nimi ja osoite:	ELECTRODOMÉSTICOS TAURUS, S.L. Avda. Barcelona s/n 25790 Oliana, Lleida, Spain
Mallitunniste:	TYGSDC2700500
Tulojännite	100–240 V
Tulojännitteen taajuus	50/60 Hz
Lähtöjännite	27,0 Vdc
Lähtövirta	0,5 A
Lähtöteho	13,5 W
Keskimääräinen aktiivinen hyötysuhde	85,94
Hyötysuhde pienellä kuormituksella (10 %)	75,86
Teho ilman kuormitusta	0,060 W

- Ekodesign-vaatimusten noudattamisen varmistamiseksi ja energiamerkintäparametrien laskemiseksi laitteessa käytetään viitteenä eurooppalaista standardia EN 50563.

**EL SÜPÜRGESİ  
HVCA6222BW**

Sayın müşteri,

TAURUS markalı bir ürünü tercih ettiğiniz için teşekkür ederiz.

Teknolojisi, tasarımı, çalışması ve en katı kalite standartlarını aşması sayesinde, tam anlamıyla tatmin edici bir kullanım ve uzun ürün ömrü garantisi edilmektedir.

**GÜVENLİK TAVSİYELERİ VE  
UYARILAR**

Kullanım kılavuzunu okuyun

- Cihazı çalıştırmadan önce bu talimatları dikkatlice okuyun ve ileride başvurmak üzere saklayın. Bu talimatlara uymamak ve bunlara dikkat etmemek kazaya neden olabilir.
- Bu cihaz, fiziksel, duyuşsal veya zihinsel yetenekleri azalmış veya deneyim ve bilgisi eksik kişiler (çocuklar dahil) tarafından, güvenliklerinden sorumlu bir kişi tarafından cihazla ilgili gözetim veya talimat verilmedikçe kullanılmamalıdır.
- Çocukların cihazla oynamadıklarından emin olmak için gözetim altında tutulmalıdır.

Bu cihazda çıkarılabilir bir  
 besleme ünitesi  
(TYGSDC2700500)  
bulunmaktadır.

- UYARI: Pili şarj etmek için, yalnızca bu cihazla birlikte verilen çıkarılabilir besleme ünitesini kullanın.
- Cihazı temizlemeden veya bakımını yapmadan önce cihazın

kapalı olduğundan ve fişin prizden çıkarıldığından emin olun.

- Bu cihaz sadece ev kullanımı içindir, profesyonel veya endüstriyel kullanım için değildir.



Sadece iç mekanlarda kullanın.

- Bu cihaz, yalnızca uzman kişiler tarafından değiştirilebilen piller içerir.
- Pil tipi ICR19/66 ve modeli 3,7V N18650-2200mAh'dir.
- Başka tür piller kullanmayın, farklı bir pil kullanılması patlama veya yangın riskine neden olabilir.
- Pili tamamen boşalmasını önleyin. Pil, kullanılmadığında cihazda çok uzun süre bırakılırsa sızıntı riski vardır. Böyle bir durumda, kimyasal yanıklara neden olabileceğinden sıvıyla temas etmekten kaçınınız. Kazara temas olursa suyla yıkayın. Sıvı gözle temas ederse ayrıca tıbbi yardım alın.
- Besleme terminalleri kısa devre yapılmamalıdır.
- Pili aşırı şarj edilmesinden kaçınınız, çünkü aşırı ısınmaya ve patlama veya yangın riskine neden olabilir.
- Besleme kablosu hasar görmüşse, tehlikeyi önlemek için üretici, servis temsilcisi veya benzer niteliklere sahip kişiler tarafından değiştirilmelidir.
- Bu cihaz, dönen parçalar içeren aksesuarlar içerir. Gevşek giysiler, takılar veya uzun saçlar hareketli parçalara takılabilir. Uygun giysiler giyin. Bol veya gevşek giysiler veya aksesuarlar giymeyin. Saçlarınızı, giysilerinizi ve eldivenlerinizi hareketli parçalardan uzak tutun.
- Çıkarılabilir besleme ünitesinin besleme kablosu değiştirilemez. Kablo hasar görmüşse, çıkarılabilir besleme ünitesi hurdaya ayrılmalıdır.
- Şarj cihazını prize takmadan önce, şarj cihazının etiketinde belirtilen voltajın şebeke voltajıyla aynı olduğundan emin olun.
- Şarj cihazının fişi, elektrik prizine doğru şekilde takılmalıdır. Fişi değiştirmeyin. Fiş adaptörü kullanmayın.
- Besleme kablosunu çekmeyin. Besleme kablosunu cihazı kaldırmak, taşımak veya fişini çekmek için asla kullanmayın.
- Besleme kablosunu cihazın etrafına sarmayın.
- Besleme kablosunun durumunu kontrol edin. Hasar görmüşse elektrik çarpması riski artar.
- Besleme kablosu veya fiş hasar görmüşse cihazı kullanmayın.
- Cihaz çalışırken hareketli parçalarına dokunmayın.

## KULLANIM VE BAKIM

- Parçalar veya aksesuarlar doğru şekilde takılmamışsa cihazı kullanmayın.
- Açma/kapama düğmesi çalışmıyorsa cihazı kullanmayın.
- Çivi ve/veya vida gibi metal nesnelerin bulunduğu alanlarda çalışmayın.
- Asla sıcak veya keskin nesneleri (sigara izmaritleri, küller, çiviler vb.) süpürmeyin.
- Hiçbir koşulda pili/pilleri açmayın.
- Cihazı evcil hayvanlar veya hayvanlar varken kullanmayın.
- Pili/pilleri yalnızca üretici tarafından sağlanan şarj cihazıyla şarj edin. Bir pil türü için uygun olan şarj cihazı, başka pil/pillerle kullanıldığında patlama veya yangın tehlikesine neden olabilir.
- Cihazı yalnızca özel olarak tasarlanmış pil/pillerle kullanın. Başka pil/pillerin kullanılması patlama veya yangın tehlikesine neden olabilir.
- Cihazı elektrik şebekesine bağlı olarak kullanmayın.
- Cihazı yalnızca verilen aksesuarlarla kullanın.
- Bu ürün ıslak yüzeylerde vakumlama yapabilir, ancak sıvıların içinden doğrudan vakumlama yapamaz.

## AÇIKLAMA

- A Gövde
- B AÇMA/KAPAMA düğmesi
- C Toz haznesi açma düğmesi
- D Filtre (2 adet dahil)
- E Toz haznesi
- F Şarj ünitesi
- G Şarj cihazı
- H Uzun lans aksesuarı
- I Hortum
- J Sıvı aksesuarı
- K Mobilya fırçası
- L Lamba

Cihazınızın modelinde yukarıda açıklanan aksesuarlar bulunmuyorsa, bunlar Teknik Yardım Servisi'nden ayrı olarak da satın alınabilir.

### PİLİ ŞARJ ETMEK

- Adaptörü her zaman elektrik prizine takın
- Şarj cihazını elektrik prizine takın.
- Şarj tabanına bağlamadan önce elektrikli süpürge'nin kapalı olduğundan emin olun.

- Cihaz şarj tabanına bağlandığında gösterge ışığı yanar ve yanıp sönmeye devam eder. Tamamen şarj olduğunda LED ışığı sabit olarak yanar.
- Cihazın her zaman kullanıma hazır olmasını sağlamak için, kullanılmadığında şarj üssünde bırakılmalıdır.
- Şarj sırasında şarj cihazı ısınabilir, bu normaldir.

## KULLANMADAN ÖNCE

- Ürünün tüm ambalajlarının çıkarıldığından emin olun.
- İlk kullanımdan önce lütfen "Güvenlik tavsiyeleri ve uyarılar" bölümünü dikkatlice okuyun.
- Bu ürünü ilk kez kullanmadan önce, pilleri tamamen şarj etmek önemlidir.

### KULLANIM

#### ELEKTRİKLİ SÜPÜRGE İŞLEVI

- Açma/kapama düğmesine basarak cihazı çalıştırın.
- Cihazı kullanırken LED ışığı mavi renkte yanacaktır. Pil zayıfladığında LED ışığı kırmızı renkte yanıp sönmeye devam edecektir.

#### AKSESUARLARIN CIHAZIN TUTAMAĞINA TAKILMASI

- Cihazın tutacağı, aşağıdaki aksesuarların takılmasına izin verecek şekilde tasarlanmıştır (ihtiyaçlarınıza en uygun kombinasyonu kullanın):

- Uzun boru aksesuarı: çatlaklara ve zor köşelere ulaşmak için özel olarak tasarlanmıştır
- Mobilya fırçası: özellikle mobilya yüzeylerini temizlemek için uygundur.
- Hortum: Mobilya veya ıslak yüzeylerdeki zor ulaşılan köşelere ulaşmak için tasarlanmıştır.
- Sıvı aksesuarı: ıslak yüzeyler için tasarlanmıştır.

#### CIHAZI KULLANMAYI BITIRDİKTEN SONRA

- Açma/kapama düğmesini kullanarak cihazı kapatın.
- Toz haznesini boşaltın.
- Cihazı temizleyin.

## TEMİZLİK

- Temizlik işlemine başlamadan önce cihazı elektrik şebekesinden ayırın ve soğumasını bekleyin.
- Cihazı, birkaç damla bulaşık deterjanı damlatılmış nemli bir bezle temizleyin ve ardından kurulayın.
- Cihazı temizlemek için çözücü, asit veya baz pH'lı ürünler (örneğin çamaşır suyu) veya aşındırıcı ürünler kullanmayın.
- Cihazı asla suya veya başka bir sıvıya batırmayın veya akan suyun altına koymayın.

## TOZ HAZNESİNİ BOŞALTMA

- Toz tankı serbest bırakma düğmesine basarak ve filtre setini çıkararak toz tankını boşaltın.

## FILTRELERİ DEĞİŞTİRME

- Filtrenin en az yılda bir kez veya cihazın 100 saatlik kullanımından sonra değiştirilmesi tavsiye edilir. Ek bir filtre dahildir.

## FILTRELERİ ÇIKARMAK İÇİN

- Toz haznesi serbest bırakma düğmesine basın ve hazneyi gövdeden ayırın.
- Filtreyi saat yönünün tersine çevirin ve çekerek çıkarın.
- Filtrenin durumunu kontrol edin ve gerekirse temizleyin veya değiştirin.
- Filtreyi yeniden takmak için yukarıdaki talimatları ters sırayla uygulayın.
- **ÖNEMLİ:** Parçaları yeniden takmadan önce kuruduklarından emin olun.

## CIHAZIN İÇİNDEN PİLİ ÇIKARMA

- Bu cihaz, yalnızca uzman kişiler tarafından değiştirilebilen bir pil içerir.
- Pili değiştirmeniz gerektiğinde, cihazı yetkili bir teknik destek servisine götürün. Tehlikeli olabileceğinden, yardım almadan sökmeye veya onarmaya çalışmayın.

## SARF MALZEMELERİ

- Cihazınızın modeline uygun sarf malzemeleri (filtreler vb.) distribütörlerden ve yetkili kuruluşlardan temin edilebilir.
- Her zaman cihaz modeliniz için özel olarak tasarlanmış orijinal sarf malzemeleri kullanın.
- Bu sarf malzemeleri uzman mağazalarda mevcuttur.

## SERVİS

- Herhangi bir yanlış kullanım veya kullanım talimatlarına uyulmaması garantiyi ve üreticinin sorumluluğunu geçersiz kılar.

## ANOMALİLER VE ONARIM

- Sorun çıkması halinde cihazı yetkili bir teknik destek servisine götürün. Tehlikeli olabileceğinden, yardım almadan sökmeye veya onarmaya çalışmayın.

## AB ÜRÜN VERSİYONLARI İÇİN VE/VEYA ÜLKENİZDE TALEP EDİLMESİ DURUMUNDA:

### ÜRÜNÜN EKOLJİSİ VE GERİ DÖNÜŞTÜRÜLEBİLİRLİĞİ

- Bu cihazın ambalajının içerdiği malzemeler bir toplama, sınıflandırma ve geri dönüşüm sistemine dahildir. Bunları imha etmek isterseniz, her malzeme türü için uygun kamusal konteynerleri kullanın.

- Ürün, çevreye zararlı olarak kabul edilebilecek madde konsantrasyonları içermez.



Bu sembol, ürünün çalışma ömrü sona erdikten sonra imha etmek istemeniz durumunda, atık elektrikli ve elektronik ekipmanın (WEEE) seçici olarak toplanması için yetkili bir atık acentesine götürmeniz gerektiği anlamına gelir.



Bu sembol, ürünün pil veya piller içerebileceği anlamına gelir; kullanıcı ürünü atmadan önce bunları çıkarmalıdır. Pillerin usulüne uygun olarak yetkilendirilmiş konteynerlere atılması gerektiğini unutmayın. Bunları ateşe atmayın.

- Bu cihaz, 2014/35/EU sayılı Alçak Gerilim Direktifi, 2014/30/EU sayılı Elektromanyetik Uyumluluk Direktifi, 2011/65/EU sayılı elektrikli ve elektronik ekipmanlarda belirli tehlikeli maddelerin kullanımının kısıtlanmasına ilişkin Direktif ve 2009/125/EC sayılı enerji ile ilgili ürünler için ekotasarım gerekliliklerine ilişkin Direktif ile uyumludur.
- Aşağıdaki bilgiler ekotasarım ile ilgili özellikleri detaylandırmaktadır:

Üreticinin adı ve adresi:	ELECTRODOMÉSTICOS TAURUS, S.L. Avda. Barcelona s/n 25790 Oliana, Lleida, Spain
Model tanımlayıcı:	TYGSDC2700500
Giriş voltajı	100-240 V
Giriş AC frekansı	50/60 Hz
Çıkış voltajı	27,0 Vdc
Çıkış akımı	0,5 A
Çıkış gücü	13,5 W
Ortalama aktif verimlilik	85,94
Düşük yükte verimlilik (10 %)	75,86
Yüksüz güç tüketimi	0,060 W

- Ekotasarım gerekliliklerine uygunluğu belirlemek ve enerji etiketleme parametrelerini hesaplamak için cihazda Avrupa standardı EN 50563 referans olarak kullanılmaktadır.

## KÉZI PORSZÍVÓ HVCA6222BW

Tisztelt vásárló!

Köszönjük, hogy a TAURUS márkájú terméket választotta.

Technológiájának, kialakításának és működésének, valamint a legszigorúbb minőségi előírásokat is meghaladó tulajdonságainak köszönhetően teljes mértékben kielégítő használatot és hosszú élettartamot biztosít.

## BIZTONSÁGI TANÁCSOK ÉS FIGYELMEZTETÉSEK



Olvassa el a használati utasítást

- A készülék bekapcsolása előtt figyelmesen olvassa el ezeket az utasításokat, és őrizze meg őket a jövőbeni használatra. Az utasítások be nem tartása balesethez vezethet.
- Ezt a készüléket 8 éves és annál idősebb gyermekek, valamint fizikai, érzékszervi vagy szellemi képességeikben korlátozott, illetve tapasztalat és ismeretek hiányában lévő személyek is használhatják, ha felügyeletet vagy oktatást kaptak a készülék biztonságos használatáról, és megértették a vele járó veszélyeket. A gyermekek nem játszhatnak a készülékkel. A tisztítást és a felhasználói karbantartást gyermekek felügyelet nélkül nem végezhetik.



A készülék levehető tápegységgel rendelkezik (TYGSDC2700500).

- **FIGYELMEZTETÉS:** Az akkumulátor újratöltéséhez csak a készülékhez

mellékelt levehető tápegységet használja.

- A készülék tisztítása vagy karbantartása előtt győződjön meg arról, hogy a készülék ki van kapcsolva, és a dugó ki van húzva a konnektorból.
- Ez a készülék kizárólag háztartási használatra alkalmas, nem használható professzionális vagy ipari célokra.



Kizárólag beltéri használatra.

- A készülék olyan akkumulátorokat tartalmaz, amelyeket csak szakképzett személyek cserélhetnek ki.
- Az akkumulátor típusa ICR19/66, modellje 3,7 V N18650-2200 mAh.
- Ne használjon más típusú elemeket, mert az más típusú elemek használata robbanás- vagy tűzveszélyt okozhat.
- Kerülje az akkumulátor teljes lemerülését. Ha az akkumulátort túl hosszú ideig hagyja a készülékben, amikor nem használja, akkor szivárgás veszélye áll fenn. Ha ez megtörténik, kerülje a folyadékkal való érintkezést, mert kémiai égési sérüléseket okozhat. Ha véletlenül érintkezésbe kerül a folyadékkal, öblítse le vízzel, ha a folyadék a szemébe kerül, akkor kérjen orvosi segítséget.
- Az áramellátó kapcsokat nem szabad rövidre zární.
- Kerülje az akkumulátor túltöltését, mivel ez túlmelegedést okozhat, és robbanás- vagy tűzveszélyt jelenthet.
- Ha a tápkábel megsérült, azt a gyártó, szervizképviselője vagy hasonlóan képzett személynek kell kicserélnie a veszély elkerülése érdekében.
- Ez a készülék forgó alkatrészeket tartalmazó tartozékokat tartalmaz. A laza ruhák, ékszerek vagy hosszú haj belekaphatnak a mozgó alkatrészekbe. Viseljen megfelelő ruházatot. Ne viseljen bő vagy laza ruhákat vagy kiegészítőket. Tartsa távol a haját, ruháit és kesztyűit a mozgó alkatrészekről.
- A levehető tápegység tápkábele nem cserélhető. Ha a kábel megsérült, a levehető tápegységet meg kell semmisíteni.
- A töltő csatlakoztatása előtt ellenőrizze, hogy a töltő címkéjén feltüntetett feszültség megegyezik-e a hálózati feszültséggel.

- A töltő csatlakozójának pontosan illeszkednie kell a hálózati aljzathoz. Ne módosítsa a csatlakozót. Ne használjon csatlakozóadaptert.
- Ne húzza a tápkábelt. Soha ne használja a tápkábelt a készülék felemelésére, hordozására vagy kihúzására.
- Ne tekerje a tápkábelt a készülék köré.
- Ellenőrizze a tápkábel állapotát. Ha sérült, az növeli az áramütés veszélyét.
- Ne használja a készüléket, ha a tápkábel vagy a csatlakozó megsérült.
- Ne érintse meg a készülék mozgó alkatrészeit, amíg az működik.

## HASZNÁLAT ÉS ÁPOLÁS

- Ne használja a készüléket, ha alkatrészei vagy tartozékai nincsenek megfelelően felszerelve.
- Ne használja a készüléket, ha a be-/kikapcsoló gomb nem működik.
- Ne dolgozzon olyan területeken, ahol fémtárgyak, például szögek és/vagy csavarok találhatók.
- Soha ne szívjon fel forró vagy éles tárgyakat (cigarettszikkákat, hamut, szögeket stb.).
- Semmilyen körülmények között ne nyissa ki az akkumulátort/akkumulátorokat.
- Ne használja a készüléket háziállatok vagy állatok közelében.
- Az akkumulátort/akkumulátorokat csak a gyártó által mellékelte töltővel tölts fel. Az egyik típusú akkumulátorhoz megfelelő töltő más típusú akkumulátorok használata esetén robbanás- vagy tűzveszélyt okozhat.
- A készüléket csak az ahhoz kifejezetten tervezett akkumulátorral/akkumulátorokkal használja. Más akkumulátorok használata robbanás- vagy tűzveszélyt okozhat.
- Ne használja a készüléket a hálózathoz csatlakoztatva.
- A készüléket csak a mellékelte tartozékokkal használja.
- Ne feledje, hogy ez a termék nedves felületeken is porszívózható, de folyadékokból közvetlenül nem.

## LEÍRÁS

- A Ház
- B BE/KI gomb
- C Porzsák kioldó gomb
- D Szűrő (2 db mellékelve)
- E Porgyűjtő tartály
- F Töltőállvány
- G Töltő

- H Hosszú lándzsa tartozék
- I Tömlő
- J Folyadékokhoz való tartozék
- K Bútorkefe
- L Lámpa

Ha készülékének modellje nem rendelkezik a fent leírt kiegészítőkkal, azok külön is megvásárolhatók a műszaki ügyfélszolgálatnál.

### AZ AKKUMULÁTOR TÖLTÉSE

- Az adaptert mindig dugja be a hálózati aljzatba
- Csatlakoztassa a töltőt a hálózathoz.
- Győződjön meg arról, hogy a porszívó ki van kapcsolva, mielőtt csatlakoztatná a töltőállványhoz.
- A jelzőfény kigyullad és villogni kezd, miután a készüléket csatlakoztatta a töltőállványhoz. Teljes feltöltés után a LED-fény folyamatosan világít.
- Annak érdekében, hogy a készülék mindig használatra kész legyen, használaton kívül hagyja a töltőállomáson.
- A töltő a töltés során felmelegedhet, ez normális jelenség.

## HASZNÁLAT ELŐTT

- Győződjön meg arról, hogy a termék csomagolását teljesen eltávolította.
- Az első használat előtt figyelmesen olvassa el a „Biztonsági tanácsok és figyelmeztetések” részt.
- A termék első használata előtt fontos, hogy az akkumulátorokat teljesen feltöltse.

### HASZNÁLAT PORSZÍVÓZÁSI FUNKCIÓ

- Indítsa el a készüléket a be-/kikapcsoló gomb megnyomásával.
- A készülék használata közben a LED-lámpa kék színű. Ha az akkumulátor lemerül, a LED-lámpa piros színű villogással jelzi.

### KIEGÉSZÍTŐK BEHELYEZÉSE A KÉSZÜLÉK MARKOLATÁBA

- A készülék markolata úgy van kialakítva, hogy a következő tartozékok behelyezésére alkalmas legyen (használja az Ön igényeinek leginkább megfelelő kombinációt):
  - Hosszú lándzsa tartozék: kifejezetten repedések és nehezen elérhető sarkok tisztítására tervezték
  - Bútorkefe: különösen alkalmas bútorok felületének tisztítására.
  - Tömlő: bútorok nehezen elérhető sarkainak vagy nedves felületek tisztítására tervezték.

- Folyadékokhoz való tartozék: nedves felületekhez tervezve.

## A KÉSZÜLÉK HASZNÁLATA UTÁN

- Kapcsolja ki a készüléket a be-/kikapcsoló gombbal.
- Ūrítse ki a porgyűjtőt.
- Tisztítsa meg a készüléket.

## TISZTÍTÁS

- Vállassza le a készüléket a hálózatról, és hagyja kihűlni, mielőtt bármilyen tisztítási munkát elvégezne.
- Tisztítsa meg a készüléket egy pár csepp mosogatószerrel tartalmazó nedves ruhával, majd szárítsa meg.
- Ne használjon oldószereket, savas vagy lúgos pH-jú termékeket, például fehéritőt, vagy sűrűlőszereket a készülék tisztításához.
- Soha ne merítse a készüléket vízbe vagy más folyadékba, és ne tegye folyó víz alá.

## A PORGYŪJTÓ TARTÁLY KIÜRÍTÉSE

- A porgyűjtőt a porgyűjtő kioldó gombjának megnyomásával és a szűrőkészlet eltávolításával ürítse ki.

## A SZŪRŐK CSERÉJE

- A szűrőt célszerű legalább évente egyszer vagy a készülék 100 üzemórás használata után cserélni. A csomagban egy további szűrő is található.

## A SZŪRŐK ELTÁVOLÍTÁSA

- Nyomja meg a porgyűjtő tartály kioldó gombját, és vállassza le a készülékről.
- Forgassa el a szűrőt az óramutató járásával ellentétes irányba, és húzza le.
- Ellenőrizze a szűrő állapotát, és tisztítsa meg vagy cserélje ki, ha szükséges.
- A szűrő visszahelyezéséhez kövesse a fenti utasításokat fordított sorrendben.
- FONTOS: Győződjön meg arról, hogy az alkatrészek szárazak, mielőtt visszahelyezi őket.

## AZ AKKUMULÁTOR ELTÁVOLÍTÁSA A KÉSZÜLÉK BELSEJÉBŐL

- Ez a készülék olyan akkumulátort tartalmaz, amelyet csak szakképzett személyek cserélhetnek ki.
- Ha az akkumulátort ki kell cserélni, vigye a készüléket egy hivatalos szervizbe. Ne próbálja meg saját kezűleg szétszerelni vagy megjavítani, mert ez veszélyes lehet.

## KELLÉKEK

- A készülék modelljéhez szükséges kellékeket (pl. szűrőket stb.) forgalmazóktól és hivatalos szervizektől szerezheti be.
- Mindig eredeti, kifejezetten a készülék modelljéhez tervezett kiegészítőket használjon.
- Ezek a kiegészítők szaküzletekben kaphatók.

## SZOLGÁLTATÁS

- A használati utasítás be nem tartása vagy a nem rendeltetésszerű használat semmissé teszi a garanciát és a gyártó felelősségét.

## ANOMÁLIÁK ÉS JAVÍTÁSUK

- Probléma esetén vigye a készüléket hivatalos műszaki ügyfélszolgálathoz. Ne próbálja meg szétszerelni vagy megjavítani segítség nélkül, mert ez veszélyes lehet.

## EU-S TERMÉKVERZIÓK ESETÉN ÉS/VAGY AMENNYIBEN AZ ÖN ORSZÁGÁBAN IGÉNYELIK: A TERMÉK KÖRNYEZETVÉDELME ÉS ÚJRAHASZNOSÍTHATÓSÁGA

- A készülék csomagolásának anyagai egy gyűjtési, osztályozási és újrahasznosítási rendszer részét képezik. Amennyiben ezeket az anyagokat ártalmatlanítani szeretné, használja az egyes anyagtipusokhoz tartozó megfelelő nyilvános hulladékgyűjtőket.
- A termék nem tartalmaz olyan koncentrációban olyan anyagokat, amelyek károsnak tekinthetők a környezetre.



Ez a szimbólum azt jelenti, hogy amennyiben a terméket élettartamának lejáta után ártalmatlanítani kívánja, vigye el egy hivatalos hulladékkezelő céghez, amely szelektíven gyűjti az elektromos és elektronikus berendezések hulladékait (WEEE).



Ez a szimbólum azt jelenti, hogy a termék tartalmazhat egy vagy több elemet; a felhasználónak el kell távolítania azokat a termék ártalmatlanítása előtt. Ne feledje, hogy az elemeket a megfelelő hulladékgyűjtőbe kell dobni. Ne dobja őket tűzbe.

- Ez a készülék megfelel a kisfeszültségű berendezésekről szóló 2014/35/EU irányelvnek, az elektromágneses összeférhetőségről szóló 2014/30/EU irányelvnek, az egyes veszélyes anyagok elektromos és elektronikus berendezésekben való alkalmazásának korlátozásáról szóló 2011/65/EU irányelvnek, valamint az energiával kapcsolatos termékek környezetbarát tervezésére vonatkozó követelményekről szóló 2009/125/EK irányelvnek.
- ökodizájonnal kapcsolatos jellemzőket :

Gyártó neve és címe:	ELECTRODOMÉSTICOS TAURUS, S.L. Avda. Barcelona s/n 25790 Oliana, Lleida, Spain
Modell azonosító:	TYGSDC2700500
Bemeneti feszültség	100–240 V
Bemeneti váltakozó áram frekvencia	50/60 Hz
Kimeneti feszültség	27,0 Vdc
Kimeneti áram	0,5 A
Kimeneti teljesítmény	13,5 W
Átlagos aktív hatékonyság	85,94
Hatékonyság alacsony terhelésnél (10 %)	75,86
Terhelés nélküli energiafogyasztás	0,060 W

- Az ökodizájn követelményeknek való megfelelés megállapításához és az energiafogyasztási címkézés paramétereinek kiszámításához az EN 50563 európai szabványt használják referenciaértéknek.

بالنسبة لإصدارات منتجات الاتحاد الأوروبي و/أو في حالة طلبها في بلدك:

البيئة وقابلية إعادة تدوير المنتج

• يتم تصنيف المواد التي تتكون منها عبوة هذا الجهاز في نظام تجميع وتصنيف وإعادة تدوير. إذا كنت ترغب في التخلص منها، فاستخدم الحاويات العامة المناسبة لكل نوع من المواد.

• لا يحتوي المنتج على تركيبات من المواد التي يمكن اعتبارها ضارة بالبيئة.

يعني هذا الرمز أنه في حالة رغبتك في التخلص من المنتج بعد انتهاء عمره الافتراضي، فيجب عليك نقله إلى وكيل نفايات معتمد لجمع النفايات الكهربائية والإلكترونية (WEEE) بشكل انتقائي.



يشير هذا الرمز إلى أن المنتج قد يحتوي على بطارية أو بطاريات؛ ويجب على المستخدم إزالتها قبل التخلص من المنتج. تذكر أنه يجب التخلص من البطاريات في حاويات مرخصة. لا تتخلص منها بالقائها في النار.



• يتوافق هذا الجهاز مع التوجيه EU/2014/35 بشأن الجهد المنخفض، والتوجيه EU/2014/30 بشأن التوافق الكهرومغناطيسي، والتوجيه EU/2011/65 بشأن القيود المفروضة على استخدام بعض المواد الخطرة في المعدات الكهربائية والإلكترونية، والتوجيه EC/2009/125 بشأن متطلبات التصميم البيئي للمنتجات المرتبطة بالطاقة.

• تتضمن المعلومات التالية تفاصيل الميزات المتعلقة بالتصميم البيئي :

اسم وعنوان الشركة المصنعة:	ELECTRODOMÉSTICOS TAURUS, S.L. Avda. Barcelona s/n Oliana, Lleida, Spain 25790
رقم تعريف الطراز:	٠٠٥٠٠٧٢CDSGYT
جهد الدخل	٠٤٢٠٠١ فولت
تردد التيار المتردد المدخل	٠٦٠٥ هرتز
جهد الخرج	٠٧٣ فولت تيار مستمر
تيار الخرج	٥,٠ أمبير
طاقة الخرج	٥,٣١ واط
متوسط الكفاءة النشطة	٤٩,٥٨
الكفاءة عند الحمل المنخفض (٠,١٪)	٦٨,٥٧
استهلاك الطاقة بدون حمل	٠٦٠,٠

• للتأكد من الامتثال لمتطلبات التصميم البيئي ولحساب معايير وضع العلامات الخاصة بالطاقة، يتم استخدام المعيار الأوروبي NE ٣٦٥٠٥ كمرجع.

## الوصف

A	الهيكل
B	زر التشغيل/الإيقاف
C	زر تحرير خزان الغبار
D	مرشح (٢ مرفقان)
E	خزان الغبار
F	قاعدة الشحن
G	شاحن
H	ملحق عصا طويلة
I	خرطوم
J	ملحق السوائل
K	فرشاة للأثاث
L	مصباح

إذا كان طراز جهازك لا يحتوي على الملحقات المذكورة أعلاه، فيمكن شراؤها بشكل منفصل من خدمة المساعدة الفنية.

## شحن البطارية

- أدخل المحول في مقبس التيار الكهربائي دائماً
- قم بتوصيل الشاحن بالتيار الكهربائي.
- تأكد من إيقاف تشغيل المكنتسة الكهربائية قبل توصيلها بقاعدة الشحن.
- سيضيء مؤشر الضوء ويستمر في الوميض بمجرد توصيل الجهاز بقاعدة الشحن. عند اكتمال الشحن، سيستمر ضوء DEL في الإضاءة.
- لضمان أن يكون الجهاز جاهزاً للاستخدام دائماً، يجب تركه على قاعدة الشحن عندما لا يكون قيد الاستخدام.
- قد يصبح الشاحن دافئاً أثناء الشحن، وهذا أمر طبيعي.

## قبل الاستخدام

- تأكد من إزالة جميع مواد تغليف المنتج.
- يرجى قراءة قسم "تصائح السلامة والتحذيرات" بعناية قبل الاستخدام لأول مرة.
- قبل استخدام هذا المنتج لأول مرة، من المهم شحن البطاريات بالكامل.

## الاستخدام

### وظيفة الشفط

- قم بتشغيل الجهاز بالضغط على زر التشغيل/الإيقاف.
- عند استخدام الجهاز، سيضيء مصباح DEL باللون الأزرق. عندما تنخفض طاقة البطارية، سيستمر مصباح DEL في الوميض باللون الأحمر.

## إدخال الملحقات في مقبض الجهاز

- تم تصميم مقبض الجهاز بحيث يسمح بإدخال الملحقات التالية (استخدم المجموعة التي تناسب احتياجاتك):

- ملحق الريمج الطويل: مصمم خصيصاً للوصول إلى الشقوق والزوايا الصعبة
- فرشاة الأثاث: مناسبة بشكل خاص لتنظيف أسطح الأثاث.
- خرطوم: مصمم للوصول إلى الزوايا الصعبة في الأثاث أو الأسطح المبللة.
- ملحق السوائل: مصمم للأسطح الرطبة.

## بمجرد الانتهاء من استخدام الجهاز

- أوقف تشغيل الجهاز باستخدام زر التشغيل/الإيقاف.
- أفرغ خزان الغبار.
- نظف الجهاز.

## التنظيف

- افصل الجهاز عن مصدر الطاقة واتركه يبرد قبل القيام بأي مهمة تنظيف.
- نظف الجهاز بقطعة قماش مبللة بوضع قطرات من سائل التنظيف ثم جففه.
- لا تستخدم المذيبات أو المنتجات ذات درجة الحموضة الحمضية أو القلوية مثل المبيضات أو المنتجات الكاشطة لتنظيف الجهاز.
- لا تغمر الجهاز أبداً في الماء أو أي سائل آخر ولا تضعه تحت الماء الجاري.

## تفريغ خزان الغبار

- أفرغ خزان الغبار بالضغط على زر تحرير خزان الغبار وإزالة مجموعة المرشحات.

## تغيير المرشحات

- يُنصح بتغيير الفلتر مرة واحدة على الأقل كل عام أو كل ٠٠١ ساعة من استخدام الجهاز. يتم تضمين فلتر إضافي.

## إزالة المرشحات

- اضغط على زر تحرير خزان الغبار وفصله عن الجسم.
- أدر الفلتر عكس اتجاه عقارب الساعة واسحبه للخارج.
- تحقق من حالة الفلتر ونظفه أو استبدله إذا لزم الأمر.
- لإعادة تجميع الفلتر، اتبع التعليمات المذكورة أعلاه، بترتيب عكسي.
- هام: تأكد من جفاف الأجزاء قبل إعادة تركيبها.

## كيفية إزالة البطارية من داخل الجهاز

- يحتوي هذا الجهاز على بطارية لا يمكن استبدالها إلا بواسطة أشخاص مهرة.
- في حالة الحاجة إلى استبدال البطارية، اصطحب الجهاز إلى خدمة الدعم الفني المعتمدة. لا تحاول تفكيكه أو إصلاحه دون مساعدة، فقد يكون ذلك خطيراً.

## اللوازم

- يمكن الحصول على المستلزمات من الموزعين والمؤسسات المعتمدة (مثل المرشحات، إلخ...)

• استخدم دائماً المستلزمات الأصلية المصممة خصيصاً لطراز جهازك.

- هذه المستلزمات متوفرة في المتاجر المتخصصة.

## خدمة

- أي سوء استخدام أو عدم اتباع تعليمات الاستخدام يجعل الضمان ومسؤولية الشركة المصنعة باطلة ولاغية.

## الشذوذ والإصلاح

- اصطحب الجهاز إلى مركز خدمة الدعم الفني المعتمد في حالة حدوث أي مشكلات. لا تحاول تفكيك الجهاز أو إصلاحه بدون مساعدة، فقد يكون هذا أمراً خطيراً.

مكينة كهربائية يدوية

HVCA6222BW

عزيري العميل

شكرًا جزيلًا لاختيارك شراء منتج من ماركة SURUAT.

بفضل تقنياتها وتصميمها وتشغيلها وحقيقة أنها تتجاوز أكثر معايير الجودة صرامة، يمكن ضمان استخدام مرض تمامًا وعمر طويل للمنتج.

## نصائح السلامة والتحذيرات



### اقرأ دليل المستخدم

- اقرأ هذه التعليمات بعناية قبل تشغيل الجهاز واحتفظ بها للرجوع إليها في المستقبل. قد يؤدي عدم اتباع هذه التعليمات والالتزام بها إلى وقوع حادث.
- هذا الجهاز غير مخصص للاستخدام من قبل الأشخاص (بما في ذلك الأطفال) الذين يعانون من ضعف في القدرات البدنية أو الحسية أو العقلية، أو الذين يفتقرون إلى الخبرة والمعرفة، ما لم يتم الإشراف عليهم أو توجيههم بشأن الجهاز من قبل شخص مسؤول عن سلامتهم.
- يجب الإشراف على الأطفال للتأكد من أنهم لا يلعبون بالجهاز.

يحتوي هذا الجهاز على وحدة إمداد قابلة للفصل (TYGSDC2700500).

- تحذير: لأغراض إعادة شحن البطارية، استخدم فقط وحدة الإمداد القابلة للفصل المرفقة مع هذا الجهاز.
- تأكد من إيقاف تشغيل الجهاز وفصل القابس من مقبس التيار الكهربائي قبل تنظيف الجهاز أو صيانته.
- هذا الجهاز مخصص للاستخدام المنزلي فقط، وليس للاستخدام المهني أو الصناعي.



### للاستخدام الداخلي فقط.

- يحتوي هذا الجهاز على بطاريات لا يمكن استبدالها إلا بواسطة أشخاص مهرة.
- نوع البطارية هو ٦٦/٩١RCI والطراز هو ٧٧,٣ ٠٥٦٨١N ٠٢٢-hAm.
- لا تستخدم أي نوع آخر من البطاريات، فقد يؤدي استخدام بطارية مختلفة إلى خطر الانفجار أو الحريق.

- تجنب تفريغ البطارية بالكامل. إذا تُركت البطارية في الجهاز لفترة طويلة دون استخدام، فهناك خطر حدوث تسرب. إذا حدث ذلك، تجنب أي ملامسة للسائل لأنه قد يتسبب في حروق كيميائية، وإذا حدثت ملامسة عن طريق الخطأ، اشطفها بالماء، وإذا لامس السائل العينين، فاطلب المساعدة الطبية.

• لا يجب قصر دوائر تزويد الطاقة.

- تجنب شحن البطارية بشكل زائد، حيث قد يتسبب ذلك في ارتفاع درجة الحرارة وقد يؤدي إلى خطر الانفجار أو الحريق.

• إذا كان سلك الإمداد تالفًا، فيجب استبداله من قبل الشركة المصنعة أو وكيل الخدمة أو أشخاص مؤهلين بشكل مماثل لتجنب أي خطر.

- يحتوي هذا الجهاز على ملحقات بها أجزاء دوارة. قد تعلق الملابس الفضفاضة أو المجوهرات أو الشعر الطويل في الأجزاء المتحركة. ارتد ملابس مناسبة. لا ترتدي ملابس أو إكسسوارات فضفاضة أو متدلّية. أبقِ شعرك وملابسك وقفازاتك بعيدًا عن الأجزاء المتحركة.

• لا يمكن استبدال سلك التزويد الخاص بوحدة التزويد القابلة للفصل. إذا كان السلك تالفًا، فيجب التخلص من وحدة التزويد القابلة للفصل.

- تأكد من أن الجهد الموضح على ملصق تصنيف الشاحن يتطابق مع جهد التيار الكهربائي قبل توصيل الشاحن.

• يجب أن يتناسب قابس الشاحن بشكل صحيح مع مقبس التيار الكهربائي. لا تقم بتعديل القابس. لا تستخدم محولات القابس.

- لا تسحب سلك الإمداد. لا تستخدم سلك الإمداد أبدًا لرفع الجهاز أو حمله أو فصله.

• لا تلمس سلك الإمداد حول الجهاز.

- تحقق من حالة سلك الإمداد. إذا كان تالفًا، فسيؤدي ذلك من خطر التعرض لصدمة كهربائية.

• لا تستخدم الجهاز إذا كان سلك الإمداد أو القابس تالفًا.

- لا تلمس أيًا من الأجزاء المتحركة للجهاز أثناء تشغيله.

## الاستخدام والعناية

- لا تستخدم الجهاز إذا كانت الأجزاء أو الملحقات غير مثبتة بشكل صحيح.
- لا تستخدم الجهاز إذا كان زر التشغيل/الإيقاف لا يعمل.
- لا تعمل في المناطق التي توجد بها أشياء معدنية، مثل المسامير و/أو البراغي.
- لا تقم أبدًا بتنظيف الأجسام الساخنة أو الحادة (أعقاب السجائر، الرماد، المسامير، إلخ).
- لا تفتح البطارية/البطاريات تحت أي ظرف من الظروف.
- لا تستخدم الجهاز مع الحيوانات الأليفة أو الحيوانات.
- أعد شحن البطارية/البطاريات فقط باستخدام الشاحن المزود من قبل الشركة المصنعة. قد يتسبب الشاحن المناسب لنوع معين من البطاريات في حدوث انفجار أو حريق عند استخدامه مع بطارية/بطاريات أخرى.
- استخدم الجهاز فقط مع البطارية/البطاريات المصممة خصيصًا له. قد يؤدي استخدام أي بطارية/بطاريات أخرى إلى خطر الانفجار أو الحريق.
- لا تستخدم الجهاز وهو متصل بالتيار الكهربائي.
- استخدم الجهاز فقط مع الملحقات المرفقة.
- تذكر أن هذا المنتج يمكنه التنظيف بالمكينة الكهربائية على الأسطح الرطبة، ولكن لا يمكنه التنظيف مباشرة من السوائل.

## ESPAÑOL

### GARANTÍA Y ASISTENCIA TÉCNICA

- Este producto goza del reconocimiento y protección de la garantía legal de conformidad con la legislación vigente. Para hacer valer sus derechos o intereses debe acudir a cualquiera de nuestros servicios de asistencia técnica oficiales.
- Podrá encontrar el más cercano accediendo al siguiente enlace web: <http://taurus-home.com/>
- También puede solicitar información relacionada poniéndose en contacto con nosotros por el teléfono que aparece al final de este manual.
- Puede descargar este manual de instrucciones y sus actualizaciones en <http://taurus-home.com>

## ENGLISH

### WARRANTY AND TECHNICAL ASSISTANCE

- This product enjoys the recognition and protection of the legal guarantee in accordance with current legislation. To enforce your rights or interests you must go to any of our official technical assistance services.
- You can find the closest one by accessing the following web link: <http://taurus-home.com/>
- You can also request related information by contacting us.
- You can download this instruction manual and its updates at <http://taurus-home.com/>

## FRANÇAIS

### GARANTIE ET ASSISTANCE TECHNIQUE

- Ce produit est reconnu et protégé par la garantie établie conformément à la législation en vigueur. Pour faire valoir vos droits ou intérêts, vous devrez vous adresser à l'un de nos services d'assistance technique agréés.
- Pour savoir lequel est le plus proche, vous pouvez accéder au lien suivant : <http://taurus-home.com/>
- Vous pouvez aussi nous contacter pour toute information.
- Vous pouvez télécharger ce manuel d'instructions et ses mises à jour sur <http://taurus-home.com/>

## PORTUGUÊS

### GARANTIA E ASSISTÊNCIA TÉCNICA

- Este produto goza do reconhecimento e proteção da garantia legal em conformidade com a legislação em vigor. Para fazer valer os seus direitos ou interesses, deve recorrer sempre aos nossos serviços oficiais de assistência técnica.
- Poderá encontrar o mais próximo de si através do seguinte website: <http://taurus-home.com/>

- Também pode solicitar informações relacionadas, pondo-se em contacto conosco.
- Pode fazer o download deste manual de instruções e suas atualizações em <http://taurus-home.com/>

## ITALIANO

### GARAZIA E ASSISTENZA TECNICA

- Questo prodotto possiede il riconoscimento e la protezione della garanzia legale di conformità con la legislazione vigente. Per far valere i suoi diritti o interessi, dovrà rivolgersi a uno qualsiasi dei nostri servizi ufficiali di assistenza tecnica.
- Può trovare il più vicino cliccando sul seguente link: <http://taurus-home.com/>
- Inoltre, può richiedere informazioni mettendosi in contatto con noi.
- Può scaricare questo manuale di istruzioni e i suoi aggiornamenti da <http://taurus-home.com/>

## CATALÀ

### GARANTIA I ASSISTÈNCIA TÈCNICA

- Aquest producte gaudeix del reconeixement i protecció de la garantia legal de conformitat amb la legislació vigent. Per fer valer els seus drets o interessos ha d'acudir a qualsevol dels nostres serveis d'assistència tècnica oficials.
- Podrà trobar el més proper accedint al següent enllaç web: <http://taurus-home.com/>
- També pot demanar informació relacionada posant-se en contacte amb nosaltres al telèfon que apareix al final d'aquest manual.
- Podeu descarregar aquest manual d'instruccions i les seves actualitzacions a <http://taurus-home.com>

## DEUTSCH

### GARANTIE UND TECHNISCHER SERVICE

- Dieses Produkt ist von der gesetzlichen Garantie gemäß der geltenden Gesetzgebung geschützt. Um Ihre Rechte und Interessen geltend zu machen, müssen Sie eines unserer offiziellen Servicezentren aufsuchen.
- Über folgenden Link finden Sie ein Servicezentrum in Ihrer Nähe: <http://taurus-home.com/>
- Sie können auch Informationen anfordern, indem Sie sich mit uns in Verbindung setzen.
- Sie können dieses Benutzerhandbuch und seine Aktualisierungen unter <http://taurus-home.com/>

## NEDERLANDS

### GARANTIE EN TECHNISCHE ONDERSTEUNING

- Dit product valt onder de legale garantievooraarden zoals bepaald in de actuele wetgeving. Om een beroep te doen op uw rechten of aanspraken kunt u contact opnemen met onze officiële technische service.
- U kunt de dichtstbijzijnde technische service vinden op de website: <http://taurus-home.com/>
- Voor verdere informatie kunt u ook contact met ons opnemen.
- U kunt deze gebruiksaanwijzing en eventuele actualisering en ervan downloaden via <http://taurus-home.com/>

## ROMÂNĂ

### GARANȚIE ȘI ASISTENȚĂ TEHNICĂ

- Acest produs beneficiază de recunoașterea și protecția garanției legale în conformitate cu legislația în vigoare. Pentru a vă exercita drepturile sau interesele, trebuie să vă adresați unuia dintre serviciile noastre oficiale de asistență tehnică.
- Puteți găsi cel mai apropiat serviciu de asistență tehnică accesând următorul link web: <http://taurus-home.com/>
- De asemenea, puteți solicita informații conexe, contactând-ne (consultați ultima pagină a manualului).
- Puteți descărca acest manual de instrucțiuni și actualizările sale la <http://taurus-home.com/>

## POLSKI

### GWARANCJA I SERWIS TECHNICZNY

- Ten produkt jest uznawany i chroniony prawną gwarancją zgodnie z obowiązującymi przepisami. W celu wyegzekwowania swoich praw lub interesów, należy udać się do dowolnego z naszych oficjalnych usług pomocy technicznej.
- Najbliższy punkt można znaleźć, korzystając z poniższego linku: <http://taurus-home.com/>
- Można również poprosić o informacje, kontaktując się z nami.
- Można też pobrać niniejszą instrukcję obsługi i jej aktualizacje na <http://taurus-home.com/>

## БЪЛГАРСКИ

### ГАРАНЦИЯ И ТЕХНИЧЕСКА ПОМОЩ

- Настоящият продукт има законна гаранция, в съответствие с действащото законодателство. За да упражните правата си на потребител следва да се насочите към някой от нашите оторизирани сервиси.

- Най-близкия до Вас сервис можете да откриете на следния линк: <http://taurus-home.com/>

- Също така, можете да потърсите информация, свързвайки се с нас (вижте на последната страница на наръчника).

- Наръчника с указания и неговите осъвременявания можете да свалите на следния <http://taurus-home.com/>

## ΕΛΛΗΝΙΚΑ

### ΕΓΓΥΗΣΗ ΚΑΙ ΤΕΧΝΙΚΗ ΥΠΟΣΤΗΡΙΞΗ

- Το παρόν προϊόν αναγνωρίζεται και προστατεύεται από τη νόμιμη εγγύηση συμμόρφωσης προς την ισχύουσα νομοθεσία. Για να διεκδικήσετε τα δικαιώματα ή συμπερόντά σας πρέπει να απευθυνθείτε σε οποιοδήποτε από τα επίσημα γραφεία μας τεχνικής υποστήριξης.

- Για να βρείτε το πιο κοντινό σε εσάς, ανατρέξτε στην ιστοσελίδα: <http://taurus-home.com/>

- Μπορείτε επίσης να ζητήσετε πληροφορίες, επικοινωνώντας μαζί μας.

- Μπορείτε να «κατεβάσετε» από το διαδίκτυο το παρόν εγχειρίδιο οδηγιών και τις σχετικές ενημερώσεις του στο <http://taurus-home.com/>

## РУССКИЙ

### ГАРАНТИЯ И ТЕХНИЧЕСКАЯ ПОДДЕРЖКА

- Данный продукт пользуется признанием и защитой юридической гарантии в соответствии с действующим законодательством. Для отстаивания своих прав или интересов вам следует обратиться в любой из наших официальных сервисных центров.

- Вы можете найти ближайший из них, перейдя по следующей ссылке: <http://taurus-home.com/>.

- Вы также можете запросить соответствующую информацию, связавшись с нами по телефону, указанному в конце данного руководства.

- Данное руководство по эксплуатации и его обновления можно загрузить по адресу <http://taurus-home.com>.

## DANSK

### GARANTI OG TEKNISK HJELP

- Dette produkt er anerkendt og beskyttet af lovmæssig garanti i overensstemmelse med gældende lovgivning. Hvis du vil gøre dine rettigheder eller interesser gældende, skal du kontakte et af vores officielle servicecentre.

- Du kan finde den nærmeste ved at gå ind på følgende link: <http://taurus-home.com/>

- Du kan også anmode om relevante oplysninger ved at kontakte os på telefonnummeret i slutningen af denne vejledning.

- Du kan downloade denne brugsanvisning og dens opdateringer på <http://taurus-home.com>.

## NORSK

### GARANTI OG TEKNISK HJELP

- Dette produktet nyter godt av anerkjennelsen og beskyttelsen av den juridiske garantien i samsvar med gjeldende lovgivning. For å håndheve dine rettigheter eller interesser må du gå til noen av våre offisielle tekniske assistansetjenester.
- Du kan finne den nærmeste ved å gå til følgende nettlénke: <http://taurus-home.com/>
- Du kan også be om relatert informasjon ved å kontakte oss på telefonnummeret som er oppført på slutten av denne håndboken.
- Du kan laste ned denne bruksanvisningen og dens oppdateringer på <http://taurus-home.com>

## SVENSKA

### GARANTI OCH TEKNISK SUPPORT

- Denna produkt erkänns och skyddas av en lagstadgad garanti i enlighet med tillämplig lag. För att hävda dina rättigheter eller intressen bör du kontakta ett av våra officiella servicecenter.
- Du kan hitta den närmaste genom att gå in på följande länk: <http://taurus-home.com/>
- Du kan också begära information om detta genom att kontakta oss på telefonnumret i slutet av den här handboken.
- Du kan ladda ner denna bruksanvisning och dess uppdateringar på <http://taurus-home.com>.

## SUOMALAINEN

### TAKUU JA TEKNINEN APU

- Tämä tuote nauttii voimassa olevan lainsäädännön mukaisen lakisääteisen takuun tunnustusta ja suojaa. Jos haluat puolustaa oikeuksiasi tai etujasi, ota yhteyttä johonkin virallisista palvelukeskuksistamme.
- Löydät lähimmän sellaisen seuraavasta linkistä: <http://taurus-home.com/>.
- Voit myös pyytää lisätietoja ottamalla meihin yhteyttä tämän käyttöoppaan lopussa olevasta puhelinnumerosta.
- Voit ladata tämän käyttöohjeen ja sen päivitykset osoitteesta <http://taurus-home.com>.

## TÜRKÇE

### GARANTİ VE TEKNİK YARDIM

- Bu ürün, yürürlükteki mevzuata uygun olarak yasal garantinin tanınması ve korunmasından yararlanır. Haklarınızı veya menfaatlerinizi savunmak için resmi teknik yardım hizmetlerimizden herhangi biriyle iletişime geçmelisiniz.
- Aşağıdaki web bağlantısına erişerek size en yakın olanı bulabilirsiniz: <http://taurus-home.com/>
- Ayrıca bu kılavuzun sonunda yer alan telefon numarasından bize ulaşarak ilgili bilgileri talep edebilirsiniz.
- Bu kullanım kılavuzunu ve güncellemelerini <http://taurus-home.com> adresinden indirebilirsiniz.

## MAGYAR

### GARANCIA ÉS MŰSZAKI SEGÍTSÉGNYÚJTÁS

- Ez a termék a hatályos jogszabályoknak megfelelően a törvényes garancia elismerését és védelmét élvezi. Jogai vagy érdekei érvényesítéséhez a hivatalos műszaki segítségnyújtás bármelyikéhez kell fordulnia.
- A legközelebbi szervizünket a következő weblinkre kattintva találja meg: <http://taurus-home.com/>.
- Kapcsolattartás útján is kérhet kapcsolódó információkat.
- Ezt a használati útmutatót és annak frissítéseit letöltheti a <http://taurus-home.com/> weboldalról.

## عرب

### الضمان والمساعدة الفنية

يحظى هذا المنتج بالاعتراف والحماية من الضمان القانوني وفقاً للتشريعات النافذة. لطلب حقوقك أو مصالحك يجب عليك مراجعة أي

مركز من مراكزنا لخدمات المساعدة التقنية الرسمية.

يمكنك العثور على الأقرب عن طريق الدخول إلى رابط الموقع التالي:

<http://taurus-home.com> (حسب العلامة التجارية)

كما يمكنك طلب المعلومات ذات الصلة عن طريق الاتصال بنا عبر الهاتف.

ويمكنك تحميل دليل التعليمات هذا وتحديثاته على الموقع

<http://taurus-home.com>

COUNTRY	ADDRESS	PHONE
Algeria	Zone d'Activite, N° 62, Constantine	213770777756
Argentina	Av. del Libertador 1298,(B1638BEY), Vicente López (Pcia. Buenos Aires)	541153685223
Belgium	Mariëndonkstraat 5, 5154 EG, Elshout	31620401500
Bulgaria	265,Okolovrasten Pat, Mladost 4, 1766, Sofia	35929211120 / 35929211193
Congo (Republic of)	98 Blvd General Charles de Gaulle, Pointe Noire	242066776656
Cyprus	20, Bethlehem Str. / P.O.Box 20430, 2033, Strovolos	35722711300
Czech Republic	Milady Horakove 357/4, 568 02, Svitavy	420 461 540 130
Equatorial Guinea	SN Av Patricio Lumumba y C/ Jesus B, Bata	00240 333 082958 00240 333 082453
Equatorial Guinea	Calle de las Naciones Unidas, PO box 762, Malabo	240333082958 240333082453
España	Avda Barcelona, S/N, 25790 Oliana (Lleida) atencioncliente@taurus.es	945 551 242
France	Za les bas musats 18, 89100, Malay-le-Grand	03 86 83 90 90
Ghana	Ederick Place, Accra-Ghana	302682448 / 302682404
Gibraltar	11 Horse Barrack Lane, 54000, Gibraltar	00350 200 75397 00350 200 41023
Greece	Sapfous 7-9, 10553, Athens	+30 21 0373 7000
Hong Kong	Unit H,13/F., World Tech Centre, Hong kong	(852) 2448 0116 / 9197 3519
Hungary	Késmárk utca 11-13, 1158, Budapest	+36 1 370 4519
India	C-175, Sector-63, Noida, Gautam Budh Nagar - 201301, Delhi	(+91) 120 4016200
Ivory Coast	01 Rue Des Carrossiers-Zone 3, B.P 3747, Abidjan 01 (RCI)	225 27 21223232
Luxembourg	Mariëndonkstraat 5, 5154 EG, Elshout	31620401500
Marruecos	Big distribution society 4 Rue 13 Lot. Smara Oulfa, Casablanca	(+212) 522 89 40 21
Mauritania	134 Avenue Gamal Abdener llot D, Nouakchott	2225254469 / 2225251258
Mexico	Rosas Moreno N° 4-203 Colonia de San Rafael C.P. 06470 – Delegación Cuauhtémoc, Ciudad de México	(+52) 55 55468162
Montenegro	Rastovac bb, 81400, Niksic	+382 40 217 055
Netherlands	Mariëndonkstraat 5, 5154 EG, Elshout	31620401500
Nigeria	8, Isaac; John Str,G.R.A Ikeja Lagos	23408023360099
Paraguay	Denis Roa 155 c/ Guido Spano, Asunción	21665100
Peru	Av. Javier Prado Este N°560, Piso 24, Oficina 2401, San Isidro, Lima	(511) 421 6047
Portugal	Avenida Rainha D. Amélia, nº12-B, 1600-677, Lisboa	+351 210966324
Romania	Dudesti Pantelimon 23, 410554, Bucharest	031.805.49.58
Serbia	Rastovac bb, 81400, Niksic	+382 40 217 055
Slovakia	Milady Horakove 357/4, 568 02, Svitavy	420 461 540 130
Southafrica	Unit 25 & 26, San Croy Office Park, Die Agora Road, Croydon, Kempton Park, 1619, Johannesburg	(+27) 011 392 5652
Tunisia	2, Rue de Turquie, Tunis	21671333066
Ukraine	Block 6, Ap Housing Estate Topol-2, B, 49000, Dnepropetrovsk	380563704161 380563704161
Uruguay	Luis Alberto de Herrera 3468, 11600, Montevideo	598 2209 28 00
Vietnam	Lot 7 Ind. Zone for, Ha Noi	84437658111 / 84437658110

# taurus

[www.taurus-home.com](http://www.taurus-home.com)

CE



**FR**  
Cet appareil, ses accessoires, cordons et batterie se recyclent

À DÉPOSER EN MAGASIN

À DÉPOSER EN DÉCHÈTERIE

OU

Points de collecte sur [www.quefairedemesdechets.fr](http://www.quefairedemesdechets.fr)