

taurus

ALPATEC 

HIGH LANDSCAPES CONNECT

Purificador de aire

Air purifier

Purificateur d'air

Luftreiniger

Purificatore d'aria

Purificador de ar

Purificador d'aire

Luchtreiniger

Oczyszczacz powietrza

Καθαριστής αέρα

Очиститель воздуха

Purificator de aer

Пречиствател на въздуха

منقي الهواء

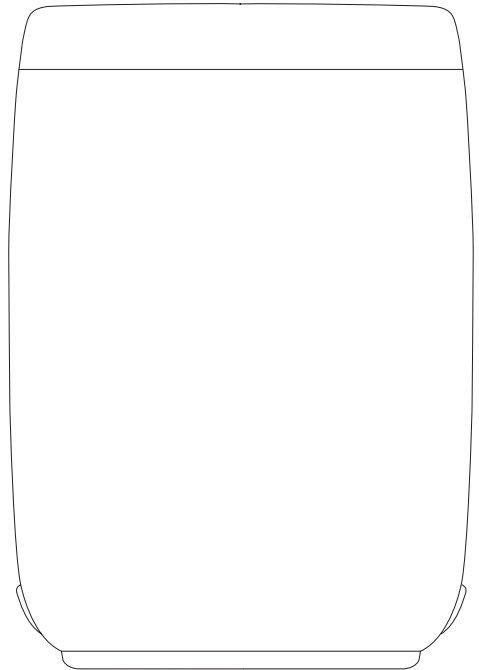

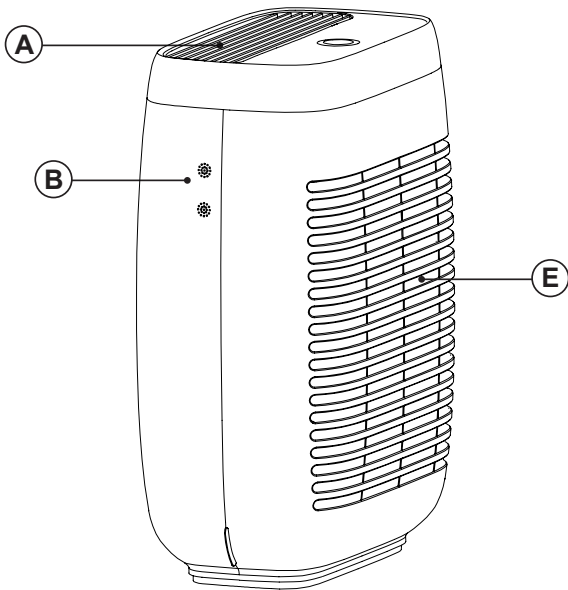
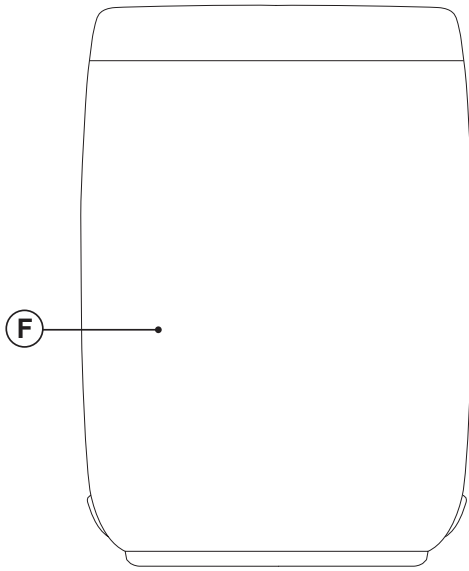

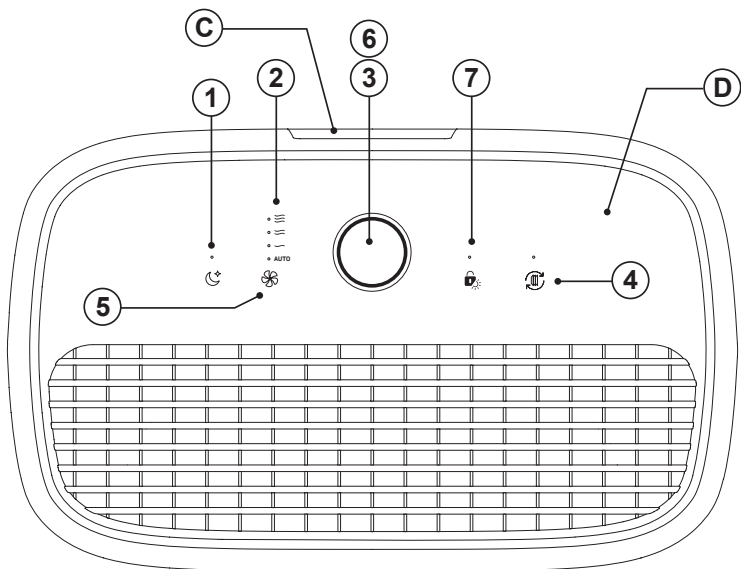

Fig.1

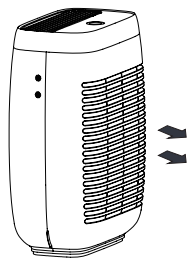

Fig.2

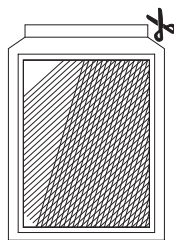

Fig.3

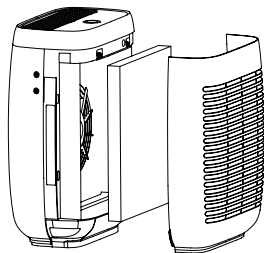
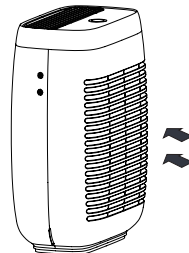

Fig.4



Español

PURIFICADOR DE AIRE HIGH LANDSCAPES CONNECT

DESCRIPCIÓN

- A- Salida de aire
- B- Sensor PM 2.5
- C- Asa
- D- Panel de control
- E- Entrada de aire
- F- Frontal

- 1- Botón modo noche
- 2- Indicador de velocidad
- 3- Pantalla de calidad del aire
- 4- Botón sustitución de filtro
- 5- Botón de velocidad
- 6- ON/OFF & configuración WI-FI
- 7- Botón de bloqueo / UVC

UTILIZACIÓN Y CUIDADOS

- No coloque el aparato en lugares con polvo y/o humedad o con riesgo de incendio.
- No inserte objetos en el aparato. No cubra el aparato ni inserte nada en él.
- No tape las entradas de aire ni la rejilla de salida.
- No permita la entrada de líquidos en el aparato.
- No toque la clavija de conexión con las manos mojadas.
- No utilice el aparato en lugares húmedos.
- No utilice el aparato cerca de una fuente de calor.
- No utilice el aparato cerca de objetos o productos inflamables (cortinas, aerosoles, disolventes, etc.)
- No rocíe productos inflamables como insecticidas, ambientadores, alrededor del aparato. Puede provocar una explosión o incendio.
- Este aparato no sustituye a la ventilación normal, la limpieza diaria de polvo o la extracción de humos de cocina.
- Coloque el aparato sobre una superficie estable y nivelada.

- Deje una distancia mínima de 150 cm alrededor de la parte posterior y los lados del aparato, y de 150 cm sobre el mismo.
- Antes de cada uso del aparato, extienda totalmente el cable de alimentación.
- No use el aparato sin su/s filtro/s correctamente colocados.
- No utilice el aparato si el interruptor de encendido/apagado no funciona.
- No mueva el aparato mientras está en uso.
- Hacer uso del asa o asas para coger o transportar el aparato.
- No vuelque el aparato si está en uso o conectado a la red.
- Desenchufe el aparato de la red antes de sustituir cualquier accesorio.
- Desenchufe la fuente de alimentación de la red cuando no se use y antes de realizar cualquier operación de limpieza.
- Guarde este aparato fuera del alcance de los niños y/o personas con capacidades físicas sensoriales o mentales reducidas o no familiarizadas con su uso.
- No exponga el aparato a temperaturas extremas o alto magnetismo.
- Mantenga el aparato en un lugar seco, sin polvo y protegido de la luz directa del sol.
- Compruebe que las rejillas de ventilación del aparato no queden obstruidas por polvo, suciedad u otros objetos.
- Conserve el aparato en buen estado. Compruebe que las partes móviles no están desalineadas o atascadas, que no hay piezas rotas u otras condiciones que puedan afectar al buen funcionamiento del aparato.
- Utilice el aparato, sus accesorios y herramientas conforme a estas instrucciones, teniendo en cuenta el entorno de trabajo y el trabajo a realizar. Usar el aparato para otros fines, podría causar daños.

INSTALACIÓN

- Asegúrese de retirar todo material de embalaje del interior del aparato.
- Respetar las disposiciones legales referentes a distancias de seguridad con otros elementos tales como tuberías, conducciones eléctricas, etc.

- Compruebe que el aparato está nivelado.
- El aparato requiere una ventilación adecuada con el fin de que funcione correctamente. Dejar un espacio de 150 cm entre las paredes u otros obstáculos y el aparato.
- No cubra ni obstruya las aberturas del aparato.
- La clavija debe ser fácilmente accesible para poder desconectarla en caso de emergencia.

MODO DE EMPLEO

ANTES DEL PRIMER USO:

- Retire el film protector del aparato.
- Asegúrese de que ha retirado todo el material de embalaje del producto
- Para eliminar el olor que desprende el aparato al utilizarlo por primera vez, se recomienda tenerlo en marcha a máxima potencia durante 2 horas en una habitación bien ventilada.
- Prepare el aparato para la función que desee realizar:

CONEXIÓN WIFI Y DESCARGA DE LA APP:

- Para poder usar el purificador High Landscapes Connect des de cualquier lugar hay que descargar la app Taurus Connect.

CONFIGURACIÓN:

- Descargue la Taurus Connect en App Store o Google Play.
- Regístrese con tu correo electrónico y contraseña.
- Confirme el registro con el código de verificación que va a recibir en su cuenta de correo electrónico.
- Cree su hogar, ponga un nombre a su hogar, establezca la ubicación geográfica y seleccione la habitación en la que va a situar el dispositivo inteligente.
- Agregue High Landscapes Connect siguiendo los pasos descritos en LA GUÍA RÁPIDA.

IMPORTANTE

- Sólo admite redes Wi-Fi de 2.4GHz
- En caso de que la conexión falle, compruebe estas posibles causas:
- Que High Landscapes Connect esté fuera del alcance del router.
- Que la contraseña Wi-Fi sea incorrecta
- Que la red Wi-Fi no sea de 2.4GHz.

MONTAJE DEL PRODUCTO

- Tire del asa de la cubierta posterior y retírela (FIG. 1)
- Saque el filtro del envoltorio de plástico (FIG. 2)
- Instale el filtro en el aparato (FIG. 3)
- Vuelva a colocar la cubierta posterior y conecte el aparato a la fuente de alimentación (FIG.4)

USO:

- El aparato se puede utilizar directamente conectado a la corriente.
- Desenrolle completamente el cable antes de enchufarlo.
- Compruebe que el aparato está correctamente conectado a su base / conector.
- Conecte el aparato a la red eléctrica.
- Oriente el aparato para dirigir el flujo de aire hacia la dirección deseada.
- Ponga el aparato en marcha, accionando el botón on/off .
- Seleccione la función deseada.
- Seleccione la potencia deseada.

FUNCIÓN TEMPORIZADOR:

- Es posible controlar el tiempo de funcionamiento del aparato mediante la aplicación.

MODO DE VELOCIDAD DEL VENTILADOR

Ciclos a través de las velocidades del ventilador:

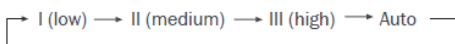

MODO AUTO

- En el modo automático, el sensor interno del aparato ajusta la velocidad del ventilador dependiendo de la calidad del aire.
- Por ejemplo, si la calidad del aire es mala, el ventilador configurará automáticamente la velocidad alta.

BOTÓN DE MODO NOCHE

- Pulse el botón (1) para activar/desactivar el modo noche. En modo noche, el ventilador funciona silenciosamente, utiliza la velocidad más baja y los indicadores se apagan excepto el indicador de noche.
- Pulsando cualquier tecla, la pantalla se

reanuda durante 30 segundos. Antes de que transcurran esos 30 segundos, presione el botón del suspensión o el del ventilador para salir del modo de noche y seleccionar el modo automático.

- Transcurridos 30 segundos sin pulsar el botón, la pantalla se apaga.

BOTÓN DE BLOQUEO / UVC

- El botón UVC está coordinado con el botón de bloqueo infantil.
- Pulse este botón encender/apagar la UVC. Cuando se conecta la UVC, las luces indicadoras de estado se encienden; en caso contrario, están apagadas.
- Para el uso seguro de los rayos UV, al abrir la tapa del filtro el LED UVC se apaga automáticamente y el aparato deja de funcionar.
- Utilice siempre el aparato con el filtro colocado.
- Para activar el bloqueo infantil, mantenga presionado el botón durante 5 segundos; el indicador se ilumina en la esquina inferior derecha de la pantalla.

SUSTITUCIÓN DEL FILTRO

- Cuando el indicador de sustitución del filtro parpadea en rojo, significa que la vida útil del filtro ha llegado a su fin (3000 horas, aproximadamente)
- Siga las instrucciones contenidas en «montaje del producto»
- Una vez montado el nuevo filtro, mantenga presionado el botón durante 5 segundos para reiniciar el aparato.

UNA VEZ FINALIZADO EL USO DEL APARATO:

- Detenga el aparato mediante el botón on/off.
- Desenchufe el aparato de la red eléctrica.
- Limpie el aparato.

PROTECTOR TÉRMICO DE SEGURIDAD:

- El aparato dispone de un dispositivo térmico de seguridad que protege el aparato de cualquier sobrecalentamiento.
- Cuando el aparato se conecta y desconecta alternativamente, no siendo ello debido a la acción del termostato de ambiente, verificar que no haya ningún obstáculo que impida o dificulte la entrada o salida normal del aire.
- Si el aparato se desconecta por sí solo y no

vuelve a conectarse, proceda a desenchufarlo de la red eléctrica y espere 15 minutos aproximadamente antes de volver a conectarlo. Si continúa sin funcionar, solicite ayuda de los servicios de asistencia técnica autorizados.

LIMPIEZA

- Desenchufe el aparato de la red y deje que se enfríe antes de iniciar cualquier operación de limpieza.
- Limpie el conjunto eléctrico y el conector de red con un paño húmedo y séquelos después. **NUNCA LOS SUMERJA EN AGUA O CUALQUIER OTRO LÍQUIDO.**
- Limpie el aparato con un paño húmedo impregnado con unas gotas de detergente.
- No utilice disolventes, ni productos con un factor pH ácido o básico como la lejía, ni productos abrasivos, para la limpieza del aparato.
- No deje entrar agua u otro líquido por las aberturas de ventilación para evitar daños en las partes interiores del aparato.
- No sumergir el aparato en agua u otro líquido ni ponerlo debajo del grifo.
- No lave el filtro.
- No utilice un aspirador para limpiar el filtro.
- Esterilice regularmente el filtro utilizando la luz solar.
- Si el aparato no se mantiene en buen estado de limpieza, su superficie puede degradarse y afectar de forma inexorable la duración de la vida del aparato y provocar una situación peligrosa.

ACCESORIOS

- En los distribuidores y establecimientos autorizados se podrán adquirir los consumibles (tales como; filtros, ...) para su modelo de aparato.
- Usar siempre consumibles originales, diseñados específicamente para su modelo de aparato.
- Este aparato solo debe utilizarse con el siguiente tipo de accesorios:
- Filtros

CARACTERÍSTICAS:

- Grado de protección: IPX0
- Parte aplicada tipo: BF

- Peso: 5,9 kgs
- Nivel de presión acústica < 50dB(A)
- Temperatura de funcionamiento: 0°C-35°C
- Temperatura de almacenamiento: -15°C-45°C
- Funcionamiento continuo con carga de corta duración.
- No apto para su uso en presencia de mezclas anestésicas inflamables con aire o con oxígeno u óxido de nitrógeno Estas características están sujetas a cambios sin previo aviso, dependiendo de las mejoras introducidas al aparato.

Nota: En virtud de a las tolerancias de fabricación de este producto, la potencia absorbida máxima puede diferir de la especificada.

English

AIR PURIFIER HIGH LANDSCAPES CONNECT

DESCRIPTION

- A- Air outlet
- B- PM 2.5 sensor
- C- Handle
- D- Control panel
- E- Air inlet
- F- Front

- 1- Night mode button
- 2- Fan speed indicator
- 3- Air quality display
- 4- Filter replacement button
- 5- Fan speed button
- 6- ON/OFF & WI-FI setting
- 7- Lock / UV-C button

USE AND CARE:

- Do not operate appliance in a very dusty and/or humid place or in a location with fire hazards.
- Never insert objects into the appliance. Never place anything on the appliance or insert anything into it.
- Do not cover the air inlets or the outlet grid.
- Never allow any liquid to enter the appliance
- Do not touch appliance with wet hands.
- Never use the appliance in humid place.
- Never use the appliance close a heat source.
- Do not use appliance close to flammable objects or products (curtains, aerosols, solvents, etc.)
- Do not spray any flammable material such as insecticides or fragrance around the appliance. It may cause explosion or fire
- This appliance cannot replace normal ventilation, daily dust collection or oil pumping when cooking.
- Ensure that appliance is used in condition of a stable and horizontal surface.
- Leave at least 150 cm of space on the back and sides of the appliance, and at least 150 cm of space above the product when using.

- Fully extend the appliance's power cable before each use.
- Do not use the appliance without its filter(s) correctly in place.
- Do not use the appliance if the on/off switch does not work.
- Do not move the appliance while in use.
- Use the appliance handle/s, to catch it or move it.
- Do not turn the appliance over while it is in use or connected to the mains.
- Unplug the appliance from the mains before replacing any accessory.
- Unplug the appliance from the mains when not in use and before undertaking any cleaning task.
- Store this appliance out of reach of children and/or persons with physical, sensory or reduced mental or lack of experience and knowledge.
- Do not expose to extreme temperatures or strong magnetism.
- Keep the appliance in a dry, dust-free place, out of direct sunlight.
- Make sure that dust, dirt or other foreign objects do not block the fan grill on the appliance.
- Keep the appliance in good condition. Check that the moving parts are not misaligned or jammed and make sure there are no broken parts or anomalies that may prevent the appliance from operating correctly.
- Use the appliance and its accessories and tools in accordance with these instructions, taking into account the working conditions and the work to be performed. Use the appliance for operations different from those intended could result in a hazardous situation.

INSTALLATION

- Be sure to remove all packaging material from inside the appliance.
- Respect the legal provisions concerning safety distances from other elements such as pipes, electrical connections, etc.
- Ensure that the appliance is level with respect to the floor.
- The appliance requires suitable ventilation in order to work properly. Leave a space of 150 cm between walls or other obstacles..

- Do not cover or obstruct any of the openings of the appliance.
- The plug must be easily accessible so it can be disconnected in an emergency.

INSTRUCTIONS FOR USE

BEFORE USE:

- Remove the appliance's protective film.
- Make sure that all the product's packaging has been removed.
- To eliminate the smell given off by the appliance when used for the first time, it is recommended to have it on at full power for 2 hours in a well-ventilated room.
- Prepare the appliance according to the function you wish to use:

WIFI CONNECTION & DOWNLOADING THE APP:

- To be able to use the thermal transmitter High Landscapes Connect from anywhere, the Taurus Connect App has to be downloaded.

SET UP:

- Download the Taurus Connect App from the App Store or Google Play.
- Sign up using your email address and password.
- Confirm the registration using the verification code that will be sent to your email account.
- Create your home, name it, establish the geographical location and select the room where you are going to place this smart appliance.
- Add High landscapes Connect by following the steps described in THE QUICK GUIDE.

IMPORTANT

- The device only supports 2.4GHz Wi-Fi network.
- If the connection fails again, check the following possible causes
- High Landscapes Connect is too far away from the router.
- The Wi-Fi password is incorrect.
- The Wi-Fi network is not 2.4GHz

INSTALLING THE PRODUCT

- Pull the rear cover handle to remove it (FIG1)
- Remove the plastic package from the filter. (FIG2)

- Install the filter into the machine (FIG3)
- Fasten up the rear cover and connect to the power source (FIG4)

USE:

- The appliance can be used directly connected to the main.
- Extend the cable completely before plugging it in.
- Attach the appliance to its base / connector making sure that it is correctly fitted into place.
- Connect the appliance to the mains.
- Guide the appliance to direct the flow of air in the desired direction.
- Turn the appliance on, by using the on/off button.
- Select the appliance function desired.
- Select the desired speed.

TIMER FUNCTION:

- The appliance's operating time can be controlled through the app.

FAN SPEED MODE

Cycles through fan speeds:

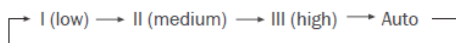

AUTO MODE

- Auto Mode uses the sensor inside the air purifier to adjust the fan speed automatically based on air quality.
- For example, if the air quality is bad, the fan will automatically be set to highspeed.

SLEEP BUTTON

- Tap this button (1), to turn Sleep Mode on/off.
- Sleep Mode operates quietly by using the lowest possible fan speed, all indicators except sleep indicator will be off.
- Tapping any key, the display will resume for 30 seconds, and then tap sleep button or fan button within 30 seconds to exit sleep mode and enter the auto mode.
- After 30 seconds without button operation, the display will be off.

LOCK/UV-C BUTTON

- The UV-C button is combined with child lock button.
- Tap this button to turn the UV-C on/off. When

the UV-C is turned on, the status indicator lights up, otherwise it turns off.

- For the safety use of UV, when the filter cover is opened, the UV-C LED will shut off automatically and the appliance stops working as well. Please always use the appliance with the filter inside.
- Press and hold this button for 5 seconds to activate the child lock function, and the indicator is displayed on the lower right corner of the screen.

FILTER REPLACEMENT

- When the filter life expires (about 3000 hours of life time) the filter replacement indicator will blink red to remind you.

Follow "installing the product" instructions

- After change the new filter, press and hold for 5 seconds to reset.

ONCE YOU HAVE FINISHED USING THE APPLIANCE.:

- Turn the appliance off, using the on/off button.
- Unplug the appliance from the mains.
- Clean the appliance.

SAFETY THERMAL PROTECTOR:

- The appliance has a safety device, which protects the appliance from overheating.
- When the appliance switches itself on and off repeatedly, for reasons other than the thermostat control, check to ensure that there are no obstacles that impede correct air entry or expulsion.
- If the appliance turns itself off and does not switch itself on again, disconnect it from the mains supply, and wait for approximately 15 minutes before reconnecting. If the machine does not start again seek authorised technical assistance.

CLEANING

- Disconnect the appliance from the mains and allow it to cool before undertaking any cleaning task.
- Clean the electrical equipment and the mains connection with a damp cloth and dry. **DO NOT IMMERSE IN WATER OR ANY OTHER LIQUID.**
- Clean the equipment with a damp cloth with a few drops of washing-up liquid and then dry.
- Do not use solvents, or products with an acid or

base pH such as bleach, or abrasive products, for cleaning the appliance.

- Do not let water or any other liquid get into the air vents to avoid damage to the inner parts of the appliance.
- Never submerge the appliance in water or any other liquid or place it under running water.
- Do not wash the filter.
- Do not use a vacuum cleaner to clean the filter.
- Sterilize the filter under sunlight regularly.
- If the appliance is not in good condition of cleanliness, its surface may degrade and inexorably affect the duration of the appliance's useful life and could become unsafe to use.

SUPPLIES

- Supplies can be acquired from distributors and authorised establishments (such as filters, etc.) for your appliance model.
- Always use original supplies, designed specifically for your appliance model.
- Only the following type of supplies must be used with the appliance.
- Filters

SPECIFICATIONS:

- Protection degree: IPX0
- Applied part type: BF
- Weight: 5,9 kgs
- Acoustic pressure level < 50dB(A)
- Operating temperature: 0°C-35 °C
- Storage temperature: -15°C-45°C
- Continuous operation with short-time loading
- Not suitable for use in presence of flammable anaesthetic mixture with air or with Oxygen or nitrous oxide
NB: These specifications are subject to change without notice of purpose of improvement.
- NB: By virtue of the conditions of fabrication of this product, the maximum absorbed power can differ from that specified.
- NB: By virtue of the conditions of fabrication of this product, the maximum used power can differ from that specified.

FRANÇAIS

PURIFICATEUR D'AIR HIGH LANDSCAPES CONNECT

DESCRIPTION

- A- Sortie d'air
- B- Capteur PM 2.5
- C- Poignée
- D- Panneau de commande
- E- Entrée d'air
- F- Façade

- 1- Bouton mode nuit
- 2- Indicateur de vitesse
- 3- Affichage de la qualité de l'air
- 4- Bouton de remplacement du filtre
- 5- Bouton de vitesse
- 6- ON/OFF & WI-FI
- 7- Bouton de blocage / UVC

UTILISATION ET PRÉCAUTIONS

- Ne pas placer l'appareil dans des endroits poussiéreux et / ou humides ou présentant un risque d'incendie.
- Ne pas insérer d'objet dans l'appareil. Ne pas couvrir l'appareil et n'y insérez rien.
- Ne pas couvrir les entrées d'air ou la grille de sortie.
- Ne laisser aucun liquide pénétrer dans l'appareil.
- Ne pas toucher la fiche de l'appareil avec les mains mouillées.
- Ne pas utiliser l'appareil dans des endroits humides.
- Ne pas utiliser l'appareil à proximité d'une source de chaleur.
- Ne pas utiliser l'appareil à proximité d'objets ou de produits inflammables (rideaux, aérosols, solvants, etc.)
- Ne pas vaporiser de produits inflammables tels que des insecticides, des assainisseurs d'air autour de l'appareil. Cela pourrait provoquer une explosion ou un incendie.
- Cet appareil ne remplace pas une ventilation normale, le nettoyage quotidien de la poussière ou l'aspiration des fumées de cuisine.

- Placer l'appareil sur une surface stable et bien nivelée.
- Laisser un espace minimum de 150 cm à l'arrière et sur les côtés de l'appareil, et 150 cm au-dessus.
- Avant chaque utilisation, dérouler complètement le câble électrique de l'appareil.
- Ne pas utiliser l'appareil si son ou ses filtre(s) ne sont pas installés correctement.
- Ne pas utiliser l'appareil si l'interrupteur de marche/arrêt ne fonctionne pas.
- Ne pas faire bouger l'appareil en cours de fonctionnement
- Utiliser les poignées pour prendre ou transporter l'appareil.
- Ne pas retourner l'appareil quand il est en cours d'utilisation ou branché au secteur.
- Veiller à débrancher l'appareil du réseau, avant de remplacer tout accessoire.
- Débrancher l'appareil du secteur tant qu'il reste hors d'usage et avant de procéder à toute opération de nettoyage.
- Conserver cet appareil hors de portée des enfants ou des personnes avec des capacités physiques, sensorielles ou mentales réduites ou présentant un manque d'expérience et de connaissances.
- Ne pas exposer l'appareil à de fortes températures ou à de forts champs magnétiques.
- Conserver l'appareil en lieu sec, non poussiéreux et à l'abri des rayons solaires.
- Vérifier que les grilles de ventilation de l'appareil ne soient pas obstruées par de la poussière, de la saleté ou par d'autres objets.
- Maintenir l'appareil en bon état. Vérifier que les parties mobiles ne sont pas désalignées ou entravées, qu'il n'y a pas de pièces cassées ou d'autres conditions qui pourraient affecter le bon fonctionnement de l'appareil.
- Utiliser l'appareil, ses accessoires et les outils conformément aux instructions, en tenant compte de l'environnement de travail et de la tâche à réaliser. Toute utilisation inappropriée ou non conforme aux instructions d'utilisation annule la garantie et la responsabilité du fabricant.

INSTALLATION

- S'assurer d'avoir retiré tout le matériel d'emballage du produit.

- Respecter les dispositions légales en matière de distances de sécurité par rapport à d'autres éléments tels que les pipelines, les lignes électriques, etc.
- Veiller à bien niveler l'appareil.
- L'appareil requiert une ventilation adéquate pour fonctionner correctement. Utiliser l'appareil à au moins 150 cm de tout objet.
- Ne pas couvrir ni obstruer aucune ouverture de l'appareil.
- La fiche doit être d'accès facile afin de pouvoir la débrancher en cas d'urgence.

MODE D'EMPLOI

AVANT LA PREMIÈRE UTILISATION :

- Enlever le film de protection de l'appareil.
- S'assurer d'avoir retiré tout le matériel d'emballage du produit.
- Afin d'éliminer l'odeur dégagée par l'appareil lors de sa première utilisation, il est recommandé de le faire fonctionner à pleine puissance pendant 2 heures dans une pièce bien ventilée.
- Préparer l'appareil pour la fonction que vous souhaitez réaliser :

MONTAGE DU PRODUIT

- Tirer sur la poignée du capot arrière et le retirer (FIG. 1)
- Retirer le filtre de la pellicule plastique (FIG. 2)
- Installer le filtre dans l'appareil (FIG. 3)
- Remplacer le capot arrière et connectez l'appareil à la source d'alimentation (FIG.4)

CONNEXION WIFI ET TÉLÉCHARGEMENT D'APPLICATION:

- Pour pouvoir utiliser le radiateur High LandscapesConnect où que vous soyez, vous devez télécharger l'application Taurus.

CONFIGURATION :

- Téléchargez Taurus Connect sur App Store ou Google Play.
- Inscrivez-vous en utilisant votre e-mail et un mot de passe.
- Confirmez l'inscription en insérant le code de vérification que vous recevrez dans votre boîte e-mail.
- Créez votre habitation, nommez-la, déterminez l'emplacement géographique et sélectionnez

la pièce dans laquelle vous souhaitez placer le dispositif intelligent.

- Ajoutez High Landscapes Connect en suivant la procédure figurant dans LE GUIDE RAPIDE.

IMPORTANT

- Le dispositif supporte uniquement un réseau Wi-Fi de 2,4 GHz.
- Si la connexion échoue, vérifier que :
 - Le High Landscapes Connect se trouve à portée du routeur.
 - Le mot de passe Wi-Fi soit correct.
 - Le réseau Wi-Fi soit de 2,4 GHz

MODE D'EMPLOI :

- L'appareil peut être utilisé directement connecté à la prise de courant.
- Dérouler complètement le câble avant de le brancher.
- Vérifier que l'appareil soit correctement connecté à sa base/connecteur.
- Connecter l'appareil au secteur.
- Placer l'appareil pour diriger le flux d'air vers la direction désirée.
- Mettre l'appareil en marche en actionnant le bouton on/off .
- Sélectionner la fonction désirée.
- Sélectionner la puissance de votre choix :

FONCTION MINUTERIE :

- Il est possible de contrôler la durée de fonctionnement de l'appareil via l'application.

MODE DE VITESSE DU VENTILATEUR

Cycles de vitesses du ventilateur :

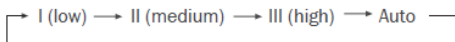

MODE AUTO

- En mode automatique, le capteur interne de l'appareil ajuste la vitesse du ventilateur en fonction de la qualité de l'air.
- Par exemple, si la qualité de l'air est mauvaise, le ventilateur règle automatiquement une vitesse élevée.

BOUTON DE VEILLE :

- Appuyer sur le bouton (1) pour activer/désactiver

ver le mode veille. En mode veille, le ventilateur fonctionne silencieusement, utilise la vitesse la plus basse et les voyants s'éteignent à l'exception de l'indicateur de veille.

- Appuyer sur n'importe quel bouton, l'écran se rallumera pendant 30 secondes. Avant que ces 30 secondes ne se soient écoulées, appuyer sur le bouton de suspension ou sur celui du ventilateur pour quitter le mode veille et sélectionner le mode automatique.
- Après 30 secondes sans appuyer sur aucun bouton, l'écran s'éteindra.

BOUTON DE BLOCAGE / UVC

- Le bouton UVC est coordonné avec le bouton de verrouillage enfant.
- Appuyer sur ce bouton pour allumer/éteindre l'UVC. Lorsque l'UVC est connecté, les voyants d'état s'allument ; sinon, ils sont éteints.
- Pour une utilisation sûre des rayons UV, lorsque vous ouvrez le couvercle du filtre, la lumière UVC s'éteint automatiquement et l'appareil cesse de fonctionner.
- Toujours utiliser l'appareil avec le filtre en place.
- Pour activer la sécurité enfants, maintenir le bouton enfoncé pendant 5 secondes. L'indicateur s'allume en bas à droite de l'écran.

REPLACEMENT DU FILTRE

- Lorsque le voyant de remplacement du filtre clignote en rouge, cela signifie que la durée de vie du filtre est terminée (environ 3 000 heures).
- Suivre les instructions de la section « Montage du produit ».
- Après avoir installé le nouveau filtre, appuyer sur le bouton et le maintenir enfoncé pendant 5 secondes pour redémarrer l'appareil.

APRÈS UTILISATION DE L'APPAREIL :

- Éteindre l'appareil en utilisant le bouton on/off
- Débrancher l'appareil de la prise secteur.
- Nettoyer l'appareil.

SÉCURITÉ THERMIQUE :

- L'appareil dispose d'un dispositif thermique de sûreté qui protège l'appareil de toute surchauffe.
- Lorsque l'appareil s'allume et s'éteint alternativement et que ce n'est pas dû à l'action du thermostat ambiant, vérifier qu'aucun obstacle

n'empêche ou ne gêne l'entrée ou la sortie normale de l'air.

- Si l'appareil se déconnecte tout seul et ne se reconnecte pas, le débrancher de la prise secteur et attendre environ 15 minutes avant de le reconnecter. Si cela ne fonctionne toujours pas, faire appel aux services d'assistance technique agréés.

NETTOYAGE

- Débrancher l'appareil du secteur et attendre son refroidissement complet avant de le nettoyer.
- Nettoyer l'appareil électrique et son câble d'alimentation avec un chiffon humide et bien les sécher ensuite. **NE JAMAIS IMMERGER L'APPAREIL NI LE CÂBLE DANS L'EAU NI AUCUN AUTRE LIQUIDE.**
- Nettoyer l'appareil avec un chiffon humide imprégné de quelques gouttes de détergent.
- Ne pas utiliser de solvants ni de produits au pH acide ou basique tels que l'eau de Javel, ni de produits abrasifs pour nettoyer l'appareil.
- Ne pas laisser pénétrer d'eau ni aucun autre liquide dans les grilles d'aération afin d'éviter d'endommager les parties intérieures de l'appareil.
- Ne pas immerger l'appareil dans l'eau ou tout autre liquide, ni le passer sous un robinet.
- Ne pas laver le filtre.
- Ne pas utiliser d'aspirateur pour nettoyer le filtre.
- Stériliser régulièrement le filtre au soleil.
- Si l'appareil n'est pas maintenu dans un bon état de propreté, sa surface peut se dégrader et affecter inexorablement la durée de vie de l'appareil et le rendre dangereux.

ACCESSOIRES

- Adressez-vous aux distributeurs et établissements autorisés pour acheter les accessoires (par exemple, les filtres, etc.).
- Utiliser toujours des accessoires originaux, spécifiquement créés pour votre modèle d'appareil.
- Cet appareil ne peut être utilisé qu'avec le type d'accessoires suivants :
- Filtres

CARACTÉRISTIQUES :

- Degré de protection : IPXO
- Type de pièce appliquée : BF
- Poids : 5,9 kg
- Niveau de pression acoustique < 50 dB(A)
- Température de fonctionnement : 0 °C-35 °C
- Température de stockage : -15 °C-45 °C
- Fonctionnement continu avec chargement de courte durée.
- Ne convient pas à une utilisation en présence de mélanges anesthésiques inflammables à l'air, l'oxygène ou l'oxyde d'azote. Ces caractéristiques sont sujettes à modification sans préavis, en fonction des améliorations apportées à l'appareil.
- Remarque : Conformément aux tolérances de fabrication de ce produit, la puissance utile maximum peut être différente de celle indiquée.

Deutsch

LUFTREINIGER HIGH LANDSCAPES CONNECT

BESCHREIBUNG

- A- Luftaustritt
- B- Sensor PM 2,5
- C- Schlauch
- D- Bedienungspaneel
- E- Luftzufuhr
- F- Vorderseite

- 1- Nacht-Modus-Taste
- 2- Geschwindigkeitsanzeige
- 3- Bildschirm Luftqualität
- 4- Taste Filterwechsel
- 5- Geschwindigkeitstaste
- 6- EIN/AUS & WI-FI
- 7- Ausschaltsperr / UVC

GEBRAUCH UND PFLEGE

- Bringen Sie das Gerät nicht an staubigen und/oder feuchten Stellen oder Stellen mit Brandrisiko an.
- Fügen Sie keine Gegenstände in das Gerät ein. Decken Sie das Gerät nicht ab und fügen Sie keine Gegenstände in es ein.
- Decken Sie die Lufteintrittsöffnungen und das Austrittsgitter nicht ab.
- Lassen Sie keine Flüssigkeiten in das Gerät gelangen.
- Berühren Sie den Stecker nicht mit feuchten Händen.
- Verwenden Sie das Gerät nicht an feuchten Stellen.
- Verwenden Sie das Gerät nicht in der Nähe einer Wärmequelle.
- Verwenden Sie das Gerät nicht in der Nähe von brennbaren Gegenständen oder Produkten (Vorhänge, Sprays, Lösungsmittel, etc.)
- Versprühen Sie keine brennbaren Produkte wie Insektenvernichtungsmittel, Lufterfrischer in der Umgebung des Geräts. Dies kann zu einer Explosion oder einem Brand führen.
- Dieses Gerät ersetzt das normale Lüften, das tägliche Entfernen von Staub oder die Absaugung von Küchendämpfen nicht.

- Stellen Sie das Gerät auf eine glatte und stabile Fläche.
- Lassen Sie einen Mindestabstand von 150 cm am hinteren Teil und den Seiten des Geräts frei und 150 cm über diesem.
- Vor jedem Gebrauch des Geräts das Stromkabel vollständig abwickeln.
- Das Gerät nicht ohne richtig eingesetzte/n Filter benutzen.
- Das Gerät nicht verwenden, wenn der An-/Ausschalter nicht funktioniert.
- Das Gerät nicht bewegen, während es in Betrieb ist.
- Verwenden Sie den / die Griff/e, um das Gerät zu heben oder zu tragen.
- Solange das Gerät in Betrieb oder ans Netz geschlossen ist, darf es nicht umgedreht werden.
- Bevor Sie Zubehörteile auswechseln, ist der Netzstecker aus der Steckdose zu ziehen.
- Ziehen Sie den Stecker heraus und lassen Sie das Gerät abkühlen, bevor Sie mit der Reinigung beginnen.
- Dieses Gerät darf nicht von Kindern und/oder Personen mit eingeschränkten körperlichen, sensorischen oder geistigen Fähigkeiten bzw. ohne ausreichende Erfahrung und Kenntnisse verwendet werden.
- Das Gerät darf keinen extremen Temperaturen oder einem starken Magnetismus ausgesetzt werden.
- Das Gerät an einem trockenen, staubfreien und vor Sonnenlicht geschützten Ort aufbewahren.
- Überprüfen Sie, dass das Ventilationsgitter des Geräts nicht mit Staub, Schmutz oder anderen Substanzen verstopft ist.
- Pflegen Sie Elektrowerkzeuge mit Sorgfalt. Überprüfen Sie, ob die beweglichen Teile nicht ausgerichtet oder verklemmt sind, ob beschädigte Teile oder andere Bedingungen vorliegen, die den Betrieb des Geräts allenfalls behindern können.
- Verwenden Sie dieses Gerät, seine Zubehörteile und seine Werkzeuge gemäß diesen Anleitungen und unter Berücksichtigung der Arbeitsbedingungen und der zu verrichtenden Arbeit. Unsachgemäßer Gebrauch oder die Nichteinhaltung der vorliegenden Gebrauchsanweisungen können gefährlich sein und führen zu einer vollständigen Ungültigkeit der Herstellergarantie.

INSTALLATION

- Vergewissern Sie sich, dass Sie das gesamte Verpackungsmaterial des Produkts entfernt haben.
- Beachten Sie die gesetzlichen Vorschriften hinsichtlich der Sicherheitsentfernung von anderen Elementen, wie Rohre, elektrische Leitungen usw.
- Überprüfen Sie, ob das Gerät gerade steht.
- Damit das Gerät korrekt funktioniert, bedarf es einer angemessenen Ventilation. Es muss eine Abstand von 150 cm zwischen den Wänden oder anderen Hindernissen und dem Gerät eingehalten werden.
- Bedecken und behindern Sie nicht die Öffnungen des Geräts.
- Der Stecker muss leicht erreichbar sein, um ihn im Notfall aus der Steckdose ziehen zu können.

BENUTZUNGSHINWEISE

VOR DEM ERSTEN GEBRAUCH:

- Entfernen Sie am Gerät den Schutzfilm.
- Vergewissern Sie sich, dass Sie das gesamte Verpackungsmaterial des Produkts entfernt haben.
- Um der auftretenden Geruchsentwicklung bei der ersten Inbetriebnahme entgegenzuwirken, wird empfohlen, das Gerät 2 Stunden lang auf höchster Stufe in einem gut belüfteten Raum in Betrieb zu lassen.
- Das Gerät für die von Ihnen bestimmte Funktion vorbereiten:

WIFI-VERBINDUNG UND APP-DOWNLOAD:

- Um den High Landscapes Connect Heizkörper von überall aus nutzen zu können, müssen Sie die Taurus Connect App herunterladen.

KONFIGURATION:

- Laden Sie die Taurus Connect App aus dem App Store oder von Google Play herunter.
- Registrieren Sie sich mit Ihrer E-Mail und Ihrem Passwort.
- Bestätigen Sie die Registrierung mit dem Verifizierungscode, den Sie in Ihrem E-Mail-Konto erhalten.
- Legen Sie Ihr Zuhause an, geben Sie Ihrem

Zuhause einen Namen, legen Sie den geografischen Standort fest und wählen Sie den Raum aus, in dem Sie das Smart-Gerät platzieren werden.

- Fügen Sie High Landscapes Connect hinzu, indem Sie die in DER SCHNELLANLEITUNG beschriebenen Schritte befolgen.

WICHTIG

- Unterstützt nur 2,4-GHz-Wi-Fi-Netzwerke
- Wenn die Verbindung fehlschlägt, prüfen Sie diese möglichen Ursachen:
- Que High Landscapes Connect esté fuera el alcance del router.
- Wi-Fi-Passwort
- Das Wi-Fi-Netzwerk darf nicht 2,4GHz sein.

MONTAGE DES PRODUKTES

- Ziehen Sie den Griff an der hinteren Abdeckung und entfernen Sie ihn (FIG. 1)
- Entfernen Sie den Filter aus der Plastikverpackung (FIG. 2)
- Installieren Sie den Filter in das Gerät (FIG. 3)
- Setzen Sie die hintere Abdeckung wieder auf und schließen Sie das Gerät an die Stromversorgung an (FIG. 4)

VERWENDUNG:

- Das Gerät kann direkt an die Stromversorgung angeschlossen verwendet werden.
- Vor Anschluss das Kabel völlig ausrollen.
- Überprüfen Sie, ob das Gerät richtig an seiner Basis / seinem Stecker angebracht ist.
- Schließen Sie das Gerät an das Stromnetz an.
- Das Gerät richtig positionieren, um den Luftstrom in die gewünschte Richtung zu lenken.
- Stellen Sie das Gerät an, indem Sie den on/off Schalter betätigen.
- Die gewünschte Funktion einstellen.
- Stellen Sie die gewünschte Heizleistung ein.

ZEITUHRFUNKTION:

- Es ist möglich, die Betriebszeit des Gerätes zu kontrollieren über die App.

GESCHWINDIGKEITSMODUS DES VENTILATORS

Zyklen durch die Geschwindigkeiten des Ventilators:

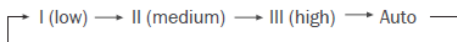

AUTO-MODUS

- Im automatischen Modus passt der interne Sensor des Geräts die Ventilatorgeschwindigkeit in Abhängigkeit von der Luftqualität an.
- Wenn beispielsweise die Luftqualität schlecht ist, stellt der Ventilator automatisch eine hohe Drehzahl ein.

STANDBY-TASTE

- Drücken Sie die Taste (1), um den Standby-Modus zu aktivieren/deaktivieren. Im Standby-Modus läuft der Ventilator geräuschlos, verwendet die niedrigste Drehzahl und die Anzeigen erlöschen mit Ausnahme der Standby-Anzeige.
- Durch Drücken jeglicher Taste schaltet sich der Bildschirm 30 Sekunden lang ein. Drücken Sie vor Ablauf dieser 30 Sekunden die Bereitschafts- oder Ventilator-taste, um den Standby-Modus zu verlassen und den automatischen Modus zu wählen.
- Wird die Taste innerhalb von 30 Sekunden nicht gedrückt, schaltet sich der Bildschirm ab.

AUSSCHALTSPERRE / UVC

- Die UVC-Taste ist mit der Kindersicherungstaste gekoppelt.
- Drücken Sie diese Taste, um UVC ein-/auszuschalten. Wenn UVC eingeschaltet ist, sind die Statusanzeigen gelehnt an; andernfalls sind sie aus.
- Zur sicheren Nutzung von UV-Strahlen erlischt die UVC-LED automatisch, wenn die Filterabdeckung geöffnet wird und das Gerät nicht mehr funktioniert.
- Verwenden Sie das Gerät immer mit eingesetztem Filter.
- Um die Kindersicherung zu aktivieren, halten Sie die Taste 5 Sekunden lang gedrückt; die Anzeige leuchtet in der unteren rechten Ecke des Displays auf.

FILTERWECHSEL

- Wenn die Filterwechselanzeige rot blinkt, bedeutet dies, dass die Filterlebensdauer erreicht ist (ca. 3000 Stunden)

- Folgen Sie den Anweisungen in "Produktmontage".
- Sobald der neue Filter montiert ist, drücken und halten Sie die Taste 5 Sekunden lang, um das Gerät neu zu starten.

NACH DEM GEBRAUCH DES GERÄTS:

- Das Gerät mit dem On-/Off-Schalter ausschalten.
- Gerät vom Netz trennen.
- Reinigen Sie das Gerät.

WÄRMESCHUTZSCHALTER:

- Das Gerät ist mit einem Wärmeschutzschalter ausgestattet, wodurch es gegen Überhitzung geschützt ist.
- Bei abwechselndem Ein- und Ausschalten des Gerätes, das nicht durch den Raumthermostat ausgelöst wird, ist zu überprüfen, ob der normale Ein- oder Austritt der Luft durch ein Objekt verhindert oder erschwert wird.
- Schaltet sich das Gerät von selbst aus und nicht wieder ein, unterbrechen Sie die Stromzufuhr, warten Sie 15 Minuten und schalten es wieder ein. Läuft es weiterhin nicht, lassen Sie sich bei einer technischen Servicestelle beraten.

REINIGUNG:

- Ziehen Sie den Stecker heraus und lassen Sie das Gerät abkühlen, bevor Sie mit der Reinigung beginnen.
- Reinigen Sie die elektrische Einheit und den Netzstecker mit einem feuchten Tuch und trocknen Sie diese danach ab. NIEMALS IN WASSER ODER EINE ANDERE FLÜSSIGKEIT EINTAUCHEN.
- Reinigen Sie das Gerät mit einem feuchten Tuch mit ein paar Tropfen Reinigungsmittel.
- Verwenden Sie zur Reinigung des Geräts weder Löse- oder Scheuermittel noch Produkte mit einem sauren oder basischen pH-Wert wie z.B. Lauge.
- Lassen Sie kein Wasser oder andere Flüssigkeiten in die Belüftungsöffnungen eindringen, um Schäden an den inneren Funktionsteilen des Gerätes zu vermeiden.
- Das Gerät nicht in Wasser oder andere Flüssigkeiten tauchen und nicht unter den Wasserhahn halten.
- Waschen Sie den Filter nicht.

- Verwenden Sie keinen Staubsauger zum Reinigen des Filters.
- Sterilisieren Sie regelmässig den Filter mithilfe des Sonnenlichts.
- Halten Sie das Gerät nicht sauber, so könnten sich der Zustand seiner Oberfläche verschlechtern, seine Lebenszeit negativ beeinflusst und gefährliche Situationen verursacht werden.

ZUBEHÖR

- Bei Vertretern und offiziellen Verkaufsstellen für Ersatzteile (wie Filter, ...) für das entsprechende Modell.
- Verwenden Sie stets für Ihr Gerät geeignete Originalteile.
- Dieses Gerät sollte nur mit der folgenden Art von Zubehör verwendet werden:
- Filter

PRODUKTEIGENSCHAFTEN:

- Schutzart: IPX0
- Art der angeschlossenen Teile: BF
- Gewicht: 5,9 kgs
- Akustisches Druckniveau < 50 dB(A)
- Betriebstemperatur: 0 °C-35 °C
- Aufbewahrungstemperatur: -15 °C-45 °C
- Dauerbetrieb mit Kurzzeitbelastung.
- Nicht geeignet zur Verwendung in Gegenwart von entflammaren Anästhesiemittelgemischen mit Luft oder mit Sauerstoff oder Stickstoffoxid. Diese Merkmale können je nach Verbesserungen am Gerät ohne Vorankündigung geändert werden.
- Anmerkung: Aufgrund der Fertigungstoleranzen dieses Produkts kann die maximale Leistung von der angegebenen abweichen.

ITALIANO

PURIFICATORE D'ARIA HIGH LANDSCAPES CONNECT

DESCRIZIONE

- A- Uscita dell'aria
- B- Sensore PM 2.5
- C- Manicotto
- D- Pannello di controllo
- E- Ingresso dell'aria
- F- Parte frontale

- 1- Pulsante modalità notturna
- 2- Indicatore di velocità
- 3- Schermata della qualità dell'aria
- 4- Tasto sostituzione filtro
- 5- Pulsante velocità
- 6- Accensione/spengimento e WI-FI
- 7- Pulsante di blocco / UVC

PRECAUZIONI D'USO:

- Non situare l'apparecchio in luoghi con polvere e/o umidità o con pericolo di incendio.
- Non inserire oggetti nell'apparecchio. Non coprire l'apparecchio né inserirvi oggetti.
- Non bloccare le uscite dell'aria né la griglia di uscita.
- Non consentire l'entrata di liquidi nell'apparecchio.
- Non toccare mai la spina con le mani bagnate.
- Non utilizzare l'apparecchio in luoghi umidi.
- Non utilizzare l'apparecchio vicino a una fonte di calore.
- Non utilizzare l'apparecchio vicino a oggetti o prodotti infiammabili (tende, spray, solventi, ecc.)
- Non spruzzare prodotti infiammabili, come insetticidi o deodoranti per ambienti, attorno all'apparecchio. Si potrebbe provocare un'esplosione o un incendio.
- Questo apparecchio non sostituisce la normale ventilazione, la pulizia quotidiana della polvere o l'estrazione di fumi dalla cucina.
- Posizionare l'apparecchio su una superficie stabile e livellata.

- Rispettare una distanza minima di 150 cm attorno alla parte posteriore e ai lati dell'apparecchio e di 150 cm sopra lo stesso.
- Prima di ogni utilizzo, svolgere completamente il cavo dell'apparecchio.
- Non utilizzare l'apparecchio se il/i filtro/i non sono collocati correttamente.
- Non utilizzare l'apparecchio se l'interruttore di accensione/spengimento non funziona.
- Non muovere l'apparecchio durante l'uso.
- Utilizzare il manico/i per prendere o spostare l'apparecchio.
- Non capovolgere l'apparecchio se è in funzione o collegato alla presa.
- Scollegare l'apparecchio dalla rete elettrica prima di sostituire qualunque accessorio.
- Staccare il cavo di alimentazione dalla presa di corrente quando l'apparecchio non è in uso e prima di compiere qualsiasi operazione di pulizia.
- Riporre l'apparecchio fuori dalla portata di bambini e persone con problemi fisici, mentali o di sensibilità o con mancanza di esperienza nell'utilizzo dello stesso.
- Non esporre l'apparecchio a temperature estreme o a forte magnetismo.
- Conservare l'apparecchio in luogo asciutto, lontano dalla polvere e dalla luce del sole.
- Accertarsi che le griglie di ventilazione dell'apparecchio non siano ostruite da polvere, sporcizia o altri oggetti.
- Mantenere l'apparecchio in buono stato. Verificare che le parti mobili siano ben fissate e che non rimangono incastrate, che non ci siano pezzi rotti e che non si verifichino altre situazioni che possano nuocere al buon funzionamento dell'apparecchio.
- Usare l'apparecchio, i suoi accessori e gli utensili secondo queste istruzioni, tenendo in considerazione le condizioni di lavoro e il lavoro da svolgere. Utilizzare l'apparecchio per altri scopi potrebbe causare danni.

INSTALLAZIONE

- Accertarsi di aver tolto tutto il materiale d'imballaggio dall'apparecchio.
- Rispettare le disposizioni legali in materia di distanze di sicurezza da altri oggetti, come tubature, condutture elettriche, ecc.
- Verificare che l'apparecchio sia livellato.

- Per un corretto funzionamento, l'apparecchio necessita un'adeguata ventilazione. Lasciare uno spazio di 150 cm fra le pareti o altri ostacoli e l'apparecchio.
- Non coprire né ostruire le aperture dell'apparecchio.
- La spina deve essere facilmente accessibile, per poterla scollegare in caso di emergenza.

MODALITÀ D'USO

PRIMA DEL PRIMO UTILIZZO

- Rimuovere la pellicola protettiva dell'apparecchio.
- Assicurarsi di aver rimosso dal prodotto tutto il materiale di imballaggio.
- Per eliminare l'odore che emana l'apparecchio quando viene utilizzato per la prima volta, si consiglia di tenerlo in funzionamento alla massima potenza per 2 ore in una stanza ben ventilata.
- Preparare l'apparecchio secondo la funzione che si desidera realizzare.

CONNESSIONE WI-FI E DOWNLOAD DELLA APP

- Per poter utilizzare il radiatore High Landscapes Connect da qualsiasi luogo, è necessario scaricare la App di Taurus Connect.

CONFIGURAZIONE:

- Scaricare la App Taurus Connect dall'App Store o da Google Play.
- Registrarsi con la propria e-mail e una password.
- Confermare la registrazione mediante un codice di verifica, inviato all'indirizzo di posta elettronica fornito.
- Creare la propria casa, darle un nome, stabilire l'ubicazione geografica e selezionare la stanza in cui sarà attivo il dispositivo intelligente.
- Aggiungere High LandscapesConnect seguendo i passi spiegati nella GUIDA RAPIDA.

IMPORTANTE

- Supporta solamente reti Wi-Fi da 2,4 GHz.
- Se la connessione dovesse interrompersi, verificare quanto segue:
- Che High Landscapes Connect si trovi entro la

portata del router.

- Che la password Wi-Fi sia corretta
- Che la rete Wi-Fi corrisponda a quella a 2,4 GHz.

MONTAGGIO DEL PRODOTTO

- Tirare il manico della carcassa posteriore e rimuoverla (FIG. 1)
- Estrarre il filtro dall'imballaggio di plastica (FIG. 2)
- Installare il filtro nell'apparecchio (FIG. 3)
- Riposizionare la carcassa posteriore e collegare l'apparecchio alla sorgente di alimentazione (FIG.4)

USO:

- L'apparecchio si può utilizzare direttamente, collegandolo alla presa di corrente.
- Srotolare completamente il cavo prima di attaccare la spina.
- Verificare che l'apparecchio sia correttamente collegato alla sua base / connettore.
- Collegare l'apparecchio alla rete elettrica.
- Orientare l'apparecchio per dirigere il flusso d'aria nella direzione desiderata.
- Avviare l'apparecchio azionando l'interruttore on/off.
- Selezionare la funzione desiderata.
- Selezionare la potenza desiderata.

FUNZIONE TEMPORIZZATORE:

- È possibile controllare il tempo di funzionamento dell'apparecchio tramite l'app.

MODALITÀ DELLA VELOCITÀ DEL VENTILATORE

Cicli tramite le velocità del ventilatore.

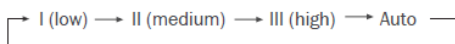

MODALITÀ AUTO

- Nella modalità automatica, il sensore interno dell'apparecchio regola la velocità del ventilatore, in base alla qualità dell'aria.
- Ad esempio, se la qualità dell'aria è cattiva, il ventilatore configura automaticamente una velocità alta.

PULSANTE NOTTE

- Premere il tasto (1) per attivare/disattivare la modalità notte. Nella modalità notte, il ventilatore funziona silenziosamente alla velocità più bassa e gli indicatori si spengono, tranne quello della modalità notte.
- Premendo qualsiasi pulsante, lo schermo si riaccende per 30 secondi. Prima che scadano i 30 secondi, premere il tasto sospensione o ventilatore per uscire dalla modalità notte e selezionare la modalità automatica.
- Trascorsi 30 secondi senza aver premuto il pulsante, lo schermo si spegne.

PULSANTE DI BLOCCO / UVC

- Il pulsante UVC è coordinato con il pulsante del blocco per bambini.
- Premere questo pulsante per accendere/spegnere la UVC. Quando si collega la UVC, le spie indicatori dello stato si accendono, altrimenti rimangono spente.
- Per un uso in sicurezza dei raggi UV, quando si apre il coperchio del filtro il LED UVC si spegne automaticamente e l'apparecchio smette di funzionare.
- Utilizzare sempre l'apparecchio con il filtro posizionato.
- Per attivare il blocco per bambini, tenere premuto il tasto per 5 secondi: la spia sita nell'angolo in basso a destra dello schermo si illumina.

SOSTITUZIONE DEL FILTRO

- Quando la spia della sostituzione del filtro lampeggia in rosso, significa che la vita utile del filtro è arrivata al termine (3.000 ore circa).
- Seguire le istruzioni per il "montaggio del prodotto".
- Dopo aver montato il nuovo filtro, tenere premuto il pulsante per 5 secondi e si riavvierà l'apparecchio.

UNA VOLTA CONCLUSO L'UTILIZZO DELL'APPARECCHIO:

- Arrestare l'apparecchio con l'interruttore on/off.
- Scollegare l'apparecchio dalla rete elettrica.
- Pulire l'apparecchio.

PROTETTORE TERMICO DI SICUREZZA:

- L'apparecchio possiede un dispositivo termico di sicurezza che lo protegge da qualsiasi surriscaldamento.

- Se l'apparecchio si accende e spegne in modo alternato, senza che questo sia dovuto all'azione del termostato, verificare che non ci sia alcun ostacolo che impedisca o renda difficile la normale entrata o uscita dell'aria.
- Se l'apparecchio si sconnette da solo e non si riconnette, scollegarlo dalla rete elettrica e attendere circa 15 minuti prima di connetterlo di nuovo. Se ancora non funziona, rivolgersi ad un centro d'assistenza tecnica autorizzato.

PULIZIA

- Scollegare la spina dalla rete elettrica e aspettare che l'apparecchio si raffreddi prima di eseguirne la pulizia.
- Pulire l'unità elettrica e il connettore di rete con un panno umido e poi asciugarli. **NON IMMERGERLI MAI IN ACQUA O IN QUALUNQUE ALTRO LIQUIDO.**
- Pulire l'apparecchio con un panno umido impregnato di gocce di detergente.
- Per la pulizia non impiegare solventi o prodotti a pH acido o basico come la candeggina, né prodotti abrasivi.
- Non lasciar entrare acqua o altri liquidi nelle fenditure di ventilazione per non danneggiare le parti interne dell'apparecchio.
- Non immergere l'apparecchio in acqua o altri liquidi, né lavarlo con acqua corrente.
- Non lavare il filtro.
- Non utilizzare l'aspirapolvere per pulire il filtro.
- Sterilizzare regolarmente il filtro mediante la luce solare.
- La mancata pulizia periodica dell'apparecchio può provocare il deterioramento delle superfici, compromettendone la durata operativa e la sicurezza.

ACCESSORI

- I materiali di consumo (come i filtri) per il suo modello di apparecchio potranno essere acquistati presso i distributori e gli stabilimenti autorizzati
- Usare sempre materiali di consumo originali, disegnati specificatamente per il suo modello di apparecchio.
- Questo apparecchio deve essere usato solo con il seguente tipo di accessori
- Filtri

CARATTERISTICHE:

- Grado di protezione: IPX0
- Parte applicata tipo: BF
- Peso: 5,9 kg
- Livello di pressione acustica < 50 dB(A)
- Temperatura di funzionamento: 0 °C~-35 °C
- Temperatura di stoccaggio: -15 °C~-45 °C
- Funzionamento ininterrotto con carica di corta durata.
- Non indicato per l'uso in presenza di miscele anestetiche infiammabili con acqua, ossigeno o azoto. Queste caratteristiche possono essere soggette a cambi senza previo avviso, dovuti ai miglioramenti effettuati sul prodotto.
- Nota: In seguito alle tolleranze di produzione di questo prodotto, la massima potenza assorbita potrebbe essere diversa da quella specificata.

Português

PURIFICADOR DE AR HIGH LANDSCAPES CONNECT

DESCRIÇÃO

- A- Saída de ar
- B- Sensor PM 2.5
- C- Tubo
- D- Painel de controlo
- E- Entrada de ar
- F- Painel frontal

- 1- Botão do modo noturno
- 2- Indicador de velocidade
- 3- Visor da qualidade do ar
- 4- Botão de substituição do filtro
- 5- Botão de velocidade
- 6- ON/OFF & WI-FI
- 7- Botão de bloqueio / UVC

UTILIZAÇÃO E CUIDADOS

- Não coloque o aparelho em locais com pó e/ou humidade ou sob risco de incêndio.
- Não insira objectos no aparelho. Não tampe o aparelho nem insira objectos.
- Não tape as entradas de ar nem a grelha de saída.
- Não permita que entre qualquer líquido dentro do aparelho.
- Não toque na ficha de ligação com as mãos molhadas.
- Não utilize o aparelho em locais húmidos.
- Não utilize o aparelho próximo de uma fonte de calor.
- Não utilize o aparelho perto de objetos u produtos inflamáveis (cortinas, aerossóis, solventes, etc.)
- Não utilize sprays com produtos inflamáveis perto do aparelho, tais como inseticidas, ambientadores, etc. Pode provocar uma explosão ou incêndio.
- Este aparelho não substitui a ventilação normal, a limpeza diária do pó ou a extração de fumos da cozinha.
- Coloque o aparelho sobre uma superfície estável e nivelada.

- Deixe uma distância mínima de 150 cm de espaço entre a parte de trás e os lados do aparelho e de 150 cm por cima do mesmo.
- Antes de cada utilização, desenrole completamente o cabo de alimentação do aparelho.
- Não utilize o aparelho se o(s) filtro(s) não estiver(em) corretamente colocados.
- Não utilize o aparelho se o botão de ligar / desligar não funcionar.
- Não desloque o aparelho enquanto estiver em funcionamento.
- Utilize a(s) pega(s) para segurar ou transportar o aparelho.
- Não vire o aparelho ao contrário enquanto estiver a ser utilizado ou ligado à rede elétrica.
- Desligue o aparelho da corrente elétrica antes de substituir qualquer acessório.
- Desligue o aparelho da rede quando não estiver a ser utilizado e antes de iniciar qualquer operação de limpeza.
- Guarde este aparelho fora do alcance de crianças e/ou de pessoas que apresentem capacidades físicas, sensoriais ou mentais reduzidas, ou falta de experiência e conhecimento
- Não exponha o aparelho a temperaturas extremas ou a um campo magnético forte.
- Mantenha e guarde o aparelho num local seco, sem pó e afastado da luz solar.
- Assegure-se de que as grelhas de ventilação do aparelho não ficam obstruídas por pó, sujidade ou outros objectos.
- Conserve o aparelho em bom estado. Verifique se as partes móveis não estão desalinhasadas ou travadas, se não existem peças partidas ou outras condições que possam afectar o bom funcionamento do aparelho.
- Utilize este aparelho, os respetivos acessórios e ferramentas de acordo com estas instruções, tendo em conta as condições de trabalho e o trabalho a realizar. Qualquer utilização inadequada ou em desacordo com as instruções de utilização pode ser perigosa e anula a garantia e a responsabilidade do fabricante.

INSTALAÇÃO

- Retire todo o material de embalagem do interior do aparelho.
- Respeite as disposições legais referentes a distâncias de segurança entre outros elementos como tubagens, instalações elétricas, etc.

- Comprove que o aparelho está nivelado.
- O aparelho necessita de ventilação adequada para funcionar corretamente. Deixe um espaço de 150 cm entre o aparelho e as paredes ou outros obstáculos.
- Não cubra nem obstrua nenhuma das aberturas do aparelho.
- A ficha deve estar situada num local de fácil acesso para se poder desligá-la em caso de emergência.

MODO DE UTILIZAÇÃO

ANTES DA PRIMEIRA UTILIZAÇÃO:

- Retirar a película protectora do aparelho.
- Assegure-se de que retirou todo o material de embalagem do produto.
- Para eliminar o cheiro que o aparelho liberta aquando da primeira utilização, é recomendável colocá-lo em funcionamento na potência máxima durante 2 horas numa divisão bem ventilada.
- Prepare o aparelho de acordo com a função a realizar:

LIGAÇÃO WI-FI E DOWNLOAD DA APP:

- Para poder usar o aquecedor High Landscapes Connect em qualquer lugar, tem primeiro que fazer o download da App Taurus Connect.

CONFIGURAÇÃO:

- Descarregue a Taurus Connect na App Store ou na Google Play.
- Registe-se com o seu endereço de e-mail e uma palavra-passe.
- Confirme o registo com um código de verificação que irá receber na sua conta de e-mail.
- Crie o seu lar, dê um nome ao seu lar, estabeleça a localização geográfica e selecione a divisão onde irá colocar o dispositivo inteligente.
- Adicione o High Landscapes Connect seguindo os passos descritos no GUIA RÁPIDO.

IMPORTANTE

- Apenas suporta a rede Wi-Fi de 2,4G.
- Caso a ligação falhe, verifique as possíveis causas:
- Se o High Landscapes Connect está dentro do alcance do router.
- Se a palavra-passe do Wi-Fi está correcta

- Se a rede Wi-Fi é de 2.4GHz

INSTALAÇÃO DO PRODUTO

- Puxe o painel posterior pela pega e retire-o (FIG. 1)
- Retire o filtro do envólucro de plástico (FIG. 2)
- Instale o filtro no aparelho (FIG. 3)
- Torne a colocar o painel posterior e ligue o aparelho à fonte de alimentação (FIG.4)

UTILIZAÇÃO:

- O aparelho pode ser utilizado diretamente ligado à corrente.
- Desenrole completamente o cabo antes de o ligar à tomada.
- Comprove que o aparelho está corretamente ligado a sua base / conector.
- Ligue o aparelho à corrente elétrica.
- Oriente o aparelho de modo a dirigir o fluxo de ar na direção desejada.
- Coloque o aparelho em funcionamento, acionando o botão on/off .
- Selecione a função pretendida.
- Seleccione a potência pretendida.

FUNÇÃO DE TEMPORIZADOR:

- É possível controlar o tempo de funcionamento do aparelho através do aplicativo.

MODO DE VELOCIDADE DO VENTILADOR

Ciclos através das velocidades do ventilador:

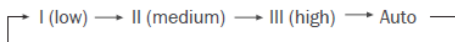

MODO AUTO

- No modo automático, o sensor interno do aparelho ajusta a velocidade do ventilador dependendo da qualidade do ar.
- Por exemplo, se a qualidade do ar é má, o ventilador irá configurar automaticamente a velocidade alta.

BOTÃO DO MODO DE REPOUSO

- Prima o botão (1) para ativar/desativar o modo de repouso. No modo de repouso, o ventilador funciona silenciosamente, utiliza a velocidade mais baixa e os indicadores desligam-se. exceto o indicador do modo de repouso.

- Se premir um botão qualquer, o visor ilumina-se durante 30 segundos. Passados esses 30 segundos, prima o botão de suspensão ou o do ventilador para sair do modo de repouso e selecionar o modo automático.
- Ao fim de 30 segundos sem se premir qualquer botão, o visor apaga-se.

BOTÃO DE BLOQUEIO / UV-C

- O botão UV-C está coordenado com o botão de bloqueio de segurança infantil.
- Prima este botão para ligar/desligar os UV-C. Quando se liga a unidade de UV-C, as luzes indicadoras de estado acendem-se, caso contrário, estão desligadas.
- Para uma utilização segura dos raios UV, ao abrir a tampa do filtro o LED UV-C é desligado automaticamente e o aparelho deixa de funcionar.
- Utilize sempre o aparato com o filtro colocado.
- Para ativar o bloqueio de segurança infantil, mantenha premido o botão durante 5 segundos; o indicador ilumina-se no canto inferior direito do visor.

SUBSTITUIÇÃO DO FILTRO

- Quando o indicador de substituição do filtro fica a piscar com luz vermelho, significa que a vida útil do filtro chegou ao fim (3000 horas, aproximadamente)
- Siga as instruções da secção «Instalação do produto»
- Assim que o filtro novo estiver instalado, mantenha premido o botão durante 5 segundos para reiniciar o aparelho.

UMA VEZ CONCLUÍDA A UTILIZAÇÃO DO APARELHO:

- Desligue o aparelho através do botão on/off.
- Desligue o aparelho da corrente elétrica.
- Limpe o aparelho.

PROTECTOR TÉRMICO DE SEGURANÇA:

- O aparelho dispõe de um dispositivo térmico de segurança que o protege de qualquer sobreaquecimento.
- Se o aparelho se ligar e desligar alternadamente, não se devendo isto à ação do termóstato de ambiente, verifique se não existe nenhum obstáculo que esteja a impedir ou dificultar a entrada ou saída normal do ar.

- Se o aparelho se desligar sozinho e se não voltar a funcionar, desligue-o da corrente elétrica e aguarde cerca de 15 minutos antes de ligar novamente. Se continuar sem funcionar, dirija-se a um dos serviços de assistência técnica autorizados.

L IMPEZA

- Desligue o aparelho da corrente e deixe-o arrefecer antes de iniciar qualquer operação de limpeza.
- Limpe o aparelho e o cabo elétrico com um pano húmido e seque-os de seguida. **NUNCA MERGULHE O APARELHO OU O CONECTOR EM ÁGUA OU EM QUALQUER OUTRO LÍQUIDO.**
- Limpe o aparelho com um pano húmido com algumas gotas de detergente.
- Não utilize solventes, produtos com um fator pH ácido ou básico como a lixívia, nem produtos abrasivos para a limpeza do aparelho.
- Não deixe entrar água ou outro líquido pelas aberturas de ventilação para evitar danos nas partes interiores do aparelho.
- Nunca mergulhe o aparelho em água ou em qualquer outro líquido nem o coloque debaixo da torneira.
- Não lave o filtro.
- Nunca utilize o aspirador para limpar o filtro.
- Esterilize regularmente o filtro utilizando a luz solar.
- Se o aparelho não for mantido limpo, a sua superfície pode degradar-se e afetar de forma irreversível a duração da vida do aparelho e conduzir a uma situação de perigo.

ACESSÓRIOS

- Os consumíveis (filtros, etc.) para o seu modelo de aparelho poderão ser adquiridos nos distribuidores e estabelecimentos autorizados.
- Utilize sempre consumíveis de origem, concebidos especificamente para o seu modelo de aparelho.
- Este aparato só deve ser utilizado com o seguinte tipo de acessórios:
- Filtros

CARACTERÍSTICAS:

- Grau de protecção: IPX0
- Parte aplicada do tipo: BF
- Peso: 5,9 kg
- Nível de pressão acústica < 50 dB(A)
- Temperatura de funcionamento: 0 °C-35 °C
- Temperatura de armazenamento: - 15 °C- 45 °C
- Funcionamento contínuo com carregamento de curta duração.
- Não apto para ser utilizado na presença de misturas anestésicas inflamáveis com ar ou com oxigénio ou óxido de azoto; estas características estão sujeitas a alterações sem aviso prévio, dependendo das melhorias introduzidas no produto.
- Nota: Em virtude das tolerâncias de fabrico deste produto, a potência útil máxima pode diferir da especificada.

CATALÀ

PURIFICADOR D'AIRE HIGH LANDSCAPES CONNECT

DESCRIPCIÓ

A-Sortida d'aire
B- Sensor PM 2.5
C-Mànega
D-Tauler de control
E-Entrada d'aire
F-Frontal

- 1-Botó mode nit
- 2-Indicador de velocitat
- 3-Pantalla de qualitat de l'aire
- 4- Botó substitució de filtre
- 5- Botó de velocitat
- 6-ON/OFF & WI-FI
- 7- Botó de bloqueig / UVC

UTILITZACIÓ I CURA

- No col·loqueu l'aparell en llocs amb pols i/o humitat o amb risc d'incendi.
- No inseriu objectes en l'aparell. No cobriu l'aparell ni hi inseriu res.
- No tapeu les entrades d'aire ni la reixa de sortida.
- No permeteu l'entrada de líquids en l'aparell.
- No toqueu la clavilla de connexió amb les mans mullades.
- No feu servir l'aparell en llocs humits.
- No feu servir l'aparell a prop d'una font de calor.
- No feu servir l'aparell a prop d'objectes o productes inflamables (cortines, aerosols, dissolvents, etc.)
- No ruixeu productes inflamables com insecticides o ambientadors al voltant de l'aparell. Pot provocar-hi una explosió o un incendi.
- Aquest aparell no substitueix la ventilació normal, la neteja diària de pols ni l'extracció de fums de la cuina.
- Col·loqueu l'aparell sobre una superfície estable i anivellada.
- Deixeu una distància mínima de 150 cm al voltant de la part posterior i dels costats de l'aparell i de 150 cm per damunt.

- Abans de fer servir l'aparell cada vegada, este-neu totalment el cable d'alimentació.
- No feu servir l'aparell sense que el filtre estigui col·locat correctament.
- No feu l'aparell si l'interruptor d'engegada/apa-gada no funciona.
- No moveu l'aparell mentre estigui en ús.
- Feu ús de la nansa per agafar o transportar l'aparell.
- No capgireu l'aparell mentre estigui en ús o connectat a la xarxa.
- Desendolleu l'aparell de la xarxa abans de substituir-ne qualsevol accessori.
- Desconnecteu la font d'alimentació de la xarxa si no el feu servir i abans de qualsevol operació de neteja.
- Manteniu l'aparell fora de l'abast dels nens i/o persones amb capacitats físiques, sensorials o mentals reduïdes o no familiaritzades amb l'ús.
- No exposeu l'aparell a temperatures extremes ni a un magnetisme alt.
- Manteniu l'aparell en un lloc sec, sense pols i protegit de la llum directa del sol.
- Comproveu que les reixes de ventilació de l'aparell no quedin obstruïdes per pols, brutícia o altres objectes.
- Manteniu l'aparell en bon estat. Comproveu que les parts mòbils no estiguin desalineades o travades, que no hi hagi peces trencades o altres condicions que puguin afectar el bon funcionament de l'aparell.
- Feu servir l'aparell, així com els seus accessoris i eines, d'acord amb aquestes instruccions i tenint en compte l'entorn de treball i el que heu de fer. Fer servir l'aparell per a altres finalitats podria causar danys.

INSTAL·LACIÓ

- Assegureu-vos de treure tot el material d'em-balatge de l'interior de l'aparell.
- Respecteu les disposicions legals referents a distàncies de seguretat amb altres elements com ara canonades, conduccions elèctriques, etc.
- Comproveu que l'aparell estigui anivellat.
- L'aparell requereix una ventilació adequada per funcionar correctament. Deixeu un espai de 150 cm entre les parets o altres obstacles i l'aparell.

- No cobriu ni obstruïu les obertures de l'aparell.
- La clavilla ha de ser accessible fàcilment per poder desconnectar-la en cas d'emergència.

- Torneu a col·locar la coberta posterior i connecteu l'aparell a la font d'alimentació (FIG.4)

ÚS:

- L'aparell es pot fer servir connectat directament al corrent.
- Esteneu completament el cable abans d'endollar-lo.
- Comproveu que l'aparell està connectat correctament a la base / connector.
- Connecteu l'aparell a la xarxa elèctrica.
- Orienteu l'aparell per dirigir el flux d'aire cap a la direcció desitjada.
- Engageu l'aparell accionant el botó on/off.
- Seleccioneu-hi la funció desitjada.
- Seleccioneu-hi la potència desitjada.

INSTRUCCIONS D'ÚS

ABANS DEL PRIMER ÚS:

- Traieu el film protector de l'aparell.
- Assegureu-vos que heu retirat tot el material d'emalatge del producte.
- Per eliminar l'olor que desprèn l'aparell quan el feu servir per primera vegada, us recomanem que el tingueu en marxa a potència màxima durant 2 hores en una habitació ben ventilada.
- Prepareu l'aparell per a la funció que vulgueu:

CONNEXIÓ WIFI I DESCÀRREGA DE L'APP:

- Per a poder usar el purificador High Landscapes Connect donis de qualsevol lloc cal descarregar l'app Taurus Connect.

CONFIGURACIÓ:

- Descarregui la Taurus Connect en App Store o Google Play.
- Registri's amb el teu correu electrònic i contrasenya.
- Confirmi el registre amb el codi de verificació que rebrà en el seu compte de correu electrònic.
- Creu la seva llar, posi un nom a la seva llar, estableixi la ubicació geogràfica i seleccioni l'habitació en la qual situarà el dispositiu intel·ligent.
- Agregui High Landscapes Connect seguint els passos descrits en LA GUIA RÀPIDA.

FUNCIÓ TEMPORITZADOR:

- El temps de funcionament de l'aparell es pot controlar mitjançant l'aplicació.

MODE DE VELOCITAT DEL VENTILADOR

Cicles a través de les velocitats del ventilador:

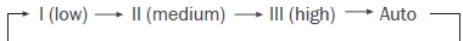

MODE AUTO

- En el mode automàtic, el sensor intern de l'aparell ajusta la velocitat del ventilador en funció de la qualitat de l'aire.
- Per exemple, si la qualitat de l'aire és dolenta, el ventilador configurarà automàticament la velocitat alta.

BOTÓ DE REPÒS

- Premeu el botó (1) per activar/desactivar el mode de repòs. En mode repòs, el ventilador funciona silenciosament, fa servir la velocitat més baixa i els indicadors s'apaguen excepte l'indicador de repòs.
- Si premeu qualsevol botó la pantalla es reactivarà durant 30 segons. Abans que transcorrin aquests 30 segons, premeu el botó de suspensió o el del ventilador per sortir del mode de repòs i seleccionar el mode automàtic.
- Un cop transcorreguts 30 segons sense prémer el botó, la pantalla s'apagarà.

BOTÓ DE BLOQUEIG / UVC

- El botó UVC està coordinat amb el botó de bloqueig infantil.

IMPORTANT

- Només admet xarxes Wi-Fi de 2.4GHz
- En cas que la connexió falli, comprovi aquestes possibles causes:
- Que High Landscapes Connect estigui fura l'abast de l'encaminador.
- Que la contrasenya Wi-Fi sigui incorrecta
- Que la xarxa Wi-Fi no sigui de 2.4GHz.

MUNTATGE DEL PRODUCTE

- Tireu de la nansa de la coberta posterior i traieu-la (FIG. 1)
- Traieu el filtre de l'embolcall de plàstic (FIG. 2)
- Instal·leu el filtre en l'aparell (FIG. 3)

- Premeu aquest botó per engegar/apagar l'UVC. Quan es connecta l'UVC, els llums indicadors d'estat s'engeguen; en cas contrari, estan apagats.
- Per a l'ús segur dels raigs UV, quan s'obre la tapa del filtre el LED UVC s'apaga automàticament i l'aparell deixa de funcionar.
- Feu servir sempre l'aparell amb el filtre col·locat.
- Per activar el bloqueig infantil, manteniu premut el botó durant 5 segons; l'indicador s'il·lumina a la cantonada inferior dreta de la pantalla.

SUBSTITUCIÓ DEL FILTRE:

- Quan l'indicador de substitució del filtre parpelleja en vermell, vol dir que la vida útil del filtre ha arribat a la seva fi (3 000 hores, aproximadament)
- Seguiu les instruccions contingudes en «muntatge del producte»
- Un cop muntat el filtre nou, manteniu premut el botó durant 5 segons per reiniciar l'aparell.

UN COP FINALITZAT L'ÚS DE L'APARELL:

- Atureu l'aparell mitjançant el botó on/off.
- Desendolieu l'aparell de la xarxa elèctrica.
- Netegeu l'aparell

PROTECTOR TÈRMIC DE SEGURETAT:

- L'aparell disposa d'un dispositiu tèrmic de seguretat que protegeix l'aparell de qualsevol sobreescalfament.
- Quan l'aparell es connecta i es desconnecta alternativament, i no és a causa de l'acció del termostàt d'ambient, verifiqueu que no hi hagi cap obstacle que impedeixi o dificulti l'entrada o la sortida normal de l'aire.
- Si l'aparell es desconnecta per si sol i no torna a connectar-se, procediu a desendollar-lo de la xarxa elèctrica i espereu 15 minuts aproximadament abans de tornar a connectar-lo. Si continua sense funcionar, demaneu ajuda als serveis d'assistència tècnica autoritzats.

NETEJA

- Desendolieu l'aparell de la xarxa i deixeu-lo refredar abans de dur a terme qualsevol operació de neteja.
- Netegeu el conjunt elèctric i el connector de xarxa amb un drap humit i eixugueu-los després. **NO ELS SUBMERGIU MAI EN AIGUA NI EN CAP ALTRE LÍQUID.**

- Netegeu l'aparell amb un drap humit impregnat amb unes gotes de detergent.
- No feu servir dissolvents ni productes amb un factor pH àcid o bàsic com el lleixiu ni productes abrasius per netejar l'aparell.
- No deixeu entrar aigua ni cap altre líquid a través de les obertures de ventilació per evitar danys a les parts interiors de l'aparell.
- No submergiu l'aparell en aigua ni en cap altre líquid, ni el poseu sota l'aixeta.
- No netegeu el filtre.
- No feu servir una aspiradora per netejar el filtre.
- Esterilitzeu regularment el filtre fent servir la llum solar.
- Si l'aparell no es manté en bon estat de neteja, la superfície pot degradar-se i afectar de manera inexorable la durada de la vida de l'aparell i provocar una situació perillosa.

ACCESSORIS

- Als distribuïdors i establiments autoritzats podreu adquirir els consumibles (com ara els filtres) per al vostre model d'aparell.
- Feu servir sempre consumibles originals, dissenyats específicament per al vostre model d'aparell.
- Aquest aparell només s'ha de fer servir amb el següent tipus d'accessoris:
- Filtres

CARACTERÍSTIQUES:

- Grau de protecció: IPX0
- Part aplicada tipus: BF
- Pes: 5,9 kgs
- Nivell de pressió acústica < 50 dB(A)
- Temperatura de funcionament: 0 °C-35 °C
- Temperatura d'emmagatzematge: -15 °C-45 °C
- Funcionament continu amb càrrega de curta durada.
- No apte per a fer-lo servir en presència de mesclats anestèsics inflamables amb aire o amb oxigen o òxid de nitrogen. Aquestes característiques estan subjectes a canvis sense avís previ, depenent de les millores introduïdes a l'aparell.
- Nota: En virtut de les toleràncies de fabricació d'aquest producte, la potència absorbida màxima pot diferir de l'especificada.

Nederlands

LUCHTREINIGER HIGH LANDSCAPES CONNECT

BESCHRIJVING

- A- Luchtuitvoer
- B- Sensor PM 2.5
- C- Afvoerslang
- D- Bedieningspaneel
- E- Luchtingang
- F- Voorpaneel

- 1- Nachtstand knop
- 2- Controlelampje snelheid
- 3- Scherm luchtkwaliteit
- 4- Knop voor vervanging filter
- 5- Snelheidsknop
- 6- ON/OFF & WI-FI
- 7- Blokkeerknop / UVC

GEBRUIK EN ONDERHOUD

- Plaats het apparaat niet op een plek met stof en/of vochtigheid of brandgevaar.
- Steek geen voorwerpen in het apparaat. Dek het apparaat niet af en steek er niets in.
- Dek de luchtinvoer en het rooster van de luchtuitvoer niet af.
- Zorg ervoor dat er geen vloeistof in het apparaat terecht komt.
- Raak de stekker niet met natte handen aan.
- Gebruik het apparaat niet op een vochtige plek.
- Gebruik het apparaat niet dicht bij een warmtebron.
- Gebruik het apparaat niet dicht bij brandbare voorwerpen of producten (gordijnen, drijfgassen, oplosmiddelen, enz.)
- Spuit geen brandbare producten zoals insecticiden of luchtverfrissers rond het apparaat. Dit kan een explosie of brand veroorzaken.
- Dit apparaat is geen vervanging voor normale ventilatie, de dagelijkse reiniging van stof of de afzuiging van rook uit de keuken.
- Plaats het apparaat op een stabiel en vlak oppervlak.
- Houd een afstand van tenminste 150 cm vrij

vanaf de achterkant en de zijden van het apparaat en 150 cm erboven.

- Rol voor gebruik de elektriciteitskabel van het apparaat volledig af.
- Gebruik het apparaat niet wanneer de filter(s) niet correct geplaatst zijn.
- Gebruik het apparaat niet als de aan/uit knop niet werkt.
- Verplaats het apparaat niet terwijl het in gebruik is.
- Gebruik de handgreep/handgrepen om het apparaat op te tillen of te verplaatsen.
- Kantel het apparaat niet terwijl het in gebruik is of aangesloten is op het lichtnet.
- Trek de stekker uit het stopcontact alvorens accessoires te vervangen.
- Trek de stekker uit het stopcontact wanneer het apparaat niet in gebruik is en alvorens het te reinigen.
- Houd dit apparaat buiten bereik van kinderen en/of personen met lichamelijke, zintuiglijke of geestelijke beperkingen, of met een gebrek aan ervaring en kennis.
- Stel het apparaat niet bloot aan extreme temperaturen of sterke magneetvelden.
- Bewaar het apparaat op een droge en stofvrije plaats zonder direct zonlicht.
- Controleer dat de ventilatieroosters van het apparaat niet verstopt raken met stof, vuil of voorwerpen.
- Houd het apparaat in goede staat. Controleer dat de beweegbare delen niet scheef of vast zitten, dat er geen onderdelen kapot zijn of dat er andere problemen zijn die van invloed kunnen zijn op de correcte werking van het apparaat.
- Volg deze aanwijzingen altijd nauwgezet op bij gebruik van het apparaat en zijn accessoires en hulpmiddelen. Houd altijd rekening met de omgeving en de uit te voeren werkzaamheden. Het gebruik van het apparaat voor andere doeleinden kan schade tot gevolg hebben.

INSTALLATIE

- Controleer dat al het verpakkingsmateriaal uit het inwendige van het apparaat verwijderd is.
- Respecteer de wettelijke voorschriften betreffende veilige afstanden tot andere elementen

zoals waterleidingen, elektrische leidingen enz.

- Controleer dat het apparaat horizontaal staat.
- Het apparaat vereist afdoende ventilatie om goed te kunnen werken. Bewaar een afstand van 150 cm tussen het apparaat en muren of andere voorwerpen.
- Bedek of blokkeer de openingen van het apparaat niet.
- De stekker moet gemakkelijk bereikbaar zijn om in geval van nood de stekker snel uit het stopcontact te kunnen trekken.

GEBRUIKSAANWIJZING

VOORAFGAAND AAN HET EERSTE GEBRUIK:

- Verwijder de beschermende film van het apparaat.
- Controleer dat al het verpakkingsmateriaal van het product verwijderd is.
- Zet het apparaat bij het eerste gebruik ongeveer 2 uur op de hoogste stand, het liefst in een goed geventileerde ruimte, om de fabrieksgeur te verwijderen.
- Bereid het apparaat voor op de gewenste functie:

WIFI VERBINDING EN APP DOWNLOADEN:

- Om de kachel High LandscapesConnect op een willekeurige plaats te kunnen gebruiken moet u de Taurus App downloaden.

INSTELLING:

- Download de Taurus App via de App Store of Google Play.
- Log in met uw email adres en wachtwoord.
- Voer de verificatiecode die naar uw email gestuurd wordt in.
- Creëer een woning, geef een naam aan uw woning, voer de geografische locatie in en selecteer de kamer waar het intelligente apparaat geïnstalleerd zal worden.
- Voeg High Landscapes Connect toe door de in de KORTE GIDS beschreven procedure te doorlopen.

CONTROLELAMPJE WIFI

- Verbind High Landscapes Connect met uw Wi-Fi door op de knop voor instelling van de Wi-Fi

(6) te drukken totdat het Wi-Fi controlelampje snel knippert.

BELANGRIJK:

- Werkt alleen met Wi-Fi netwerken van 2,4 GHz
- Wanneer de verbinding niet werkt, controleer de volgende mogelijke fouten:
- Controleer dat High Landscapes Connect zich binnen het bereik van de router bevindt.
- Controleer dat het Wi-Fi wachtwoord correct is.
- Controleer dat het Wi-Fi netwerk 2,4 GHz is.

INSTALLATIE VAN HET PRODUCT

- Trek aan de handgreep van het bovenpaneel en verwijder het (FIG. 1)
- Haal het filter uit zijn plastic verpakking (FIG. 2)
- Installeer het filter in het apparaat (FIG. 3)
- Plaats het achterpaneel weer terug en sluit het apparaat aan op het lichtnet (FIG. 4)

GEBRUIK:

- Het apparaat kan direct op het lichtnet aangesloten worden.
- Rol het snoer helemaal af alvorens de stekker in het stopcontact te steken.
- Controleer dat het apparaat goed op zijn basis / aansluiting staat.
- Steek de stekker in het stopcontact.
- Zet het apparaat zo dat de luchtstroom in de gewenste richting gaat.
- Zet het apparaat aan door op de knop ON/OFF te drukken.
- Selecteer de gewenste functie.
- Kies het gewenste vermogen.

TIMERFUNCTIE:

- Het is mogelijk de werkingsduur van het apparaat te in te stellen via de app.

SNELHEID VAN DE VENTILATOR

Men kan kiezen uit de volgende standen voor de ventilatorsnelheid:

→ I (low) → II (medium) → III (high) → Auto

AUTOMATISCH

- In de automatische stand bepaalt het apparaat

de snelheid van de ventilator op basis van de luchtkwaliteit.

- Bijvoorbeeld, wanneer de luchtkwaliteit slecht is, zal de ventilator automatisch op hoge snelheid werken.

RUSTSTAND

- Druk op de knop (1) om de ruststand te activeren/deactiveren. In de ruststand werkt de ventilator geruisloos, op de laagste snelheid, terwijl de controlelampjes uitgaan met uitzondering van het lampje van de ruststand.
- Wanneer men op een willekeurige knop drukt, gaat het scherm weer aan gedurende 30 seconden. Wanneer men voordat deze 30 seconden afgelopen zijn op de pauzeknop of de ventilatorknop drukt, verlaat men de ruststand en wordt de automatische stand geactiveerd.
- Wanneer deze 30 seconden verstrijken zonder dat men op een knop drukt, gaat het scherm weer uit.

BLOKKEERKNOP / UVC

- De UVC knop dient tevens om het kinderslot te activeren.
- Druk op deze knop om UVC te activeren/deactiveren. Wanneer UVC geactiveerd is, gaan de status controlelampjes aan; bij deactivering gaan ze uit.
- Ter beveiliging tegen UV straling gaan de UVC LEDs automatisch uit wanneer men het deksel van het filter opent, terwijl het apparaat stopt te functioneren.
- Bij gebruik van het apparaat moet het filter aangebracht zijn.
- Activeer het kinderslot door de knop gedurende 5 seconden ingedrukt te houden; het controlelampje rechtsonder op het scherm licht op.

VERVANGING VAN HET FILTER

- Wanneer het controlelampje voor vervanging van het filter rood knippert, is de levensduur van het filter bereikt (ongeveer 3 000 uur)
- Volg de aanwijzingen onder "installatie van het product" op
- Wanneer het nieuwe filter geplaatst is, houd de knop gedurende 5 seconden ingedrukt om het apparaat opnieuw op te starten.

NA GEBRUIK VAN HET APPARAAT:

- Zet het apparaat uit met de on/off knop.
- Trek de stekker uit het stopcontact.

- Reinig het apparaat.

THERMISCHE BEVEILIGING:

- Dit apparaat beschikt over een thermische beveiliging die het apparaat tegen oververhitting beveiligd.
- Wanneer het apparaat afwisselend aan- en uitschakelt zonder dat dit het gevolg is van de thermostaat, controleer of de luchtinlaat of –uitlaat wordt geblokkeerd of belemmerd door een voorwerp.
- Wanneer het apparaat spontaan uitschakelt en niet opnieuw inschakelt, trek de stekker uit het stopcontact en wacht 15 minuten alvorens de stekker opnieuw in het stopcontact te steken. Indien het apparaat dan nog steeds niet werkt, neem contact op met een erkende technische dienst.

REINIGING

- Trek de stekker uit het stopcontact en laat het apparaat afkoelen alvorens het te reinigen.
- Maak het elektrische gedeelte en de stekker schoon met een vochtige doek en laat ze opdrogen. **DOMPEL DE ONDERDELEN NOOIT ONDER IN WATER OF EEN ANDERE VLOEISTOF.**
- Reinig het apparaat met een vochtige doek, geïmpregneerd met enkele druppels zeep.
- Gebruik geen oplosmiddelen of producten met een zure of basische pH zoals bleekwater, noch schuurmiddelen, om het apparaat schoon te maken.
- Zorg ervoor dat er geen water of andere vloeistof binnendringt via de ventilatie-openingen, om schade aan de inwendige delen van het apparaat te voorkomen.
- Dompel het apparaat niet onder in water of een andere vloeistof en houd het niet onder de kraan.
- Was het filter niet.
- Reinig het filter niet met een stofzuiger.
- Steriliseer het filter regelmatig met zonlicht.
- Indien het apparaat niet goed schoongehouden wordt, kan het oppervlak beschadigd en de levensduur van het apparaat verkort worden, en kan er een gevaarlijke situatie ontstaan.

ACCESSOIRES

- Onderdelen (zoals filters) voor het door u gebruikte model zijn verkrijgbaar bij erkende

distributeurs en winkels.

- Gebruik altijd originele onderdelen, specifiek ontworpen voor het door u gebruikte model.
- Dit apparaat mag enkel gebruikt worden met het volgende type batterijen:
- Filters

KENMERKEN:

- Beveiligingsniveau: IPX0
- Beveiliging bereikbare delen: BF
- Gewicht: 5,9 kg
- Geluidsdruk < 50 dB(A)
- Bedrijfstemperatuur: 0 °C~-35 °C
- Opslagtemperatuur: -15 °C~-45 °C
- Continue werking met kortdurende lading.
- Niet geschikt voor gebruik in een omgeving met anesthesische mengsels, ontbrandbaar aan lucht of zuurstof of stikstofdioxide. Deze kenmerken kunnen gewijzigd worden zonder aankondiging vooraf in verband met mogelijke verbeteringen van het product.
- Opmerking: Ten gevolge van de fabricage-toleranties van dit product kan het maximale effectieve vermogen afwijken van het opgegeven vermogen.

Polski

OCZYSZCZACZ POWIETRZA HIGH LANDSCAPES CONNECT

OPIS

- A- Wylot powietrza
- B- Czujnik PM 2.5
- C- Wąż gumowy
- D- Panel sterowania
- E- Wlot powietrza
- F- Panel frontowy

- 1- Przycisk trybu nocnego
- 2- Wskaźnik prędkości
- 3- Ekran jakości powietrza
- 4- Przycisk wymiany filtra
- 5- Przycisk prędkości
- 6- ON/OFF i WI-FI
- 7- Przycisk blokady / UVC

UŻYWANIE I KONSERWACJA

- Nie ustawiać urządzenia w miejscach zakurzonych lub zagrożonych pożarem.
- Nie wkładać przedmiotów do urządzenia. Nie przykrywać urządzenia ani niczego do niego nie wkładać.
- Nie zakrywać wlotów powietrza ani kratki wyjściowej.
- Nie dopuścić do przedostania się płynów do urządzenia.
- Nie dotykać wtyczki mokrymi rękoma.
- Nie używać urządzenia w miejscach wilgotnych.
- Nie używać urządzenie zbyt blisko źródła ciepła.
- Nie używać urządzenia blisko przedmiotów łatwopalnych (zastony, aerozole, rozpuszczalniki, itp.).
- Nie pić skumulowanej wody, może ją dać pić zwierzętom lub podlewać nią rośliny. Wylać wodę przez spust.
- To urządzenie nie zastępuje normalnej wentylacji, codziennego czyszczenia kurzu lub usuwania oparów kuchennych.
- Umieścić urządzenie na płaskiej i wypoziomowanej powierzchni.
- Pozostawić minimalną odległość 150 cm wokół tylnej części i obu stronach urządzenia i 150 cm nad nim.
- Przed każdym użyciem, rozwinąć całkowicie przewód zasilania urządzenia.
- Nie używać urządzenia, jeśli akcesoria lub części podlegające zużyciu nie są odpowiednio zamocowane.
- Nie używać urządzenia, jeśli nie działa przycisk włączenia/wyłączenia.
- Nie przemieszczać urządzenia w czasie jego działania.
- Aby przenosić urządzenia, należy używać uchwytów.
- Nie obracać urządzenia, kiedy jest ono w użyciu lub kiedy jest podłączone do sieci.
- Odłączyć urządzenie od sieci zawsze przed wymianą jakiegokolwiek części.
- Odłączyć urządzenie od źródła zasilania, jeśli nie jest ono używane i przed przystąpieniem do jakiegokolwiek czyszczenia.
- Przechowywać urządzenie w miejsce niedostępnym dla dzieci i/lub osób o ograniczonych zdolnościach fizycznych, dotykowych lub mentalnych oraz nie posiadających doświadczenia lub znajomości tego typu urządzeń.
- Nie wystawiać urządzenia na wysokie temperatury lub wysoki poziom magnetyzmu.
- Przechowywać urządzenie w suchym miejscu, gdzie nie ma kurzu, i z dala od światła słonecznego.
- Sprawdzać, czy kratki wentylacyjne urządzenia nie są zapchane kurzem, zanieczyszczeniami czy innymi przedmiotami.
- Utrzymywać urządzenie w dobrym stanie. Sprawdzać, czy ruchome części nie są porzastawiane względem siebie lub zakleszczone, czy nie ma zepsutych części lub innych warunków, które mogą wpłynąć na właściwe działanie urządzenia.
- Urządzenie i jego akcesoria należy używać zgodnie z powyższą instrukcją obsługi, używanie go do innych celów niż opisane może powodować niebezpieczeństwo. Wszelkie niewłaściwe użycie lub niezgodne z instrukcją obsługi może doprowadzić do niebezpieczeństwa, anulując przy tym

gwarancję i odpowiedzialność producenta.

INSTALACJA

- Upewnić się, czy zdjęty został cały materiał opakowania z wnętrza urządzenia.
- Przestrzegać przepisów prawnych dotyczących odległości bezpieczeństwa w stosunku do innych elementów, takich jak rurociągi, przewody elektryczne, itd.
- Sprawdzić, czy urządzenie wypoziomowane.
- W celu poprawnego działania urządzenia niezbędna jest właściwa wentylacja. Pozostawić przestrzeń około 150 cm pomiędzy ścianą lub innymi przeszkodami a urządzeniem.
- Nie zakrywać ani nie blokować otworów urządzenia.
- Wtyczka powinna być łatwo dostępna, aby można ją było wyłączyć w sytuacji niebezpieczeństwa.

SPOSÓB UŻYCIA

PRZED PIERWSZYM UŻYCIEM:

- Usunąć folię ochronną z urządzenia.
- Upewnić się, że z opakowania zostały wyjęte wszystkie elementy urządzenia.
- Aby pozbyć się zapachu, jaki wydostaje się z urządzenia przy jego pierwszym użyciu, zaleca się włączyć urządzenie na maksymalną moc przez 2 godziny w dobrze wentylowanym pomieszczeniu.
- Przygotowanie urządzenia do pracy w zależności od czynności, którą chcemy wykonywać:

POŁĄCZENIE WI-FI I POBIERANIE APLIKACJI:

- Aby korzystać z grzejnika High Landscapes Connect z dowolnego miejsca, należy pobrać aplikację Taurus App.

KONFIGURACJA:

- Pobrać aplikację Taurus App z App Store lub Google Play
- Zarejestrować się, podając swój adres e-mail i hasło.
- Potwierdzić rejestrację za pomocą kodu weryfikacyjnego, który otrzymamy na nasze konto e-mail.

- Utworzyć swój dom, nadać mu nazwę, ustawić położenie geograficzne i wybrać pomieszczenie, w którym chcemy umieścić inteligentne urządzenie.

- Dodać High Landscapes Connect, wykonując czynności opisane w skróconej instrukcji obsługi.

- WSKAŹNIK WI-FI

- Aby połączyć faktor Połącz się z Wi-Fi, naciśnięć przycisk konfiguracji Wi-Fi (6), aż kontrolka Wi-Fi zacznie szybko migać.

WAŻNE

- Obsługuje tylko sieci Wi-Fi 2,4 GHz
- Jeśli połączenie nie powiedzie się, należy sprawdzić następujące możliwe przyczyny:
- Czy High Landscapes Connect jest w zasięgu routera.
- Czy hasło do sieci Wi-Fi jest prawidłowe.
- Czy hasło do sieci Wi-Fi jest 2,4GHz.

MONTAŻ PRODUKTU

- Pociągnąć za uchwyt tylnej pokrywy i usunąć ją (FIG. 1)
- Wyciągnąć filtr z plastikowego opakowania (FIG. 2)
- Zainstalować filtr w urządzeniu (FIG. 3)
- Ponownie założyć tylną pokrywę i podłączyć urządzenie do źródła zasilania (FIG. 4)

SPOSÓB UŻYCIA:

- Urządzenie można używać gdy jest podłączone bezpośrednio do prądu.
- Rozwinąć całkowicie kabel przed podłączeniem do gniazdka elektrycznego.
- Sprawdzić, czy urządzenie jest prawidłowo podłączone do podstawy / złącza.
- Podłączyć urządzenie do prądu.
- Ustawić urządzenie w taki sposób, aby powietrze leciało w pożądanym kierunku.
- Włączyć urządzenie za pomocą przycisku on/off .
- Wybrać pożądaną funkcję.
- Wybrać odpowiednią moc.

FUNKCJA CZASOMIERZA:

- Możliwość kontrolowania czasu pracy urządzenia przez aplikację.

TRYB PRĘDKOŚCI WENTYLATORA

Cykle poprzez prędkości wentylatora:

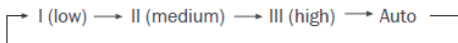

TRYB AUTO

- W trybie automatycznym, czujnik wewnętrzny urządzenia dopasowuje prędkość wentylatora w zależności od jakości powietrza.
- Np. jeśli jakość powietrza jest zła, wentylator automatycznie ustawia dużą prędkość.

PRZYCIŚK SPOCZYNKU

- Nacisnąć przycisk (1), aby uruchomić/wyłączyć tryb spoczynku. W trybie spoczynku, wentylator działa cicho, używając najniższej prędkości i wskaźniki gasną z wyjątkiem wskaźnika spoczynku.
- Naciśnięcie dowolnego przycisku powoduje wznowienie ekranu w ciągu 30 sekund. Przed upływem tych 30 sekund nacisnąć przycisk anulowania lub wentylatora, aby wyjść z trybu spoczynku i wybrać tryb automatyczny.
- Po upływie 30 sekund bez naciskania przycisku ekran wyłączy się.

PRZYCIŚK BLOKADY / UVC

- Przycisk UVC jest skoordynowany z przyciskiem blokady przed dziećmi.
- Nacisnąć przycisk włączyć / wyłączyć UVC. Kiedy włącza się UVC lampki wskaźnika stanu zapalają się; w przeciwnym razie są wyłączone.
- Aby bezpiecznie używać promieni UV, otwierając pokrywę filtra LED, UVC wyłączy się automatycznie i urządzenie przestaje funkcjonować.
- Urządzenie należy używać zawsze z założonym filtrem.
- Aby włączyć blokadę przed dziećmi, nacisnąć i przytrzymać przycisk przez 5 sekund; wskaźnik zaświeci się w prawym dolnym rogu ekranu.

WYMIANA FILTRA

- Kiedy wskaźnik wymiany filtra miga na czerwony oznacza to, że żywotność filtra dobiegła końca (około 3 000 godz.).
- Postępować zgodnie z instrukcjami zawartymi w „Montaż produktu”.
- Po zamontowaniu nowego filtra nacisnąć i przytrzymać przycisk przez 5 sekund, aby ponownie

uruchomić urządzenie.

PO ZAKOŃCZENIU UŻYWANIA URZĄDZENIA:

- Zatrzymać urządzenie naciskając przycisk On/Off.
- Wyłączyć urządzenie z sieci elektrycznej.
- Wyczyścić urządzenie.

OCHRONA PRZED PRZEGRZANIEM:

- Urządzenie posiada termiczny system bezpieczeństwa, który chroni je przed przegrzaniem.
- Jeśli aparat włącza i wyłącza się sam, należy sprawdzić czy nie są zablokowane wloty i wyloty urządzenia.
- Jeśli urządzenie się samo wyłącza i nie włącza się ponownie, należy odłączyć je od zasilania i odczekać około 15 minut przed jego ponownym podłączeniem. Jeśli nadal nie działa, skontaktować się z jednym z autoryzowanych serwisów technicznych.

CZYSZCZENIA

- Odłączyć urządzenie z sieci i pozostawić aż do ochłodzenia przed przystąpieniem do jakiegokolwiek czyszczenia.
- Czyścić zespół elektryczny i wtyczkę wilgotną ściereczką i po czym zaraz wysuszyć. **NIE ZANURZAĆ NIGDY W WODZIE ANI W INNEJ CIECZY.**
- Czyścić urządzenie wilgotną szmatką zwilżoną kilkoma kroplami detergentu.
- Nie używać do czyszczenia urządzenia rozpuszczalników, ni produktów z czynnikiem PH takich jak chlor, ani innych środków żrących.
- Nie dopuścić do przedostania się wody ani innej cieczy do otworów wentylacyjnych, aby uniknąć uszkodzeń części mechanicznych znajdujących się we wnętrzu urządzenia.
- Nie zanurzać urządzenia w wodzie ni innej cieczy, nie wkładać pod kran.
- Nie myć filtra.
- Nie używać odkurzacza do czyszczenia filtra.
- Regularnie sterylizować filtr za pomocą światła słonecznego.
- Jeśli urządzenie nie jest utrzymywane w odpowiednio dobrym stanie czystości, jego powierzchnia może się niszczyć i wpływać w sposób niedający się powstrzymać na okres trwałości urządzenia oraz prowadzić do niebezpiecznych sytuacji.

AKCESORIA:

- Części zużywalne do tego modelu urządzenia (takie jak filtry,...) nabyć można u dystrybutorów i w autoryzowanych punktach sprzedaży.
- Należy zawsze używać oryginalnych części, specjalnie zaprojektowanych do tego modelu urządzenia.
- To urządzenie powinno być używane wyłącznie z następującymi akcesoriami:
- Filtry

CHARAKTERYSTYKA:

- Stopień ochrony: IPX0
- Zastosowana część typu: BF
- Waga: 5,9 kg
- Poziom ciśnienia akustycznego < 50 dB(A)
- Temperatura pracy: 0 °C~-35 °C
- Temperatura przechowywania: -15 °C~-45 °C
- Ciągła praca z krótkim ładowaniem.
- Nie nadaje się do stosowania w obecności mieszanin łatwopalnych z powietrzem lub tlenem, lub tlenkiem azotu. Te właściwości mogą ulec zmianie bez wcześniejszego powiadomienia, w zależności od ulepszeń wprowadzonych w urządzeniu.
- Uwaga: Ze względu na akceptowane odchylenia produkcyjne tego produktu, maksymalny pobór mocy może różnić się od wskazanego.

Ελληνικά

ΚΑΘΑΡΙΣΤΗΣ ΑΕΡΑ HIGH LANDSCAPES CONNECT

ΠΕΡΙΓΡΑΦΗ

- A- Έξοδος αέρα
- B- Αισθητήρας PM 2.5
- C- Σωλήνας
- D- Πίνακας ελέγχου
- E- Είσοδος αέρα
- F- Μπροστινή όψη

- 1- Κουμπί νυχτερινή λειτουργία
- 2- Ένδειξη ταχύτητας
- 3- Οθόνη ποιότητας αέρα
- 4- Κουμπί αντικατάστασης φίλτρου
- 5- Κουμπί ταχύτητας
- 6- ON/OFF & WI-FI
- 7- Κουμπί κλειδώματος / UVC

ΧΡΗΣΗ ΚΑΙ ΣΥΝΤΗΡΗΣΗ

- Μην τοποθετείτε τη συσκευή σε μέρη με σκόνη και/ή υγρασία ή με κίνδυνο πυρκαγιάς.
- Μη εισάγετε αντικείμενα στη συσκευή. Μη σκεπάζετε τη συσκευή ούτε να βάζετε τίποτα μέσα σε αυτήν.
- Μη φράσσετε τις εισόδους αέρα ούτε τη σχάρα εξόδου.
- Μην επιτρέπτε την εισαγωγή υγρών στη συσκευή.
- Μην αγγίζετε το βύσμα σύνδεσης με υγρά χέρια.
- Μη χρησιμοποιείτε τη συσκευή σε μέρη με υγρασία.
- Μη χρησιμοποιείτε τη συσκευή κοντά σε πηγή θερμότητας.
- Μη χρησιμοποιείτε τη συσκευή κοντά σε εύφλεκτα αντικείμενα ή προϊόντα (κουρτίνες, αεροζόλ, διαλυτικά, κ.λπ.)
- Μην ψεκάξετε εύφλεκτα προϊόντα όπως εντομοκτόνα, αρωματικά χώρου, γύρω από τη συσκευή. Μπορεί να προκληθεί έκρηξη ή πυρκαγιά.
- Αυτή η συσκευή δεν αντικαθιστά τον κανονικό αερισμό, την καθημερινή καθαριότητα σκόνης ή τους απορροφητήρες στην κουζίνα.

- Τοποθετήστε τη συσκευή σε ομαλή και σταθερή επιφάνεια.
- Αφήστε μια ελάχιστη απόσταση 150 cm γύρω από το πίσω μέρος και τα πλαϊνά της συσκευής, και 150 cm επάνω από την ίδια.
- Πριν από κάθε χρήση, ξετυλίξτε τελείως το καλώδιο τροφοδοσίας της συσκευής.
- Μη χρησιμοποιείτε τη συσκευή χωρίς το/τα φίλτρο/α να είναι σωστά τοποθετημένα.
- Μη χρησιμοποιείται τη συσκευή αν δεν λειτουργεί ο διακόπτης έναρξης/παύσης λειτουργίας.
- Μη μετακινείται τη συσκευή ενώ χρησιμοποιείται.
- Χρησιμοποιείτε το/τα χερούλι/α μεταφοράς για να πιάσετε ή να μεταφέρετε τη συσκευή.
- Μην αναποδογυρίζετε τη συσκευή ενώ χρησιμοποιείται ή είναι συνδεδεμένη στο ρεύμα.
- Αποσυνδέετε τη συσκευή από το ρεύμα, πριν αντικαταστήσετε οποιοδήποτε εξάρτημα.
- Αποσυνδέετε τη συσκευή από το ρεύμα, όταν δεν χρησιμοποιείται καθώς και πριν πραγματοποιείτε οποιαδήποτε διαδικασία καθαρισμού.
- Διατηρήστε την παρούσα συσκευή μακριά από τα παιδιά ή/και τα άτομα με μειωμένες σωματικές, αισθητηριακές ή διανοητικές ικανότητες ή με έλλειψη εμπειρίας ή γνώσεων.
- Μην εκθέτετε τη συσκευή σε ακραίες θερμοκρασίες ή ισχυρό μαγνητισμό.
- Διατηρείτε τη συσκευή σε στεγνό μέρος, χωρίς σκόνη και απομακρυσμένο από το φως του ήλιου.
- Βεβαιωθείτε ότι το πλέγμα εξαερισμού της συσκευής δεν παρεμποδίζεται από σκόνη, βρωμιά ή άλλα αντικείμενα.
- Διατηρείτε τη συσκευή σε καλή κατάσταση. Βεβαιωθείτε ότι τα κινητά τμήματα παραμένουν ευθυγραμμισμένα ή δεν έχουν φρακάρει, ότι δεν υπάρχουν σπασμένα εξαρτήματα ή άλλες συνθήκες που μπορούν να επηρεάσουν την ορθή λειτουργία της συσκευής.
- Χρησιμοποιείτε αυτήν τη συσκευή, τα εξαρτήματα και εργαλεία της σύμφωνα με τις παρούσες οδηγίες, λαμβάνοντας υπόψη τις συνθήκες χρήσης καθώς και τη χρήση που θα γίνει. Οποιαδήποτε μη κατάλληλη χρήση ή μη σύμφωνη με τις οδηγίες χρήσεις μπορεί να είναι επικίνδυνη, ακυρώνει την εγγύηση και την ευθύνη του κατασκευαστή.

ΕΓΚΑΤΑΣΤΑΣΗ

- Βεβαιωθείτε ότι απομακρύνετε κάθε υλικό συσκευασίας από τη συσκευή.
- Να λαμβάνετε υπόψη τις νομικές διατάξεις που αφορούν τις αποστάσεις ασφαλείας ως προς άλλα στοιχεία όπως, σωληνώσεις, γραμμές μεταφοράς ηλεκτρικής ενέργειας, κ.λπ.
- Ελέγξτε ότι η συσκευή δεν έχει κλίση.
- Η συσκευή απαιτεί κατάλληλο εξαερισμό ώστε να λειτουργεί σωστά. Αφήστε χώρο 150 cm ανάμεσα στη συσκευή και τον τοίχο ή άλλα εμπόδια.
- Μην καλύπτετε ή φράσσετε τα ανοίγματα της συσκευής.
- Το βύσμα πρέπει να είναι εύκολα προσβάσιμο ώστε να μπορείτε να την αποσυνδέσετε σε περίπτωση έκτακτης ανάγκης.

ΤΡΟΠΟΣ ΛΕΙΤΟΥΡΓΙΑΣ

ΠΡΙΝ ΤΗΝ ΠΡΩΤΗ ΧΡΗΣΗ:

- Αφαιρέστε την προστατευτική ταινία της συσκευής.
- Βεβαιωθείτε ότι έχετε αφαιρέσει όλα τα υλικά συσκευασίας του προϊόντος.
- Για να αποφυγείτε τη μυρωδιά που θα εκπέμψει η συσκευή την πρώτη φορά, συνιστάται να τη θέσετε σε λειτουργία στη μέγιστη θερμοκρασία για 2 ώρες, σε δωμάτιο που αερίζεται καλά.
- Προετοιμάστε τη συσκευή σύμφωνα με τη λειτουργία που θέλετε να χρησιμοποιήσετε:

ΣΥΝΔΕΘΕΙΤΕ ΜΕ ΤΟ WIFI ΚΑΙ ΚΑΤΕΒΑΣΤΕ ΤΗΝ ΕΦΑΡΜΟΓΗ:

- Για να μπορείτε να χρησιμοποιήσετε το θερμαντικό σώμα High Landscapes Connect από οπουδήποτε, πρέπει να κατεβάσετε την εφαρμογή της Taurus.

ΔΙΑΜΟΡΦΩΣΗ:

- Κατεβάστε την εφαρμογή Taurus από το App Store ή το Google Play.
- Εγγραφείτε με την ηλεκτρονική διεύθυνσή σας και τον κωδικό σας.
- Επιβεβαιώστε την εγγραφή σας με τον κωδικό επαλήθευσης που θα λάβετε στην ηλεκτρονική διεύθυνσή σας.
- Δημιουργήστε το σπίτι σας, βάλτε το όνομά σας, καθορίστε τη γεωγραφική θέση και

επιλέξτε το δωμάτιο όπου θα τοποθετήσετε τη smart συσκευή.

- Προσθέστε το High Landscapes Connect ακολουθώντας τα βήματα που περιγράφονται στον ΣΥΝΤΟΜΟ ΟΔΗΓΟ.

ΦΩΤΕΙΝΗ ΕΝΔΕΙΞΗ WIFI

- Για να συνδέσετε το High Landscapes Connect με το Wi-Fi, πατήστε το κουμπί ρύθμισης Wi-Fi (6) μέχρι η φωτεινή ένδειξη Wi-Fi να αναβοσβήνει γρήγορα.

ΣΗΜΑΝΤΙΚΟ

- Αποδέχεται μόνο δίκτυα Wi-Fi των 2.4GHz
- Σε περίπτωση που αποτύχει η σύνδεση, ελέγξτε τις παρακάτω πιθανές αιτίες:
- Ότι το High Landscapes Connect βρίσκεται εντός της εμβέλειας του ρούτερ.
- Ότι ο κωδικός για το Wi-Fi είναι σωστός
- Μήπως το δίκτυο Wi-Fi δεν είναι 2.4GHz.

ΣΥΝΑΡΜΟΛΗΓΗΣΗ ΤΟΥ ΠΡΟΪΟΝΤΟΣ

- Τραβήξτε το χερούλι του πίσω καλύμματος και αφαιρέστε το (FIG. 1)
- Βγάλτε το φίλτρο από το πλαστικό περίβλημα (FIG. 2)
- Εγκαταστήστε το φίλτρο στη συσκευή (FIG. 3)
- Βάλτε πάλι το πίσω κάλυμμα και συνδέστε τη συσκευή στο ρεύμα (FIG.4)

ΧΡΗΣΗ:

- Η συσκευή μπορεί να χρησιμοποιηθεί συνδεδεμένη απευθείας στο ρεύμα.
- Ξετυλίξτε τελείως το καλώδιο πριν συνδέσετε τη συσκευή στο ρεύμα.
- Βεβαιωθείτε ότι η συσκευή έχει συνδεθεί σωστά με τη βάση της / βύσμα της.
- Συνδέστε τη συσκευή στο ρεύμα.
- Αλλάξτε τον προσανατολισμό της συσκευής ώστε η ροή του αέρα να κατευθύνεται προς την επιθυμητή κατεύθυνση.
- Θέστε τη συσκευή σε λειτουργία, χρησιμοποιώντας το κουμπί on/off
- Επιλέξτε την επιθυμητή λειτουργία.
- Επιλέξτε την επιθυμητή ισχύ.

ΛΕΙΤΟΥΡΓΙΑ ΧΡΟΝΟΔΙΑΚΟΠΤΗ:

- Μπορείτε να ελέγχετε τον χρόνο λειτουργίας της συσκευής μέσω της εφαρμογής.

ΤΡΟΠΟΣ ΛΕΙΤΟΥΡΓΙΑΣ ΤΗΣ ΤΑΧΥΤΗΤΑΣ ΤΟΥ ΑΝΕΜΙΣΤΗΡΑ

Κύκλοι ανάλογα με τις ταχύτητες του ανεμιστήρα:

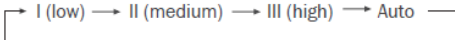

ΑΥΤΟΜΑΤΟΣ ΤΡΟΠΟΣ ΛΕΙΤΟΥΡΓΙΑΣ

- Στον αυτόματο τρόπο λειτουργίας, ο εσωτερικός αισθητήρας της συσκευής προσαρμόζει την ταχύτητα του ανεμιστήρα, ανάλογα με την ποιότητα του αέρα.
- Για παράδειγμα, αν η ποιότητα του αέρα δεν είναι καλή, ο ανεμιστήρας αυτομάτως θα επιλέξει την υψηλότερη ταχύτητα.

ΚΟΥΜΠΙ ΑΝΑΠΑΥΣΗΣ

- Πατήστε το κουμπί (1) για να ενεργοποιήσετε/ απενεργοποιήσετε τον τρόπο λειτουργίας ανάπαυσης. Στον τρόπο λειτουργίας ανάπαυσης, ο ανεμιστήρας λειτουργεί σε σίγαση, χρησιμοποιώντας την χαμηλότερη ταχύτητα, και οι ενδείξεις σβήνουν, εκτός της ένδειξης «ανάπαυση».
- Αν πιέσετε οποιοδήποτε κουμπί, η οθόνη ανάβει πάλι για 30 δευτερόλεπτα. Πριν περάσουν αυτά τα 30 δευτερόλεπτα, πιέστε το κουμπί ακύρωσης ή το κουμπί του ανεμιστήρα για να εξέλθετε από τη λειτουργία ανάπαυσης και να επιλέξετε την αυτόματη λειτουργία.
- Αν περάσουν 30 δευτερόλεπτα χωρίς να πατήσετε κάποιο κουμπί, η οθόνη σβήνει.

ΚΟΥΜΠΙ ΚΛΕΙΔΩΜΑΤΟΣ / UVC

- Το κουμπί UVC είναι συντονισμένο με το κουπί κλειδώματος για τα παιδιά.
- Πατήστε αυτό το κουμπί ενεργοποίησης/ απενεργοποίησης του UVC. Όταν ενεργοποιείται το UVC, ανάβουν οι φωτεινές ενδείξεις αυτής της κατάστασης· σε αντίθετη περίπτωση παραμένουν σβηστές.
- Για την ασφαλή χρήση των ακτίνων UV, ανοίγοντας το καπάκι του φίλτρου το LED UVC σβήνει αυτομάτως, και η συσκευή σταματάει να λειτουργεί.
- Πάντα, να χρησιμοποιείτε τη συσκευή με τον φίλτρο στη θέση του.
- Για να ενεργοποιήσετε το κλειδώμα για τα παιδιά, διατηρήστε το κουμπί πατημένο για 5 δευτερόλεπτα· η ένδειξη θα ανάψει στην κάτω δεξιά γωνία της οθόνης.

ΑΝΤΙΚΑΤΑΣΤΑΣΗ ΤΟΥ ΦΙΛΤΡΟΥ

- Όταν η ένδειξη αντικατάστασης του φίλτρου

αναβοσβήνει σε το κόκκινο χρώμα, σημαίνει ότι η διάρκεια ζωής του φίλτρου έχει φτάσει στο τέλος της (3 000 ώρες, κατά προσέγγιση)

- Ακολουθήστε τις οδηγίες που περιλαμβάνονται στη «συναρμολόγηση του προϊόντος»
- Αφού τοποθετήσετε το νέο φίλτρο, κρατήστε πατημένο το κουμπί «ON/OFF», για 5 δευτερόλεπτα, για να ενεργοποιήσετε πάλι τη συσκευή.
- Σβήστε τη συσκευή με τον διακόπτη on/off.
- Αποσυνδέστε τη συσκευή από το ηλεκτρικό δίκτυο.
- Καθαρίζετε τη συσκευή.

ΑΦΟΥ ΟΛΟΚΛΗΡΩΘΕΙ Η ΧΡΗΣΗ ΤΗΣ ΣΥΣΚΕΥΗΣ:

ΘΕΡΜΙΚΗ ΠΡΟΣΤΑΣΙΑ ΑΣΦΑΛΕΙΑΣ:

- Η συσκευή διαθέτει θερμική διάταξη ασφαλείας που προστατεύει τη συσκευή από τυχόν υπερθέρμανση.
- Όταν η συσκευή συνδέεται και αποσυνδέεται διαδοχικά, χωρίς αυτό να οφείλεται σε ενέργεια του θερμοστάτη της ατμοσφαιρικής θερμότητας, ελέγξτε ότι δεν υπάρχει κανένα εμπόδιο που να παρεμποδίζει ή να δυσκολεύει τη φυσιολογική είσοδο ή έξοδο του αέρα.
- Αν η συσκευή αποσυνδεθεί από μόνη της και δεν επανασυνδέεται, βγάλετε τη από την πρίζα και περιμένετε 15 λεπτά περίπου, και μετά επανασυνδέστε τη. Αν εξακολουθεί να μη λειτουργεί, ζητήστε βοήθεια από εγκεκριμένη υπηρεσία τεχνικής βοήθειας.

ΚΑΘΑΡΙΟΤΗΤΑ

- Αποσυνδέστε τη συσκευή από το ρεύμα και αφήστε τη να κρυώσει πριν πραγματοποιήσετε οποιαδήποτε διαδικασία καθαρισμού.
- Καθαρίστε το ηλεκτρικό μέρος και την πρίζα σύνδεσης στο ρεύμα με ένα υγρό πανί και μετά στεγνώστε τα. ΠΟΤΕ ΜΗΝ ΤΑ ΕΜΒΑΠΤΙΖΕΤΑΙ ΣΕ ΝΕΡΟ Η ΟΠΟΙΟΔΗΠΟΤΕ ΑΛΛΟ ΥΓΡΟ.
- Καθαρίστε τη συσκευή με ένα υγρό πανί, εμποτισμένο με μερικές σταγόνες απορρυπαντικού.
- Μη χρησιμοποιείται διαλυτικά ούτε προϊόντα με όξινο ή αλκαλικό παράγοντα pH, όπως η χλωρίνη, ούτε λειαντικά προϊόντα για τον καθαρισμό της συσκευής.
- Μην αφήσετε να εισχωρήσει νερό ή άλλο υγρό από τα ανοίγματα εξαερισμού για να αποφύγετε ζημιές στα τμήματα στο εσωτερικό της συσκευής.

- Μην εμβαπτίζετε ποτέ τη συσκευή σε νερό ή άλλο υγρό, ούτε να τη βάζετε κάτω από τη βρύση.
- Μην πλένετε το φίλτρο.
- Μη χρησιμοποιείτε ηλεκτρική σκούπα για να καθαρίσετε το φίλτρο.
- Να αποστειρώνετε τακτικά το φίλτρο, χρησιμοποιώντας ηλιακό φως.
- Αν η συσκευή δεν βρίσκεται σε καλή κατάσταση καθαριότητας, η επιφάνειά της μπορεί να χαλάσει και αυτό να επηρεάσει αναπόφευκτα τη διάρκεια ζωής της συσκευής και να οδηγήσει σε κατάσταση επικινδυνότητας.

ΕΞΑΡΤΗΜΑΤΑ

- Στους εγκεκριμένους διανομείς και καταστήματα μπορείτε να αγοράσετε αναλώσιμα (όπως φίλτρα, ...) για το μοντέλο της συσκευής σας.
- Χρησιμοποιείτε πάντα αυθεντικά αναλώσιμα, που έχουν σχεδιαστεί ειδικά για τη συσκευή σας.
- Αυτή η συσκευή πρέπει να χρησιμοποιείται μόνο με το ακόλουθο είδος εξαρτήματος:
- Φίλτρα

ΧΑΡΑΚΤΗΡΙΣΤΙΚΑ:

- Βαθμός προστασίας: IPX0
- Είδος εξαρτήματος που εφαρμόστηκε: BF
- Βάρος: 5,9 kgs
- Στάθμη ηχητικής πίεσης < 50 dB(A)
- Θερμοκρασία λειτουργίας: 0 °C~-35 °C
- Θερμοκρασία αποθήκευσης: -15 °C~-45 °C
- Συνεχής λειτουργία με φόρτιση σύντομης διάρκειας.
- Δεν ενδείκνυται η χρήση της όταν υπάρχουν κοντά εύφλεκτα αναισθητικά μείγματα με αιθέρα ή οξυγόνο ή οξειδίο του αζώτου. Αυτά τα χαρακτηριστικά υπόκεινται σε αλλαγές χωρίς πρότερη προειδοποίηση, ανάλογα με τις βελτιώσεις που έχουν γίνονται στη συσκευή.
- Σημείωση: Δυνάμει των ανοχών κατασκευής του παρόντος προϊόντος, η μέγιστη απορροφώμενη ισχύς ενδέχεται να διαφέρει από την προδιαγραφόμενη.

Русский

ОЧИСТИТЕЛЬ ВОЗДУХА HIGH LANDSCAPES CONNECT

ОПИСАНИЕ

A-Воздуховыпускное отверстие

B-Датчик PM 2.5

C-Ручка

D-Панель управления

E-Воздухозаборник

F-Передняя панель

1-Кнопка ночной режим

2-Индикатор скорости вентилятора

3-Дисплей качества воздуха

4-Кнопка замены фильтра

5-Индикатор скорости вентилятора

6-ON/OFF и WI-FI

7-Блокировка/кнопка УФ-С

ИСПОЛЬЗОВАНИЕ И УХОД

- Не используйте прибор в очень пыльном и/или влажном помещении или в пожароопасной зоне.
- Ни в коем случае не вставляйте посторонние предметы в прибор. Никогда ничего не кладите поверх или внутрь прибора.
- Не накрывайте воздухозаборники прибора или воздуховыпускную решетку.
- Не позволяйте жидкости проникать внутрь прибора.
- Не прикасайтесь к прибору влажными руками.
- Никогда не используйте прибор во влажном помещении.
- Никогда не используйте прибор в непосредственной близости от источников тепла.
- Не используйте прибор, если рядом находятся легковозгораемые предметы или вещества (занавески, аэрозоли, растворители и т. д.)
- Не распыляйте на прибор воспламеняющиеся вещества, например, средства против насекомых или

ароматизаторы. Это может привести к возгоранию или пожару.

- Этот прибор не является заменой обычной вентиляции и нуждается в ежедневном сборе пыли и откатке масла во время приготовления.
- Убедитесь, что прибор используется на устойчивой и горизонтальной поверхности.
- При использовании прибора оставьте, по крайней мере, 150 см свободного пространства позади по бокам прибора, и хотя бы 150 см сверху.
- Перед каждым использованием полностью разворачивайте сетевую кабель.
- Не эксплуатируйте прибор с неправильно установленным фильтром.
- Не допускается эксплуатировать электроприбор с неисправным выключателем питания.
- Не перемещайте прибор во время использования.
- Для перемещения или удержания электроприбора используйте его ручку.
- Не переворачивайте прибор, если он используется или подключен к сети.
- Отключите прибор от сетевой розетки перед тем, как вновь наполнить резервуар для воды.
- Отсоедините электроприбор от сети после использования или для его чистки.
- Храните этот прибор вне досягаемости от детей и/или лиц с ограниченными физическими, сенсорными или умственными возможностями, или же тех, кто не знаком с правилами его использования.
- Не подвергайте прибор воздействию экстремальных температур или сильного магнетизма.
- Храните прибор в сухом, защищенном от пыли и солнечных лучей месте.
- Убедитесь, что пыль, грязь или другие посторонние объекты не блокируют вентиляционную решетку прибора.
- Поддерживайте прибор в надлежащем рабочем состоянии. Проверьте, чтобы не было перекосов и заедания подвижных частей, не было поломанных деталей и прибор работал исправно.
- Любое несоответствующее использование прибора или несоблюдение инструкций по

эксплуатации освобождают производителя от гарантийных обязательств по ремонту, а также снимают ответственность с изготовителя. Несоблюдение норм безопасности может привести к несчастному случаю.

УСТАНОВКА

- Убедитесь в том, что вы вынули все упаковочные материалы из прибора.
- Соблюдайте предписания законодательства, касающиеся безопасных расстояний от других предметов, таких как трубы, электрическая проводка и т. д.
- Следите за тем, чтобы прибор стоял ровно относительно пола.
- Для правильной работы прибора необходима соответствующая вентиляция помещения. Оставьте расстояние в 150 см между стенами или другими предметами.
- Не накрывайте и не заграждайте отверстия прибора.
- Штепсельная вилка должна быть легко доступна, чтобы в случае необходимости ее можно было бы отсоединить.

ИНСТРУКЦИЯ ПО ЭКСПЛУАТАЦИИ

ПЕРЕД ИСПОЛЬЗОВАНИЕМ:

- снимите защитную пленку с прибора.
- Убедитесь, что с прибора была снята упаковка.
- При первом включении прибор выделяет запах. Рекомендуется включить его на полную мощность на 2 часа в хорошо проветриваемой комнате.
- Подготовьте электроприбор к работе.

ПОДКЛЮЧЕНИЕ WIFI И СКАЧИВАНИЕ ПРИЛОЖЕНИЯ:

- Для того, чтобы иметь возможность использовать тепловентилятор High Landscapes Connect из любого места вашего дома, нужно скачать приложение Taurus.

НАСТРОЙКА:

- Скачайте приложение Taurus из App Store или Google Play.
- Зарегистрируйтесь, указав ваш адрес электронной почты и пароль.

- Подтвердите регистрацию, используя проверочный код, который будет отправлен на указанный адрес электронной почты.
- Создайте профиль с вашим домом, назовите его, укажите географическое положение и выберите комнату, в которой вы собираетесь разместить данное смарт-устройство.
- Добавьте High Landscapes Connect, выполнив действия, которые описаны в БЫСТРОМ РУКОВОДСТВЕ.

СВЕТАЩИЙСЯ ИНДИКАТОР WI-FI

- Чтобы подключить High Landscapes Connect к Wi-Fi, нажимайте кнопку Wi-Fi (6) до тех пор, пока индикатор Wi-Fi не начнет быстро мигать.

ЭТО ВАЖНО

- Устройство поддерживает только сеть Wi-Fi 2,4 ГГц.
- Если устройству не удается установить соединение, проверьте следующие возможные причины.
- High Landscapes Connect находится слишком далеко от роутера.
- Неправильный пароль для Wi-Fi.
- Сеть Wi-Fi не 2,4 ГГц

УСТАНОВКА ПРИБОРА

- Потяните за ручку на задней крышки, чтобы снять ее (FIG1)
- Снимите пластиковую упаковку с фильтра (FIG2)
- Установите фильтр в прибор (FIG3)
- Зафиксируйте заднюю крышку и подключите прибор к источнику питания (FIG4)

ИСПОЛЬЗОВАНИЕ

- Прибор можно использовать непосредственно подключенным к электросети.
- Полностью разверните кабель перед подключением к сети.
- Правильно установите электрочайник на его подставку.
- Подключите прибор к сети.
- Установите прибор для подачи потока воздуха в желаемом направлении.
- включите прибор с помощью выключателя;

- Выберите нужную функцию с помощью переключателя.
- Выберите желаемую скорость.

ФУНКЦИЯ ТАЙМЕРА:

- Время работы прибора можно контролировать через приложение.

РЕЖИМ СКОРОСТИ ВЕНТИЛЯТОРА

Режимы вращения вентилятора:

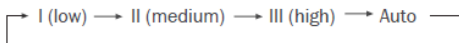

АВТОРЕЖИМ

- Автоматический режим использует датчик внутри очистителя воздуха для автоматической регулировки скорости вращения вентилятора в зависимости от качества воздуха. Например, если качество воздуха плохое, вентилятор автоматически установит высокий уровень скорости.

КНОПКА СПЯЩЕГО РЕЖИМА

- Нажмите эту кнопку (1), чтобы включить/выключить спящий режим. В спящем режиме прибор работает тихо, используя самую низкую
- возможную скорость вентилятора; все индикаторы, кроме индикатора спящего режима, будут выключены. При нажатии любой кнопки экран
- вновь включится и будет гореть в течение 30 секунд; нажмите кнопку спящего режима или кнопку вентилятора в течение 30 секунд, чтобы выйти из спящего режима
- и перейти в автоматический режим. Если в течение 30 секунд не будет нажата никакая кнопка, дисплей опять погаснет.

БЛОКИРОВКА/КНОПКА УФ-С

- Кнопка УФ-С совмещена с кнопкой блокировки от детей.
- Нажмите эту кнопку, чтобы включить/выключить УФ-С. Если УФ-С включен, загорится индикатор состояния, в противном случае он не будет гореть.
- Для безопасного использования УФ, если крышка фильтра открыта, светодиод УФ-С отключается автоматически, и прибор также перестает работать. Пожалуйста, всегда используйте прибор с находящимся внутри фильтром.
- Нажмите и удерживайте эту кнопку в течение 5 секунд, чтобы активировать

функцию блокировки от детей, соответствующий индикатор появится в нижнем правом углу экрана.

ЗАМЕНА ФИЛЬТРА

- По истечении срока службы фильтра (около 3000 часов) индикатор замены фильтра начнет мигать червен цветом, напоминая вам о необходимости замены фильтра.
- Следуйте инструкциям в разделе "Установка прибора".
- После замены и установки нового фильтра нажмите и удерживайте в течение 5 секунд кнопку для сброса настроек.

ПОСЛЕ ИСПОЛЬЗОВАНИЯ:

- Выключите прибор с помощью переключателя включения.
- Отключите прибор от сети.
- Очистите прибор.

ТЕПЛОВАЯ ЗАЩИТА И БЕЗОПАСНОСТЬ:

- Прибор оснащен защитным устройством, которое защищает его от перегрева.
- Когда прибор постоянно включается и выключается самостоятельно, без использования пульта дистанционного управления термостатом, убедитесь, что нет никаких препятствий, которые мешают правильному входу и выходу воздуха.
- Если прибор самостоятельно выключается и не включается снова, отключите его от электросети и подождите около 15 минут перед его повторным подключением. Если прибор не включается, обратитесь за квалифицированной технической поддержкой.

ЧИСТКА

- Отсоедините прибор от сети после использования, чтобы он остыл перед очисткой.
- очистите важной тканью электроприбор и электрический соединитель, а затем просушите их. НЕ ПОГРУЖАЙТЕ В ВОДУ ИЛИ ИНУЮ ЖИДКОСТЬ.
- Очистите прибор, используя влажную ткань и несколько капель чистящей жидкости, и вытрите его насухо.
- Не допускается использовать растворители или продукты на основе кислоты или с высоким уровнем pH, например,

отбеливатель, а также абразивные чистящие вещества.

- Не допускайте попадания внутрь через отверстия для прохождения воздуха воды или иной жидкости, чтобы не повредить внутренние части.
- Не помещайте электроприбор в воду или иную жидкость, а также под струю воды.
- Не мойте фильтр.
- Не используйте пылесос для очистки фильтра.
- Регулярно стерилизуйте фильтр на солнце.
- Если прибор не будет содержаться в чистом состоянии, его поверхность может быть повреждена, срок службы сокращен или даже его использование станет небезопасным.

- Обратите внимание: Ввиду условий изготовления этого прибора максимальная потребляемая мощность может отличаться от указанной.

РАСХОДНЫЕ ЧАСТИ

- расходные части (например фильтры и др.) для вашей модели можно заказывать у дистрибьюторов и уполномоченных представителей.
- Обязательно используйте оригинальные расходные части, специально предназначенные для вашей модели.
- В приборе должны использоваться только следующие типы принадлежностей:
- Фильтры

ТЕХНИЧЕСКИЕ ХАРАКТЕРИСТИКИ:

- Степень защиты: IPXO
- Применяемый тип частей: VF
- Вес: 5,9 кг
- Уровень акустического давления <50 дБ (A)
- Рабочая температура: 0°C-35 °C
- Температура хранения: -15°C-45°C
- Непрерывная работа с кратковременной загрузкой
- Прибор не подходит для использования в присутствии горючей анестезирующей смеси с воздухом, кислородом или с закисью азота.
Обратите внимание: Эти характеристики могут быть изменены без предварительного уведомления в целях улучшения прибора.

Română

PURIFICATOR DE AER HIGH LANDSCAPES CONNECT

DESCRIERE

- A- Gură de ieșire aer
- B- Senzor PM 2.5
- C- Mâner
- D- Panou de comandă
- E- Gură de intrare aer
- F- Partea frontală

- 1- Buton repaus
- 2- Indicator de viteză a ventilatorului
- 3- Afișajul calității aerului
- 4- Buton de înlocuire filtru
- 5- Buton pentru reglarea vitezei ventilatorului
- 6- Buton ON/OFF (PORNIRE/OPRIRE) și WI-FI
- 7- Buton de blocare/UVC

UTILIZARE ȘI ÎNGRIJIRE:

- Nu folosiți aparatul într-un loc cu foarte mult praf și/sau foarte umed sau într-o locație cu pericol de incendiu.
- Nu introduceți niciodată obiecte în aparat. Nu așezați niciodată nimic pe aparat și nu introduceți nimic în interiorul acestuia.
- Nu acoperiți gurile pentru intrarea aerului sau grilajul de evacuare a aerului.
- Nu lăsați niciodată, nici un lichid să intre în aparat
- Nu atingeți aparatul cu mâinile ude.
- Nu folosiți niciodată aparatul într-un loc umed.
- Nu folosiți niciodată aparatul în apropierea unei surse de căldură.
- Nu folosiți aparatul aproape de obiecte sau produse inflamabile (perdele, aerosoli, solvenți etc.)
- Nu pulverizați niciun material inflamabil, cum ar fi insecticide sau parfum în jurul aparatului. Poate provoca explozie sau incendiu
- Acest aparat nu poate înlocui ventilația normală, colectarea zilnică a prafului sau pomparea uleiului la gătit.
- Asigurați-vă că aparatul este așezat pe o suprafață stabilă și orizontală în timpul utilizării.

- Lăsați cel puțin 150 cm spațiu în spatele și pe părțile laterale ale aparatului și cel puțin 150 cm spațiu deasupra produsului, atunci când folosiți.
- Desfășurați complet cablul de alimentare al aparatului înainte de fiecare utilizare.
- Nu utilizați aparatul fără filtrul (filtrele) acestuia poziționate corect.
- Nu utilizați aparatul dacă comutatorul pornit/oprit nu funcționează.
- Nu mișcați aparatul în timpul utilizării.
- Utilizați mânerul/mânerele aparatului pentru a-l apuca sau deplasa.
- Nu răsturnați aparatul în timpul utilizării sau dacă este conectat la rețeaua de alimentare.
- Decuplați aparatul de la rețeaua electrică înainte de a înlocui orice accesoriu.
- Decuplați aparatul de la rețeaua electrică atunci când nu-l folosiți și înainte de orice activitate de curățare.
- Depozitați aparatul într-un loc care să nu fie la îndemâna copiilor și/sau a persoanelor cu capacități fizice, senzoriale sau mentale reduse, ori care nu au experiența sau cunoștințele necesare.
- Nu-l expuneți la temperaturi extreme sau câmp magnetic puternic.
- Păstrați aparatul într-un loc uscat, lipsit de praf și care nu se află în lumina directă a soarelui.
- Asigurați-vă că praful, impuritățile sau alte obiecte străine nu blochează grilajul ventilatorului de pe aparat.
- Păstrați aparatul în stare bună. Verificați piesele mobile pentru a vedea dacă sunt nealiniat sau blocate și asigurați-vă că nu există piese rupte sau anomalii care pot afecta funcționarea corectă a aparatului.
- Utilizați aparatul, accesoriile și sculele sale conform acestor instrucțiuni. Țineți cont de condițiile de funcționare și de sarcina pe care o îndepliniți. Orice utilizare incorectă sau în dezacord cu instrucțiunile de utilizare poate implica o situație periculoasă.

INSTALARE

- Asigurați-vă că înălțurați tot materialul ambalajului din interiorul aparatului.
- Respectați prevederile legale privind distanțele de siguranță față de alte elemente cum ar fi țevile, conexiunile electrice etc.

- Asigurați-vă că aparatul este plan față de podea.
- Acest aparat necesită o ventilație adecvată pentru a funcționa în mod corespunzător. Lăsați o distanță de 150 cm între pereți sau alte obstacole.
- Nu acoperiți sau obturați orificiile aparatului.
- Ștecherul trebuie să fie ușor accesibil astfel încât acesta să poată fi deconectat în caz de urgență.

INSTRUCȚIUNI DE UTILIZARE

ÎNAINTE DE UTILIZARE:

- Scoateți folia de protecție a aparatului.
- Asigurați-vă că ați îndepărtat toate ambalajele produsului
- Pentru a elimina mirosul emis de aparat la prima utilizare, este recomandat să îl mențineți la putere maximă timp de 2 ore, într-o cameră bine aerisită.
- Pregătiți aparatul conform funcției pe care doriți să o folosiți.

CONEXIUNE WIFI ȘI DESCĂRCAREA APLICAȚIEI:

- Pentru a utiliza încălzitorul cu ventilator, High Landscapes Connect, de pretutindeni, va trebui să descărcați aplicația Taurus.

SETARE:

- descărcați aplicația Taurus din magazinul de aplicații sau din Google Play.
- Conectați-vă utilizând adresa dvs. de e-mail și parola.
- Confirmați înregistrarea prin codul de verificare care va fi trimis pe adresa dvs. de e-mail.
- Creați-vă spațiul de locuit, denumiți-l, stabiliți locația geografică și selectați încăperea unde veți așeza acest aparat inteligent.
- Adăugați High Landscapes Connect urmând pașii descriși în GHIDUL RAPID.

INDICATOR LUMINOS WIFI

- Pentru a conecta High Landscapes Connect la WiFi, apăsați pe butonul de wifi (6) până când lumina pilot wifi va începe să lumineze cu rapiditate.

IMPORTANT

- Dispozitivul susține doar 2,4 GHz de rețea WiFi.
- În cazul eșuării din nou a conexiunii, verificați următoarele cauze posibile
- High Landscapes Connect se află la distanță prea mare de router.
- Parola WiFi este incorectă.
- Rețeaua WiFi nu este de 2,4 GHz

INSTALAREA PRODUSULUI

- Trageți de mânerul capacului posterior pentru a îl îndepărta (FIG 1)
- Îndepărtați ambalajul de plastic al filtrului (FIG 2)
- Instalați filtrul în mașină (FIG 3)
- Fixați capacul posterior și conectați-l la sursa de alimentare (FIG 4)

UTILIZARE:

- Aparatul poate fi utilizat fiind conectat direct la rețeaua electrică.
- Desfășurați complet cablul înainte de a-l introduce în priză.
- Prindeți aparatul de baza / conectorul acestuia, asigurându-vă că este montat corect pe poziție.
- Conectați aparatul la rețeaua electrică.
- Ghidați aparatul pentru a orienta fluxul de aer în direcția dorită.
- Porniți aparatul, utilizând butonul de pornire/oprire.
- Selectați funcția pe care doriți să o realizeze aparatul.
- Selectați viteza dorită.

FUNCȚIE TEMPORIZATOR:

- Durata de funcționare a aparatului poate fi controlată prin intermediul aplicației.

MOD DE VITEZĂ VENTILATOR

Se deplasează printre nivelurile de viteză ale ventilatorului:

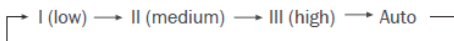

MOD AUTOMAT

- Modul automat utilizează senzorul din interiorul

purificatorului de aer pentru a regla automat viteza ventilatorului în funcție

- de calitatea aerului. De exemplu, dacă aerul este de calitate inferioară, ventilatorul va fi setat automat la viteză ridicată.

BUTON REPAUS

- Apăsați acest buton (1) pentru a porni/opri modul de repaus. Modul de repaus funcționează în liniște utilizând cea mai mică
- viteză a ventilatorului, iar toți indicatorii vor fi opriți, cu excepția indicatorului de repaus. Apăsând orice tastă, afișajul
- își va relua activitatea timp de 30 de secunde, iar apăsând după aceea butonul repaus sau butonul ventilatorului în mai puțin de 30 de secunde, acesta va ieși din modul de repaus
- și va intra în modul automat. După trecerea a 30 de secunde fără operarea vreunui butonul afișajul va fi oprit.

BUTONUL DE BLOCARE/UVÇ

- Butonul UVC este combinat cu butonul de blocare pentru copii.
- Apăsați acest buton pentru a porni/opri UVC. Dacă UVC este pornit, indicatorul de stare va începe să lumineze, altfel, se va opri.
- Pentru a utiliza UV în condiții de siguranță, atunci când capacul filtrului este deschis, LED-ul UVC se va închide automat iar aparatul va înceta să mai funcționeze. Vă rugăm să utilizați întotdeauna aparatul cu filtrul în interior.
- Mențineți apăsat acest buton timp de cinci secunde pentru a activa funcția de blocare pentru copii, iar indicatorul va fi afișat în colțul din partea dreaptă, jos, a ecranului.

ÎNLOCUIREA FILTRULUI

- După expirarea duratei de viață a filtrului (o durată în jur de 3000 de ore) indicatorul de înlocuire a filtrului va emite o lumină roșu pentru a vă aminti acest lucru.
- Urmați instrucțiunile de „instalare a produsului”
- După ce schimbați filtrul, mențineți apăsat timp de cinci secunde pentru a se reseta.

DUPĂ CE AȚI TERMINAT DE UTILIZAT APARATUL:.

- Opriți aparatul de la butonul pornit/oprit.
- Deconectați aparatul de la rețeaua de alimentare.

- Curățați aparatul.

PROTECTOR TERMIC DE SIGURANȚĂ:

- Aparatul are un dispozitiv de siguranță care previne supraîncălzirea sa.
- Atunci când aparatul se pornește și se oprește singur în mod repetat, din alte motive decât prin controlul termostatului, verificați pentru a vă asigura că nu există obstacole care să împiedice o intrare și evacuare corectă a aerului.
- Dacă aparatul se oprește singur și nu pornește din nou, deconectați-l de la rețeaua de alimentare și așteptați aproximativ 15 minute înainte de a-l reconecta. Dacă mașina nu pornește din nou, solicitați asistență tehnică autorizată.

CURĂȚARE

- Deconectați aparatul de la sursa de alimentare și lăsați-l să se răcească înainte de a-l curăța.
- Curățați echipamentul electric și conexiunea la rețeaua electrică utilizând o lavetă umedă, apoi uscați-l. **NU INTRODUCEȚI NICIODATĂ APARATUL ÎN APĂ SAU ÎN ALT LICHID.**
- Curățați aparatul cu o cârpă umedă și câteva picături de detergent lichid, apoi uscați-l.
- Nu utilizați solvenți sau produse cu pH acid sau bazic, precum înălbitori sau produse abrazive, pentru curățarea aparatului.
- Nu permiteți ca apa sau orice alt lichid să pătrundă în gurile de aerisire pentru a evita deteriorarea pieselor interne ale aparatului.
- Nu scufundați niciodată aparatul în apă sau în orice alt lichid și nu lăsați apa să curgă pe acesta.
- Nu spălați filtrul.
- Nu folosiți aspiratorul pentru a curăța filtrul.
- Sterilizați regulat filtrul la lumina soarelui.
- Dacă aparatul nu este bine curățat, suprafața acestuia se poate deteriora, afectând în mod inevitabil durata de funcționare, devenind nesigur pentru utilizare.

CONSUMABILE

- Consumabilele pot fi achiziționate de la distribuitori și întreprinderi autorizate (cum ar fi filtrele etc.) pentru modelul aparatului dvs.
- Utilizați întotdeauna componente originale, special proiectate pentru modelul aparatului dvs.

- Numai următoarele tipuri de accesorii trebuie să fie utilizate împreună cu aparatul.
- Filtre

SPECIFICAȚII:

- Grad de protecție: IPX0
- Tip de piesă folosită: BF
- Greutate: 5,9 kg
- Nivelul presiunii acustice <50 dB (A)
- Temperatură de funcționare: 0°C-35°C
- Temperatură de stocare: -15°C-45°C
- Funcționare continuă cu încărcare de scurtă durată
- Nu trebuie utilizat în prezența amestecului anesteziec cu aer sau cu oxigen sau cu protoxid de azot
Notă: Aceste specificații pot fi modificate, fără notificare prealabilă, în scopul îmbunătățirii.
- Notă: În funcție de condițiile de fabricație ale acestui produs, puterea maximă absorbită poate varia față de cea specificată.

БЪЛГАРСКИ

ПРЕЧИСТВАТЕЛ НА ВЪЗДУХА HIGH LANDSCAPES CONNECT

ОПИСАНИЕ

- A- Изход за въздуха
- B- Сензор PM 2.5
- C- Маркуч
- D- Контролно табло
- E- Вход на въздуха
- F- Челна част

- 1- Бутон нощен режим
- 2- Индикатор на скоростта
- 3- Екран „качество на въздуха“
- 4- Бутон за заменяне на филтъра
- 5- Бутон за скоростта
- 6- ON/OFF и Wi-Fi
- 7- Бутон блокировка / UVC

ИЗПОЛЗВАНЕ И ПОДДРЪЖКА

- Не поставяйте уреда на запрашени и/или влажни места, или на такива, където съществува риск от пожар.
- Не вкарвайте предмети в уреда. Не покривайте уреда, нито вкарвайте в него каквото и да било.
- Не запушвайте въздушните входове или външната решетка.
- Не допускайте в уреда да попадат течности.
- Не пипайте с мокри ръце щепсела за включване в мрежата.
- Не използвайте уреда във влажни места.
- Не използвайте уреда близо до топлинен източник.
- Не използвайте уреда до запалими предмети или изделия (напр. завеси, аерозоли, разтворители и т.н.)
- Не поръсвайте около уреда запалителни изделия като противонасекомни, ароматизатори и т.н. Това може да предизвика избухване или пожар.
- Настоящият уред не замества

обикновената вентилация, ежедневното почистване от прах или извличането на дим от кухнята.

- Поставете уреда върху стабилна, хоризонтална и равна повърхност.
- Моля оставете минимално отстояние от 150 см от задната и страничните части на уреда. Над уреда оставете отстояние от около 30 см.
- Преди всяка употреба, развийте докрай охранващия кабел на уреда.
- Не използвайте уреда, докато не се уверите, че филтъра/филтрите са поставени правилно.
- В никакъв случай не използвайте уреда в случай, че прекъсвача за включване/изключване е повреден.
- Не премествайте уреда, докато работи.
- Хващайте и пренасяйте уреда само за дръжката/ите.
- Не обръщайте уреда, докато работи или е включен в електрическата мрежа.
- Преди да смените някоя приставка изключете уреда от охранващата мрежа.
- Изключете охранването от мрежата, когато уредът не се използва, и преди извършване каквато и да било операция по почистване.
- Съхранявайте уреда далеч от досега на деца и/или хора с намалени физически, сензорни или умствени възможности, или такива без опит и знания за боравене с уреда.
- Не излагайте уреда на крайно високи температури или силен магнетизъм.
- Съхранявайте уреда на сухо място без наличие на прах, далеч от слънчевата светлина.
- Проверете дали вентилационните решетки не са запушени от прах, нечистотии или други предмети.
- Поддържайте уреда в добро състояние. Проверете дали подвижните части не са разцентровани или блокирани, дали няма счупени части и други подобни неизправности, които могат да повлияят на правилната работа на уреда.
- Използвайте този уред, както и приставките и инструментите към него, следвайки настоящите указания, в съответствие с условията на работа и предназначението му. Използването на уреда за други цели е

опасно.

МОНТАЖ

- Уверете се, че сте извадили всички опаковки от вътрешността на уреда.
- Спазете законно установените разпоредби за безопасно разстояние от други съоръжения като тръби, електрически проводници и др.
- Уверете се, че уредът е подравнен.
- За да може уредът да работи изправно, необходима е правилна вентилация. Моля, оставете 150 см. отстояние между уреда и стените или други препятствия.
- Не покривайте и не запушвайте отворите на уреда.
- Щепселът следва да е леснодостъпен, за да може при извънредно положение да бъде изваден.

НАЧИН НА УПОТРЕБА

ПРЕДИ УПОТРЕБА ЗА ПЪРВИ ПЪТ

- Отстранете защитния филм от уреда.
- Уверете се, че сте отстранили цялата опаковка от уреда.
- За да премахнете миризмата, отделяща се при първата употреба на уреда, препоръчва се да го включите на максимална мощност в продължение 2 часа, в добре проветрено помещение..
- Подгответе уреда в зависимост от желаната функция:

ВРЪЗКА WIFI И СВАЛЯНЕ НА ПРИЛОЖЕНИЕТО:

- За да можете да използвате калорифера „High Landscapes Connect“ навсякъде, следва да свалите приложението от „Taurus“.

НАСТРОЙКА:

- Свалете приложението на „Taurus“ в „App Store“ или „Google Play“.
- Регистрирайте се с електронната си поща и паролата.
- Потвърдете регистрацията си с потвърждаващия код, който ще получите на своя имейл.
- Създайте дом, дайте име на своя дом,

установете географско положение и изберете стаята, в която ще поставите интелигентното устройство.

- Добавете „High Landscapes Connect“, следвайки стъпките, описани в КРАТКИЯ СПРАВОЧНИК.

СВЕТЛИНЕН ИНДИКАТОР WIFI

- За да свържете „High Landscapes Connect с Wi-Fi“ натиснете бутона за настройка Wi-Fi (6), докато светлинният индикатор Wi-Fi примигва начесто.

ВАЖНО!

- Приема единствено мрежи Wi-Fi от 2,4GHz
- В случай, че връзката се разпадне, проверете дали това не се дължи на следните причини:
- Дали „High Landscapes Connect“ се намира в обсега на действие на рутера.
- Дали сте въвели правилна парола за „Wi-Fi“.
- Дали мрежата Wi-Fi не е от 2,4GHz.

МОНТАЖ НА ПРОДУКТА

- Издърпайте ръкохватката на задното покритие и я отстранете (FIG. 1)
- Извадете филтъра от пластмасовата опаковка (FIG. 2)
- Поставете филтъра в уреда (FIG. 3)
- Поставете отново задния капак и включете уреда към захранването (FIG.4)

УПОТРЕБА:

- Уредът може да се използва, като направо се свърже към електрозахранването.
- Преди употреба развийте напълно захранващия кабел на уреда.
- Уверете се, че уредът е правилно включен към своята основа/включвател.
- Включете уреда към електрозахранването.
- Насочете уреда, за да насочите въздушния поток в желаната от Вас посока.
- Задействайте уреда чрез бутон on/off .
- Изберете желаната функция.
- Изберете желаната от Вас мощност.

ФУНКЦИЯ ТЕМПОРИЗАТОР:

- Тази функция Ви позволява да

контролирате времето на функциониране на уреда чрез приложението.

РЕЖИМ „СКОРОСТ НА ВЕНТИЛАТОРА“

Различни цикли посредством различни скорости на вентилатора.

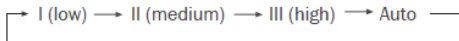

РЕЖИМ „АВТОМАТИЧЕН“

- При автоматичен режим вътрешният сензор на уреда наглася скоростта на вентилатора в зависимост от качеството на въздуха.
- Например, ако качеството на въздуха е ниско вентилаторът автоматично ще настрои на висока скорост.

БУТОН „ПОКОЙ“

- Натиснете бутона (1), за да активирате/ деактивирате режима на покой. Когато се намира в режим „покой“ вентилаторът работи безшумно, използва най-ниската скорост и индикаторите се изключват, освен индикаторът за покой.
- При натискане на който и да било бутон екранът се включва отново за 30 секунди. Преди изтичането на 30 секунди натиснете бутона за прекъсване или този на вентилатора, за да излезете от режим на покой и да изберете автоматичния режим.
- Ако в продължение на 30 секунди не бъде натиснат бутонът, екранът изгасва.

БЛОКИРОВЪЧЕН БУТОН / UVC

- Бутонът „UVC“ е съгласуван с бутона за детска блокировка.
- Натиснете бутона, за да включите/ изключите UVC. Когато UVC се включи, индикаторните светлини за състояние светват; в противен случай те са изключени. За сигурно използване на ултравиолетовите лъчи, при отваряне на капака на филтъра, LED UVC автоматично се изключва и уредът престава да работи.
- Винаги използвайте уреда с поставен филтър.
- За активиране на детската блокировка, дръжте натиснат бутона в продължение на 5 секунди. Индикаторът в долната част на екрана ще светне.

ПОДМЯНА НА ФИЛТЪРА

- Когато индикаторът за подмяна на

филтъра започне да примигва в червен светлина, това означава, че полезният живот на филтъра е към края си (след приблизително 3 000 часа)

- Следвайте указанията, съдържащи се в „Монтиране на изделията“.
- След монтиране на новия филтър задържте натиснат бутона в продължение на 5 секунди, за да презаредите уреда.

СЛЕД ПРИКЛЮЧВАНЕ НА УПОТРЕБАТА НА УРЕДА:

- Спрете уреда посредством прекъсвача ON/OFF.
- Изключете уреда от захранващата мрежа.
- Почистете уреда.

ТЕРМОЗАЩИТА ПРИ ПРЕГРЯВАНЕ:

- Уредът е снабден със защитен механизъм, предпазващ го от всякакъв вид прегряване.
- Когато уредът се включва и изключва последователно, и причината не е в термостата за околната среда, моля уверете се, че няма пречки, затрудняващи нормалното постъпване и излизане на въздуха.
- В случай, че уредът се изключва от само себе си, и не се включва отново, изключете го от мрежата и изчакайте 15 минути, преди да го включите отново. Ако отново не работи, обърнете се към оторизиран сервиз за техническо обслужване.

ПОЧИСТВАНЕ

- Изключете уреда от захранващата мрежа и го оставете да се изстине, преди да започнете да го почиствате.
- Почистете електрическата част и щепсела с влажна кърпа, след което ги подсушете. **В НИКАКЪВ СЛУЧАЙ НЕ ПОТАПЯЙТЕ ЕЛЕКТРИЧЕСКАТА ЧАСТ И ЩЕПСЕЛА ВЪВ ВОДА ИЛИ ДРУГА НЯКАКВА ТЕЧНОСТ.**
- Почистете уреда с влажна кърпа, напоена с няколко капки миеш препарат.
- За почистването на уреда не използвайте разтворители и препарати с киселинен или основен pH фактор, като белина и абразивни продукти.
- Не допускайте проникването на вода през вентилационните отвори; в противен случай може да предизвикате повреда на работните части във вътрешността на уреда.

- Не потапяйте уреда във вода или друга течност, нито го поставяйте под крана на чешмата.
- Не мийте филтъра
- Не използвайте прахосмукачка за почистване на филтъра.
- Редовно стерилизирайте филтъра, излагайки го на слънчева светлина.
- Ако уредът не се поддържа чист, повърхността му може да се повреди, и това необратимо да засегне продължителността на живота му, а също и да стане повод за произшествия.

ПРИНАДЛЕЖНОСТИ:

- Във фирмените и оторизираните магазини могат да се закупят консумативите (като; филтри, ...) за Вашия модел прахосмукачка.
- Използвайте винаги оригинални консумативи, специално предназначени за Вашия модел уред.
- Настоящият уред следва да се използва единствено със следните приставки:
- Филтри

ХАРАКТЕРИСТИКИ:

- Степен на защита: IPX0
- Приложена част вид: BF
- Тегло: 5,9 кг
- Ниво на шума < 50 dB(A)
- Работна температура: 0 °C-35 °C
- Температура на съхранение на уреда: -15 °C-45 °C
- Непрекъснатата работа с краткосрочен товар.
- Уредът не е подходящ за използване при наличие на анестесни запаляеми смеси с въздух, с кислород или азотен окис. Тези характеристики могат да бъдат променени без предупреждение, според въведените в уреда нововъведения.
- Бележка: Вследствие на толеранса при производството на настоящото изделие максималната абсорбирана мощност може да се окаже различна от указаната.

بالضغط على أي زر، تستأنف الشاشة لمدة ٠٣ ثانية. قبل انقضاء تلك الـ ٠٣ ثانية، اضغط على زر التعليق أو زر المروحة للخروج من وضع الاستراحة وحدد الوضع التلقائي. بعد ٠٣ ثانية دون الضغط على الزر، تنطفئ الشاشة.

زر القفل / UVC

يتم تسقيق زر الأضعة فوق البنفسجية القصيرة UVC مع زر القفل للأطفال. اضغط على هذا الزر لتنشغيل/إيقاف الأشعة فوق البنفسجية القصيرة UVC. عندما يتم توصيل الأشعة فوق البنفسجية القصيرة UVC، تضيء المؤشرات الضوئية لبيان الحالة؛ وخلاف ذلك تبقى مطفأة.

للاستخدام الآمن للأضعة فوق البنفسجية UV، عند فتح غطاء المرشح ينطفئ مؤشر LED UVC تلقائياً ويتوقف الجهاز عن العمل. استخدم الجهاز دائماً مع وضع المرشح في مكانه. لتفعيل قفل الأمان للأطفال، اضغط مع الاستمرار على الزر لمدة ٥ ثواني؛ يضيء المؤشر في الركن الأيمن السفلي من الشاشة.

استبدال المرشح

عندما يومض مؤشر استبدال المرشح باللون الأحمر، فهذا يعني أن عمر المرشح قد وصل إلى نهايته (٠٠٠٣ ساعة تقريباً) اتبع التعليمات الواردة في "تثبيت المنتج" بعد تثبيت المرشح الجديد، استمر بالضغط على الزر لمدة ٥ ثوان لإعادة تشغيل الجهاز.

بعد الانتهاء من استعمال الجهاز:

اختر وضع الحد الأدنى (MIN) بواسطة مفتاح التحكم بالسرعة. أوقف الجهاز بواسطة الزر on/off. افصل قابس الجهاز من مصدر التيار الكهربائي. نظف الجهاز.

واقي حراري للسلامة:

تم تجهيز الجهاز بجهاز حراري للسلامة يحمي الجهاز من أي زيادة في التسخين. عندما يشتغل الجهاز ويفصل بالتناوب، ولا يكون هذا نتيجة عمل منظم الحرارة في الغرفة، تحقق من عدم وجود عائق يمنع أو يعيق الدخول أو الخروج العادي للهواء. إذا فصل الجهاز من تلقاء نفسه ولم يعد للتوصيل، فاشرع بفصل قابسه من التيار الكهربائي وانتظر حوالي ٥١ دقيقة قبل إعادة توصيله. إذا كان لا يزال لا يعمل، فاطلب المساعدة من خدمات الدعم الفني المعتمدة.

التنظيف:

افصل قابس الجهاز من التيار الكهربائي واتركه يبرد قبل البدء بأي عملية تنظيف. نظف الطقم الكهربائي وموصل التيار بقطعة قماش مبللة وجففهم بعد ذلك. لا تغطسهم أبداً في ماء أو أي سائل آخر. نظف الجهاز بقطعة قماش مبللة ومشرية ببضع قطرات من منظف. لا تستخدم مواد مذيبة ولا منتجات مبيضة أو أسامي مثل المبيضات ولا منتجات كاشطة لتنظيف الجهاز. لا تدع الماء أو سائل آخر يدخل من خلال فتحات التهوية لمنع تلف الأجزاء الداخلية للجهاز. لا تغطس الجهاز في الماء أو أي سائل آخر ولا تضعه تحت الصنبور. لا تغسل المرشح. لا تستخدم مكسنة كهربائية لتنظيف المرشح. قم بتعقيم المرشح بانتظام باستخدام أشعة الشمس. إذا لم يتم حفظ الجهاز في حالة جيدة من النظافة، فإن سطحه قد يتلف ويؤثر لا محالة على مدة عمر الجهاز ويؤدي إلى وضع خطير.

الملحقات

يمكن شراء المواد القابلة للاستهلاك (مثل المرشحات...) لطراز الجهاز الخاص بك عند الوكلاء والمناجر المعتمدين. استعمل دائماً القطع الأصلية المصممة خصيصاً لطراز الجهاز الخاص بك. لا يجب استعمال هذا الجهاز إلا مع النوع التالي من الملحقات: المرشحات

المواصفات:

درجة الحماية: IPX0

الجزء المطبق نوع: BF

الوزن: 5,9 كغ

مستوى ضغط الصوت > ٠٥ ديسيبل (A)

- درجة حرارة التشغيل: ٠ - درجة مئوية-٥٢ درجة مئوية

- درجة حرارة التخزين: -٥١ درجة مئوية-٥٤ درجة مئوية

تشغيل مستمر بشحن قصر الأمد.

غير مناسب للاستخدام مع وجود مخاليط مخدرة قابلة للاشتعال بالهواء أو بالأكسجين أو أكسيد النيتروجين، وهذه الخصائص عرضة للتغيرات دون إشعار مسبق، اعتماداً على التحسينات التي أدخلت على الجهاز.

ملاحظة: نظراً لتحمل تصنيع هذا المنتج، فقد تختلف القوة القصوى عن تلك المحددة.

تحقق من أن الجهاز مستو.
يتطلب الجهاز تهوية مناسبة لكي يعمل بالشكل الصحيح. اترك مسافة ٥١ سم بين الجدران أو غيرها من الحواجز والجهاز.
لا تغطي ولا تسد فتحات الجهاز.
ينبغي أن يكون القابس سهل الوصول إليه للتمكن من فصله في حال الطوارئ.

طريقة الاستخدام

قبل الاستعمال الأول

قم بإزالة الطبقة الرقيقة الواقية للجهاز.
تأكد من أنك قد أزلت كافة مواد تعبئة وتغليف المنتج.
للقيام على الراحة المبنعثة من الجهاز عند استخدامه لأول مرة، يستحسن تشغيله على أقصى قوة لمدة ساعتين في غرفة جيدة التهوية.
قم بإعداد الجهاز وفقاً للوظيفة المطلوب القيام بها:

اتصال IFIW وتنزيل التطبيق:

للتمكن من استخدام مدفأة tcnnoC sepacsdnaL hgiH من أي مكان، عليك تنزيل تطبيق تاوروس suruaT.

الإعدادات:

قم بتنزيل تطبيق suruaT من آب ستور أو جوجل بلاي.
سجل باستخدام بريدك الإلكتروني وكلمة المرور.
قم بتأكيد التسجيل باستخدام رمز التحقق الذي ستلقاه في حساب بريدك الإلكتروني.
قم بإنشاء منزل، وقم بتسمية منزلك، وقم بتعيين الموقع الجغرافي وحدد الغرفة التي تريد وضع الجهاز الذي فيها.
أضف tcnnoC sepacsdnaL hgiH باتباع الخطوات الموضحة في الدليل السريع.
المؤشر الضوئي IFIW
لتوصيل tcnnoC sepacsdnaL hgiH بشبكة iF-iW، اضغط على زر إعدادات iF-iW (٦) حتى يومض المؤشر الضوئي iF-iW بسرعة.

هام

يُدعم فقط شبكات iF-iW بتردد ٤,٣ جيجا هرتز
في حالة فشل الاتصال، تحقق من هذه الأسباب المحتملة:
يقع tcnnoC sepacsdnaL hgiH ضمن نطاق جهاز الراوتر.
كلمة مرور شبكة iF-iW صحيحة
شبكة iF-iW ليست بتردد ٤,٣ جيجا هرتز

تثبيت المنتج

اسحب المقبض على الغطاء الخلفي وقم بإزالته (١ .FIG)
. أخرج المرشح من الغلاف البلاستيكي (٢ .FIG)
. ركب المرشح في الجهاز (٣ .FIG)
. أعد وضع الغطاء الخلفي وقم بتوصيل الجهاز بمصدر الطاقة (٤ .FIG)

الاستخدام:

يمكن استخدام الجهاز مباشرة موصولاً بالتيار.
انشر السلك بالكامل قبل توصيل القابس.
تحقق من أن الجهاز متصل بالشكل الصحيح بقاعدته / موصله.
أوصل قابس الجهاز بالتيار الكهربائي.
قم بتوجيه الجهاز لتوجيه تدفق الهواء إلى الاتجاه المطلوب.
شغل الجهاز، وذلك بتشغيل الزر on/off
حدد الوظيفة المطلوبة.
حدد القوة المطلوبة.

وظيفة المؤقت:

يمكنك التحكم في وقت تشغيل الجهاز من خلال التطبيق.

وضع سرعة المروحة

دورات من خلال سرعات المروحة:

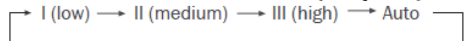

الوضع التلقائي

في الوضع التلقائي، يضبط المستشعر الداخلي للجهاز سرعة المروحة اعتماداً على جودة الهواء.
على سبيل المثال، إذا كانت جودة الهواء رديئة، فستقوم المروحة تلقائياً بتعيين السرعة العالية.

زر الاستراحة

اضغط على الزر (١) لتفعيل/إلغاء تفعيل وضع الاستراحة. في وضع الاستراحة، تعمل المروحة بهدوء وتستخدم السرعة الأدنى وتتطفئ المؤشرات باستثناء مؤشر الاستراحة.

HIGH LANDSCAPES

الوصف

- A- مخرج الهواء
B- مستشعر 0.2 PM
C- خرطوم
D- لوحة التحكم
E- مدخل الهواء
F- الأمامي
- ١- زر الاستراحة
٢- مؤشر السرعة
٣- شاشة جودة الهواء
٤- زر استبدال المرشح
٥- زر السرعة
٦ ON/OFF-WI-FI
٧- زر القفل / UVC

الاستخدام والعناية

لا تضع الجهاز في أماكن بها غبار و/أو رطوبة أو خطر نشوب الحريق.

لا تقم بإدخال حاجات في الجهاز. لا تقم بتغطية الجهاز أو إدخال أي شيء فيه.

لا تغطي مداخل الهواء ولا شبكة المخرج.

لا تسمح بدخول السوائل في الجهاز.

لا تلمس قابس التوصيل ويديك مبللتين.

لا تستخدم الجهاز في الأماكن الرطبة.

لا تستخدم الجهاز بالقرب من مصدر حرارة.

لا تستخدم الجهاز بالقرب من الأشياء أو المنتجات القابلة للاشتعال (الستائر والهباء الجوي والمذيبات إلخ).

لا تقم برش المنتجات القابلة للاشتعال مثل المبيدات الحشرية ومعطرات الجو حول الجهاز. يمكن أن يتسبب في انفجار أو حريق.

إن هذا الجهاز لا يحل محل التهوية العادية أو التنظيف اليومي للغبار أو سحب دخان المطبخ.

ضع الجهاز على سطح ثابت ومستو.

اترك مسافة لا تقل عن ٠٥١ سم حول الجزء الخلفي وجوانب الجهاز، ٠٥١ سم فوقه.

قبل كل استعمال، انشر بالكامل سلك التيار الكهربائي للجهاز.

لا تستعمل الجهاز بدون وضع المصفاة/المصافي بالشكل الصحيح.

لا تستعمل الجهاز إذا كانت أداة التشغيل / الإيقاف الخاصة به لا تعمل.

لا تحرك الجهاز أثناء ما يكون قيد الاستعمال.

استعمل المقبض/المقابض لأخذ أو حمل الجهاز.

لا تقلب الجهاز أثناء ما يكون قيد الاستعمال أو موصولاً بالتيار الكهربائي.

افصل قابس الجهاز من التيار الكهربائي قبل استبدال أي من الملحقات.

افصل قابس مصدر التغذية من التيار الكهربائي عند عدم استعماله وقبل القيام بأي عملية تنظيف.

احفظ هذا الجهاز بعيداً عن متناول الأطفال و/أو الأشخاص من ذوي القدرات البدنية أو الحسية أو العقلية المنخفضة أو لا يعرفون استعماله.

لا تعرض الجهاز لدرجات حرارة عالية أو لمغناطيسية قوية.

احفظ الجهاز في مكان جاف وخالي من الغبار ومحامي من أشعة الشمس المباشرة.

تحقق من أن شبكات تهوية الجهاز غير مسدودة من غبار أو أوساخ أو غيرها من الأشياء.

حافظ على الجهاز في حالة جيدة. تأكد من أن الأجزاء المتحركة لا تخرج عن الصف أو تنسد، وعدم وجود أجزاء مكسورة أو غيرها من الظروف التي قد تؤثر على حسن أداء الجهاز.

استعمل هذا الجهاز وملحقاته وأدواته وفقاً لهذه الإرشادات، مع مراعاة ظروف العمل والعمل الذي يتعين القيام به. إن استعمال الجهاز لأغراض أخرى يمكن أن يؤدي إلى أضرار.

التركيب

تأكد من إزالة جميع مواد التغليف من داخل الجهاز.

قم بمراجعة الأحكام القانونية المتعلقة بمسافات السلامة مع العناصر الأخرى مثل الأنابيب والتوصيلات الكهربائية وما إلى ذلك.

Español

GARANTÍA Y ASISTENCIA TÉCNICA

Este producto goza del reconocimiento y protección de la garantía legal de conformidad con la legislación vigente. Para hacer valer sus derechos o intereses debe acudir a cualquiera de nuestros servicios de asistencia técnica oficiales.

Podrá encontrar el más cercano accediendo al siguiente enlace web: <http://taurus-home.com/>

También puede solicitar información relacionada poniéndose en contacto con nosotros por el teléfono que aparece al final de este manual.

Puede descargar este manual de instrucciones y sus actualizaciones en <http://taurus-home.com>

Català

GARANTIA I ASSISTÈNCIA TÈCNICA

Aquest producte gaudeix del reconeixement i protecció de la garantia legal de conformitat amb la legislació vigent. Per fer valer els seus drets o interessos ha d'acudir a qualsevol dels nostres serveis d'assistència tècnica oficials.

Podrà trobar el més proper accedint al següent enllaç web: <http://taurus-home.com/>

També pot demanar informació relacionada posant-se en contacte amb nosaltres al telèfon que apareix al final d'aquest manual.

Podreu descarregar aquest manual d'instruccions i les seves actualitzacions a <http://taurus-home.com>

English

WARRANTY AND TECHNICAL ASSISTANCE

This product enjoys the recognition and protection of the legal guarantee in accordance with current legislation. To enforce your rights or interests you must go to any of our official technical assistance services.

You can find the closest one by accessing the following web link: <http://taurus-home.com/>

You can also request related information by contacting us.

You can download this instruction manual and its updates at <http://taurus-home.com/>

Français

GARANTIE ET ASSISTANCE TECHNIQUE

Ce produit est reconnu et protégé par la garantie établie conformément à la législation en vigueur. Pour faire valoir vos droits ou intérêts, vous devrez vous adresser à l'un de nos services d'assistance technique agréés.

Pour savoir lequel est le plus proche, vous pouvez accéder au lien suivant : <http://taurus-home.com/>

Vous pouvez aussi nous contacter pour toute information.

Vous pouvez télécharger ce manuel d'instructions et ses mises à jour sur <http://taurus-home.com/>

Deutsch

GARANTIE UND TECHNISCHER SERVICE

Dieses Produkt ist von der gesetzlichen Garantie gemäß der geltenden Gesetzgebung geschützt. Um Ihre Rechte und Interessen geltend zu machen, müssen Sie eines unserer offiziellen Servicezentren aufsuchen.

Über folgenden Link finden Sie ein Servicezentrum in Ihrer Nähe: <http://taurus-home.com/>

Sie können auch Informationen anfordern, indem Sie sich mit uns in Verbindung setzen.

Sie können dieses Benutzerhandbuch und seine Aktualisierungen unter <http://taurus-home.com/>

Italiano

GARAZIA E ASSISTENZA TECNICA

Questo prodotto possiede il riconoscimento e la protezione della garanzia legale di conformità con la legislazione vigente. Per far valere i suoi diritti o interessi, dovrà rivolgersi a uno qualsiasi dei nostri servizi ufficiali di assistenza tecnica.

Può trovare il più vicino cliccando sul seguente link: <http://taurus-home.com/>

Inoltre, può richiedere informazioni mettendosi in contatto con noi.

Può scaricare questo manuale di istruzioni e i suoi aggiornamenti da <http://taurus-home.com/>

Português

GARANTIA E ASSISTÊNCIA TÉCNICA

Este produto goza do reconhecimento e proteção da garantia legal em conformidade com a legislação em vigor. Para fazer valer os seus direitos ou interesses, deve recorrer sempre aos nossos serviços oficiais de assistência técnica.

Poderá encontrar o mais próximo de si através do seguinte website: <http://taurus-home.com/>

Também pode solicitar informações relacionadas, pondo-se em contacto connosco.

Pode fazer o download deste manual de instruções e suas atualizações em <http://taurus-home.com/>

Català

GARANTIA I ASSISTÈNCIA TÈCNICA

Aquest producte gaudeix del reconeixement i protecció de la garantia legal de conformitat amb la legislació vigent. Per fer valer els seus drets o interessos ha d'acudir a qualsevol dels nostres serveis d'assistència tècnica oficials.

Podrà trobar el més proper accedint al següent enllaç web: <http://taurus-home.com/>

També pot demanar informació relacionada posant-se en contacte amb nosaltres al telèfon que apareix al final d'aquest manual.

Podeu descarregar aquest manual d'instruccions i les seves actualitzacions a <http://taurus-home.com>

Nederlands

GARANTIE EN TECHNISCHE ONDERSTEUNING

Dit product valt onder de legale garantievoorwaarden zoals bepaald in de actuele wetgeving. Om een beroep te doen op uw rechten of aanspraken kunt u contact opnemen met onze officiële technische service.

U kunt de dichtstbijzijnde technische service vinden op de website: <http://taurus-home.com/>

Voor verdere informatie kunt u ook contact met ons opnemen.

U kunt deze gebruiksaanwijzing en eventuele actualiseringen ervan downloaden via <http://taurus-home.com/>

Polski

GWARANCJA I SERWIS TECHNICZNY

Ten produkt jest uznawany i chroniony prawną gwarancją zgodnie z obowiązującymi przepisami. W celu wyegzekwowania swoich praw lub interesów, należy udać się do dowolnego z naszych oficjalnych usług pomocy technicznej.

Najbliższy punkt można znaleźć, korzystając z poniższego linku: <http://taurus-home.com/>

Można również poprosić o informacje, kontaktując się z nami.

Można też pobrać niniejszą instrukcję obsługi i jej aktualizacje na <http://taurus-home.com/>

Ελληνικά

ΕΓΓΥΗΣΗ ΚΑΙ ΤΕΧΝΙΚΗ ΥΠΟΣΤΗΡΙΞΗ

Το παρόν προϊόν αναγνωρίζεται και προστατεύεται από τη νόμιμη εγγύηση συμμόρφωσης προς την ισχύουσα νομοθεσία. Για να διεκδικήσετε τα δικαιώματά ή συμφέροντά σας πρέπει να απευθυνθείτε σε οποιοδήποτε από τα επίσημα γραφεία μας τεχνικής υποστήριξης.

Για να βρείτε το πιο κοντινό σε εσάς, ανατρέξτε στην ιστοσελίδα: <http://taurus-home.com/>

Μπορείτε επίσης να ζητήσετε πληροφορίες, επικοινωνώντας μαζί μας.

Μπορείτε να «κατεβάσετε» από το διαδίκτυο το παρόν εγχειρίδιο οδηγιών και τις σχετικές ενημερώσεις του στο <http://taurus-home.com/>

Русский

ГАРАНТИЯ И ТЕХНИЧЕСКАЯ ПОДДЕРЖКА

Этот продукт защищен юридической гарантией в соответствии с действующим законодательством. Чтобы обеспечить соблюдение ваших прав или интересов, вы должны обратиться в любую из наших официальных служб по технической поддержке клиентов.

Вы можете найти ближайшие из центров, пройдя по следующей веб-ссылке: <http://taurus-home.com/>

Вы также можете запросить соответствующую информацию, связавшись с нами (см. последнюю страницу руководства).

Вы можете скачать это руководство и обновления к нему по адресу <http://taurus-home.com/>

Română

GARANȚIE ȘI ASISTENȚĂ TEHNICĂ

Acest produs beneficiază de recunoașterea și protecția garanției legale în conformitate cu legislația în vigoare. Pentru a vă exercita drepturile sau interesele, trebuie să vă adresați unuia dintre serviciile noastre oficiale de asistență tehnică.

Puteți găsi cel mai apropiat serviciu de asistență tehnică accesând următorul link web: <http://taurus-home.com/>

De asemenea, puteți solicita informații conexe, contactând-ne (consultați ultima pagină a manualului).

Puteți descărca acest manual de instrucțiuni și actualizările sale la <http://taurus-home.com/>

Български

ГАРАНЦИЯ И ТЕХНИЧЕСКА ПОМОЩ

Настоящият продукт има законна гаранция, в съответствие с действащото законодателство. За да упражните правата си на потребител следва да се насочите към някой от нашите оторизирани сервиси.

Най-близкия до Вас сервиз можете да откриете на следния линк: <http://taurus-home.com/>

Също така, можете да потърсите информация, свързвайки се с нас (вижте на последната страница на наръчника).

Наръчника с указания и неговите осъвременявания можете да свалите на следния <http://taurus-home.com/>

العربية

الضمان والمساعدة التقنية

يحظى هذا المنتج بالاعتراف والحماية من الضمان القانوني وفقاً للتشريعات النافذة. لطلب حقوقك أو مصالحك يجب عليك مراجعة أي

مركز من مراكزنا لخدمات المساعدة التقنية الرسمية.

يمكنك العثور على الأقرب عن طريق الدخول إلى رابط

الموقع التالي:

<http://taurus-home.com> (حسب العلامة التجارية)

كما يمكنك طلب المعلومات ذات الصلة عن طريق الاتصال بنا عبر الهاتف.

ويمكنك تحميل دليل التعليمات هذا وتحديثاته على الموقع

<http://taurus-home.com>

COUNTRY	ADDRESS	PHONE
Algeria	Zone d'Activite, N° 62, Constantine	213770777756
Argentina	Av. del Libertador 1298,(B1638BEY), Vicente López (Pcia. Buenos Aires)	541153685223
Belgium	Mariëndonkstraat 5, 5154 EG, Elshout	31620401500
Benin	359 Av. Steinmetz, 1930, Cotonou	0299-21313798
Bulgaria	265,Okolovrasten Pat, Mladost 4, 1766, Sofia	35929211120 / 35929211193
Burkina Faso	Avenue Bassawarga, 01 BP915, Ouagadougou	226 25301038
Congo (Republic of)	98 Blvd General Charles de Gaulle, Pointe Noire	242066776656
Cyprus	20, Bethlehem Str. / P.O.Box 20430, 2033, Strovolos	35722711300
Czech Republic	Milady Horakove 357/4, 568 02, Svitavy	420 461 540 130
Democratic Republic of the Congo	AV. Pont Canale N° 3440, Kinshasa	00243-991223232
Equatorial Guinea	SN Av Patricio Lumumba y C/ Jesus B, Bata	00240 333 082958 / 00240 333 082453
Equatorial Guinea	Calle de las Naciones Unidas, PO box 762, Malabo	240333082958 / 240333082453
España	Avda Barcelona, S/N, 25790 Oliana (Lleida) atencioncliente@taurus.es	902 118 050
Ethiopia	Lideta Sub City Kebele 10 H.NO 124, Addis Ababa	+251 11 5518300
France	Za les bas musats 18, 89100, Malay-le-Grand	03 86 83 90 90
Gabon	BP 574, Port-Gentil Centre-ville	24101552689 / 24101560698
Ghana	Ederick Place, Accra-Ghana	302682448 / 302682404
Gibraltar	11 Horse Barrack Lane, 54000, Gibraltar	00350 200 75397 / 00350 200 41023
Greece	Sapfous 7-9, 10553, Athens	+30 21 0373 7000
Guinea	BP 206, GN, Conakry	(224) 622204545
Hong Kong	Unit H,13/F., World Tech Centre, Hong kong	(852) 2448 0116 / 9197 3519
Hungary	Késmárk utca 11-13, 1158, Budapest	+36 1 370 4519
India	C-175, Sector-63, Noida, Gautam Budh Nagar - 201301, Delhi	(+91) 120 4016200
Ivory Coast	01 Rue Des Carrossiers-Zone 3, B.P 3747, Abidjan 01 (RCI)	22521251820 / 225 21 353494
Jordan	28 Basman St Down town, Amman	+962 6 46 222 68
Kuwait	P.O. BOX 3379 hawally, 32034, Hawally	+965 2200 1010
Lebanon	Damascus Highway; Sciale Building, Jamhour	9615922963
Luxembourg	Mariëndonkstraat 5, 5154 EG, Elshout	31620401500
Mali	BP E2900, Dravela Bolibana	223227216 / 223227259

Marruecos	Big distribution society 4 Rue 13 Lot. Smara Oulfa, Casablanca	(+212) 522 89 40 21
Mauritania	134 Avenue Gamal Abdener Ilt D, Nouakchott	2225254469 / 2225251258
Mexico	Rosas Moreno N° 4-203 Colonia de San Rafael C.P. 06470 – Delegación Cuauhtémoc, Ciudad de México	(+52) 55 55468162
Montenegro	Rastovac bb, 81400, Niksic	+382 40 217 055
Netherlands	Mariëndonkstraat 5, 5154 EG, Elshout	31620401500
Nigeria	8, Isaac; John Str,G.R.A Ikeja Lagos	23408023360099
Paraguay	Denis Roa 155 c/ Guido Spano, Asunción	21665100
Peru	Calle los Negocios 428, Surquillo, Lima	(511) 421 6047
Portugal	Avenida Rainha D. Amélia, nº12-B, 1600-677, Lisboa	+351 210966324
Romania	Dudesti Pantelimon 23, 410554, Bucharest	031.805.49.58
Serbia	Rastovac bb, 81400, Niksic	+382 40 217 055
Slovakia	Milady Horakove 357/4, 568 02, Svitavy	420 461 540 130
Southafrica	Unit 25 & 26, San Croy Office Park, Die Agora Road, Croydon, Kempton Park, 1619, Johannesburg	(+27) 011 392 5652
Tunisia	2, Rue de Turquie, Tunis	21671333066
Ukraine	Block 6, Ap Housing Estate Topol-2, B, 49000, Dnepropetrovsk	380563704161 / 380563704161
United Arab Emirates	P.O.BOX 8543, Dubai	14506246200
Uruguay	Luis Alberto de Herrera 3468, 11600, Montevideo	598 2209 28 00
Vietnam	Lot 7 Ind. Zone for, Ha Noi	84437658111 / 84437658110

taurus

Avda. Barcelona, s/n
25790 Oliana
Spain

Rev. 14/07/21