

# taurus

## HB1000X

## HBA1000X

Batidora de varilla

Hand blender

Mixeur

Handrührgerät

Frullatore a immersione

Varinha mágica

Batedora de vareta

Staafmixer

Mikser

Ράβδος μπλέντερ

Ручной блендер

Blender de mână

Миксер с приставка бъркалка

خلاط مع مضرب خفق

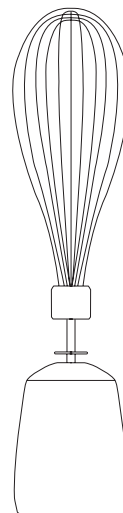
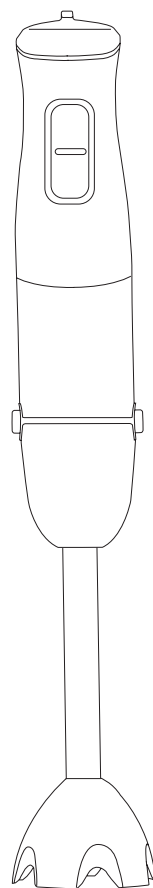
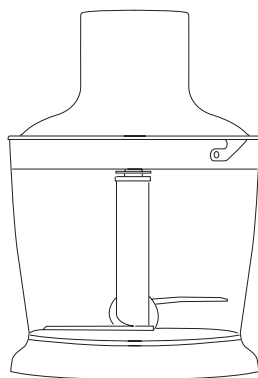
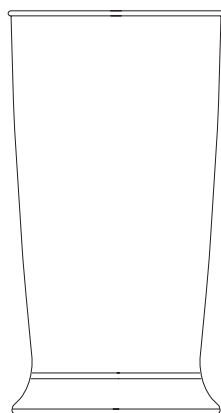

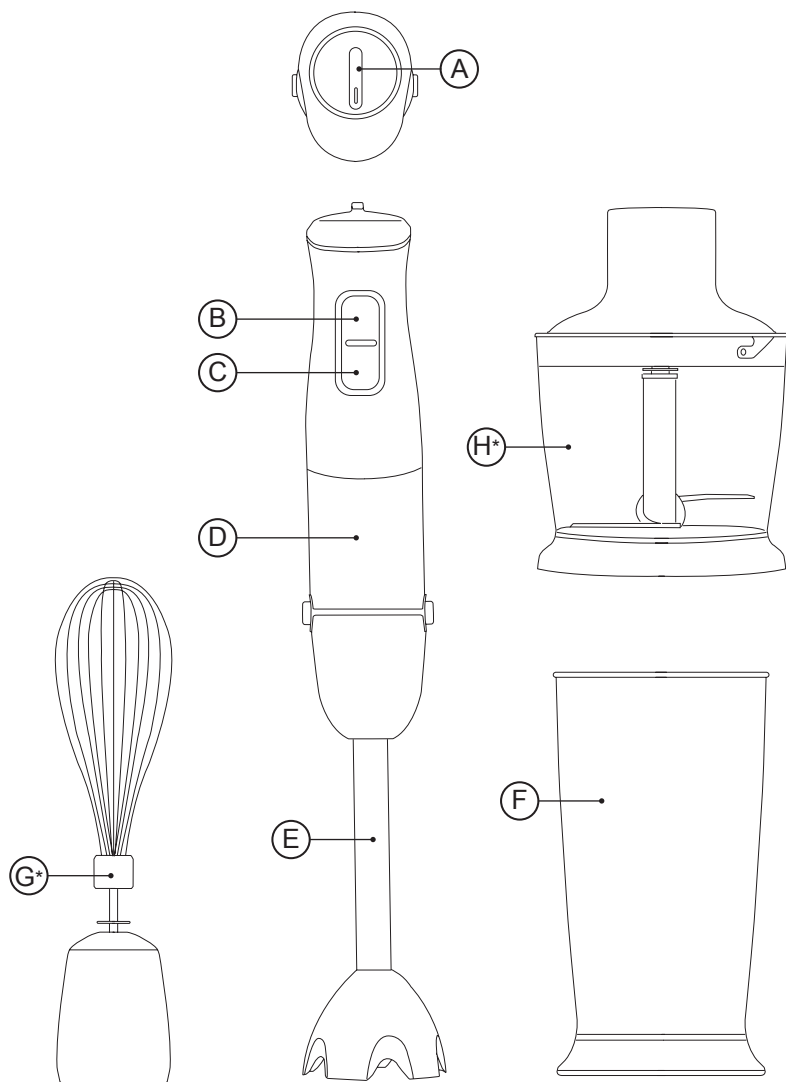

(\* ) Solo disponible en el modelo HBA1000X

Fig.1

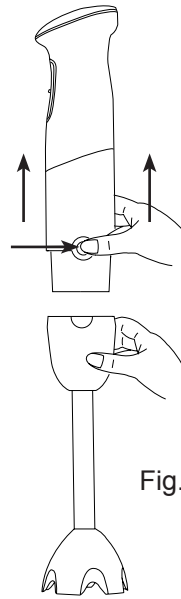
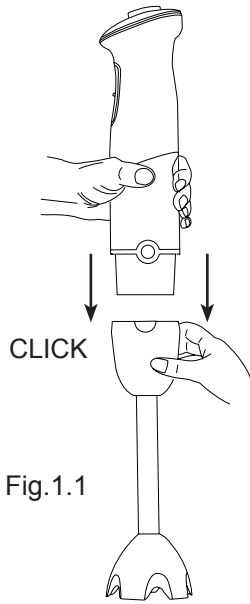

Fig.2

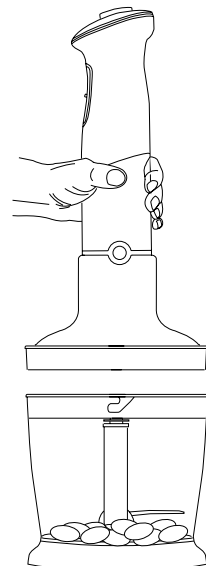
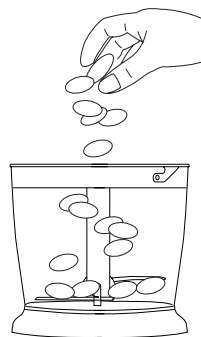
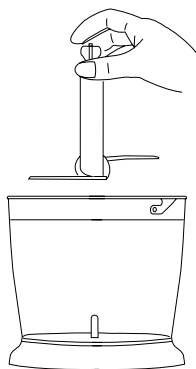
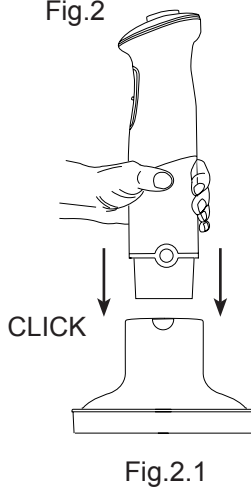

Fig.2.2

Fig.2.2

Fig.3

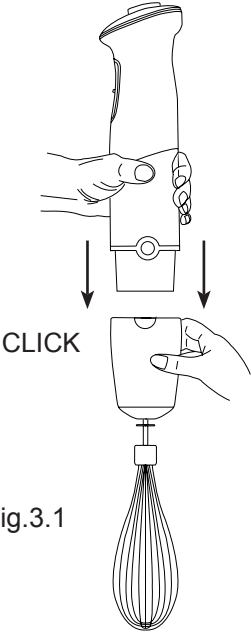
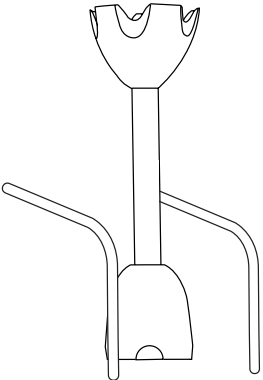

Fig.3.1

Fig.4



## Español

### Batidora de varilla

**HB1000X**  
**HBA1000X**

### DESCRIPCIÓN

A Regulador de velocidades

B Pulsador

C Función Turbo

D Cuerpo motor

E Varilla

F Vaso medidor

G Batidor (\*)

H Picador (\*)

(\*) Solo disponible en el modelo HBA1000X

Caso de que su modelo de aparato no disponga de los accesorios descritos anteriormente, éstos también pueden adquirirse por separado en los Servicios de Asistencia Técnica.

### UTILIZACIÓN Y CUIDADOS

- Antes de cada uso, extender completamente el cable de alimentación del aparato.
- No usar el aparato si sus accesorios no están debidamente acoplados.
- No usar el aparato si los accesorios acoplados a él presentan defectos. Proceda a sustituirlos inmediatamente.
- No utilizar el aparato en vacío, o sea sin carga.
- No usar el aparato si su dispositivo de puesta en marcha/paro no funciona.
- Guardar este aparato fuera del alcance de los niños y/o personas con capacidades físicas, sensoriales o mentales reducidas o falta de experiencia y conocimiento.
- Mantener el aparato en buen estado. Compruebe que las partes móviles no estén desalineadas o trabadas, que no haya piezas rotas u otras condiciones que puedan afectar al buen funcionamiento del aparato.
- Usar este aparato, sus accesorios y herramientas de acuerdo con estas instrucciones, teniendo en cuenta las condiciones de trabajo y el trabajo a realizar. Usar el aparato para operaciones diferentes a las previstas podría causar una situación de peligro.

- No dejar nunca el aparato conectado y sin vigilancia. Además, ahorrará energía y prolongará la vida del aparato.
- No utilizar el aparato sobre ninguna parte del cuerpo de una persona o animal.
- No usar el aparato con alimentos congelados o huesos.
- No usar el aparato durante más de 1 minuto seguido, o realizando ciclos de más de 5 minutos, en este caso respetando siempre periodos de reposo entre ciclos de 1 minuto como mínimo. En ningún caso es conveniente tener el aparato en funcionamiento durante más del tiempo necesario.

Como orientación en la tabla anexa se indican una serie de recetas, que incluyen la cantidad de alimento a procesar y el tiempo de funcionamiento del aparato.

Ingrediente	Cantidad máxima	Duración	Accesorio
Zanahorias mezcladas con agua	240 gr de zanahorias, 360 ml de agua	10 segundos (5 ciclos con descansos de 1 minuto entre ciclos)	Varilla
Carne	250 gr de carne	10 segundos (3 ciclos con descansos de 2 minutos entre ciclos)	Picador

### MODO DE EMPLEO

#### NOTAS PREVIAS AL USO:

- Asegúrese de que ha retirado todo el material de embalaje del producto.
- Antes de usar el producto por primera vez, limpie las partes en contacto con alimentos tal como se describe en el apartado de Limpieza.
- Preparar el aparato acorde a la función que desee realizar.

#### USO:

- Extender completamente el cable antes de enchufar.
- Enchufar el aparato a la red eléctrica.
- El piloto luminoso se iluminará.
- Poner el aparato en marcha, accionando el pulsador.
- Seleccionar la velocidad deseada.
- Trabajar el alimento que desee procesar.

## CONTROL ELECTRÓNICO DE VELOCIDAD:

- Se puede controlar la velocidad del aparato, simplemente actuando sobre el mando de control de velocidad (A). Esta función es muy útil ya que permite adaptar la velocidad del aparato al tipo de trabajo que se precise realizar.

## FUNCIÓN TURBO:

- El aparato dispone de una función Turbo. Activando el pulsador de la función Turbo se dispone de toda la potencia del motor, consiguiendo un acabado más fino en la textura final del producto.

## UNA VEZ FINALIZADO EL USO DEL APARATO:

- Parar el aparato, retirando la presión sobre el pulsador.
- Desenchufar el aparato de la red eléctrica.
- Limpiar el aparato.

## ACCESORIOS:

### ACCESORIO VARILLA (FIG.1):

- Este accesorio sirve para la elaboración de salsas, sopas, mayonesa, batidos, comida para bebés, ...
- Acoplar la varilla al cuerpo motor presionando hasta oír clic (Fig.1.1).
- Introducir en el vaso medidor los alimentos y poner el aparato en marcha.
- Desacoplar la varilla del cuerpo motor presionando los botones. (Fig.1.2).

### ACCESORIO PICADOR (FIG.2):

- Este accesorio sirve para picar vegetales o carnes ...
- Para evitar daños en el aparato retirar de la carne huesos, nervios, cartílagos, etc....
- Unir el grupo reductor al cuerpo motor presionando hasta oír clic (Fig.2.1).
- Introducir los alimentos a elaborar en el vaso picador y colocar la tapa hasta oír el click. (Fig.2.2).
- Atención: no poner en marcha el aparato si el todo el conjunto no está debidamente asentado y acoplado.
- Parar el aparato cuando el alimento adquiere la textura deseada.
- Desacoplar el cuerpo motor de la tapa, y retirar la tapa del picador.
- Nota: No trabajar con la función turbo con este accesorio acoplado.

## ACCESORIO BATIDOR (FIG.3):

- Este accesorio sirve para montar nata, levantar claras...
- Insertar el batidor en el grupo reductor. Unir este conjunto al cuerpo motor presionando hasta oír clic (Fig.3.1).
- En un recipiente ancho, colocar el alimento y poner en marcha el aparato. Para un óptimo resultado es conveniente mover el batidor en sentido horario.
- Retirar el accesorio batidor, y liberar el grupo reductor.
- Nota1: No trabajar a velocidades altas con este accesorio acoplado, ya que provocaría defectos sobre el batidor (centrifugación de sus alambres).
- Nota2: Para liberar batidor del grupo reductor, tire de la anilla del batidor.

## PROTECTOR TÉRMICO DE SEGURIDAD:

- El aparato dispone de un dispositivo térmico de seguridad que protege el aparato de cualquier sobrecalentamiento.
- Si el aparato se desconecta por sí mismo y no vuelve a conectarse, proceder a desenchufarlo de la red, esperar unos 15 minutos antes de volver a conectarlo. Si sigue sin funcionar, acudir a uno de los servicios de asistencia técnica autorizados.

## LIMPIEZA

- Desenchufar el aparato de la red y dejarlo enfriar antes de iniciar cualquier operación de limpieza.
- Limpiar el aparato con un paño húmedo impregnado con unas gotas de detergente y secarlo después.
- No utilizar disolventes, ni productos con un factor pH ácido o básico como la lejía, ni productos abrasivos, para la limpieza del aparato.
- No sumergir el aparato en agua u otro líquido, ni ponerlo bajo el grifo.
- Durante el proceso de limpieza hay que tener especial cuidado con las cuchillas ya que están muy afiladas.
- Se recomienda limpiar el aparato regularmente y retirar todos los restos de alimentos.
- Si el aparato no se mantiene en buen estado de limpieza, su superficie puede degradarse y afectar de forma inexorable la duración de la vida del aparato y conducir a una situación peligrosa.

- Las siguientes piezas son aptas para su limpieza en agua caliente jabonosa o en el lavavajillas (usando un programa suave de lavado):
  - Vaso medidor.
  - Picador (sin tapa).
  - Batidor (sin reductor)
- La posición de escurrido/secado de las piezas lavables en el lavavajillas o fregadero debe permitir el escurrido del agua con facilidad (Fig.4).
- A continuación, seque todas las piezas antes de su montaje y guardado.

# English

## Hand blender

### HB1000X HBA1000X

#### DESCRIPTION

- A Speed control
- B Button
- C Turbo function button
- D Motor body
- E Stick blender leg
- F Measuring cup
- G Whisk (\*)
- H Chopper (\*)

(\*) Only available in the model HBA1000X.

If the model of your appliance does not have the accessories described above, they can also be bought separately from the Technical Assistance Service.

#### USE AND CARE

- Fully extend the appliance's power cable before each use.
- Do not use the appliance if its accessories are not properly fitted.
- Do not use the appliance if the accessories attached to it are defective. Replace them immediately.
- Do not use the appliance if it is empty.
- Do not use the appliance if the on/off switch does not work.
- Store this appliance out of reach of children and/or persons with physical, sensory or reduced mental or lack of experience and knowledge.
- Keep the appliance in good condition. Check that the moving parts are not misaligned or jammed and make sure there are no broken parts or anomalies that may prevent the appliance from operating correctly.
- Use the appliance and its accessories and tools in accordance with these instructions, taking into account the working conditions and the work to be performed. Use the appliance for operations different from those intended could result in a hazardous situation.

- Never leave the appliance connected and unattended if it is not in use. This saves energy and prolongs the life of the appliance.
- Do not use the appliance on any part of the body of a person or animal.
- Do not use the appliance with frozen goods or those containing bones.
- Do not use the appliance for more than 1 minute at a time. Do not use cycles of more than 5 minutes. When using 5-minute cycles allow a resting period of at least 1 minute between each cycle. Under no circumstances should the appliance be operated for more time than necessary.

As a reference in the annexed table appears some recipes, that include the amount of food to process and the operating time of the appliance.

Ingredient	Max. Quantity	Duration	Accessory
Carrots and water mixture	240 grs carrots, 360 ml water	10 seconds (5 cycles with resting periods of 1 minute between each cycle)	Stick blender leg
Meat	250 gr meat	10 seconds (3 cycles with resting periods of 2 minutes between each cycle)	Chopper

#### INSTRUCTIONS FOR USE

##### BEFORE USE:

- Make sure that all products' packaging has been removed.
- Before using the product for the first time, clean the parts that will come into contact with food in the manner described in the cleaning section.
- Prepare the appliance according to the function you wish to use.

##### USE:

- Extend the cable completely before plugging it in.
- Connect the appliance to the mains.
- The pilot light comes on.
- Turn the appliance on, by using the on/off button.
- Select the desired speed.
- Work with the food you want to process.



### **ELECTRONIC SPEED CONTROL:**

- The speed of the appliance can be regulated by using the speed regulator control (A). This function is very useful, as it makes it possible to adapt the speed of the appliance to the type of work that needs to be done.

### **TURBO FUNCTION:**

- The appliance has a Turbo function. By activating the Turbo function all the power of the motor becomes available, thus obtaining a finer finish in the final texture of the product.

### **ONCE YOU HAVE FINISHED USING THE APPLIANCE:**

- Stop the appliance by releasing the pressure on the on/off button.
- Unplug the appliance from the mains.
- Clean the appliance.

### **ACCESSORIES:**

#### **STICK BLENDER ACCESSORY (FIG.1):**

- This accessory is used for making sauces, soups, mayonnaise, milkshakes, baby food ...
- Attach the stick to motor body by pressing until you hear a click (Fig.1.1).
- Put the food to be prepared in the jar and switch the appliance on.
- Detach the stick to motor body by pressing the buttons. (Fig.1.2).

#### **CHOPPING ACCESSORY (FIG.2):**

- This accessory is used to chop vegetables or meat...
- To avoid damage to the appliance, remove bones, nerves, cartilage, etc. from the meat.
- Fit the adapter fitting to the motor unit by pressing until you hear a click (Fig.2.1).
- Put the food to be prepared in the chopping container and attach the cover until you hear a click (Fig.2.2).
- Be careful: do not switch the appliance on if the whole unit is not properly fitted and connected together.
- Stop the appliance when the food reaches the desired texture.
- Detach the unit from the lid, and release the adapter fitting.
- Note: Do not work with turbo function with this accessory attached.

#### **WHISK ACCESSORY (FIG.3):**

- This accessory is used to whip cream, beat egg whites...
- Insert the whisk into the adapter fitting. Join this unit to the motor unit by pressing until you hear click (Fig.3.1).
- Put the food into a large receptacle and switch the appliance on. For best results, turn the whisk clockwise.
- Remove the whisk accessory and release the adapter fitting.
- Note1: Do not work at high speeds with this accessory attached, as this would cause defects in the whisk (spinning its wires).
- Note2: To free the whisk from the adapter fitting, pull the ring on the whisk.

### **SAFETY THERMAL PROTECTOR:**

- The appliance has a safety device, which protects the appliance from overheating.
- If the appliance turns itself off and does not switch itself on again, disconnect it from the mains supply, and wait for approximately 15 minutes before reconnecting. If the machine does not start again seek authorised technical assistance.

## **CLEANING**

- Disconnect the appliance from the mains and allow it to cool before undertaking any cleaning task.
- Clean the equipment with a damp cloth with a few drops of washing-up liquid and then dry.
- Do not use solvents, or products with an acid or base pH such as bleach, or abrasive products, for cleaning the appliance.
- Never submerge the appliance in water or any other liquid or place it under running water.
- During the cleaning process, take special care with the blades, as they are very sharp.
- It is advisable to clean the appliance regularly and remove any food remains.
- If the appliance is not in good condition of cleanliness, its surface may degrade and inexorably affect the duration of the appliance's useful life and could become unsafe to use.
- The following pieces may be washed in a dishwasher (using a soft cleaning program):
  - Measuring cup.
  - Chipper (without cover)
  - Whisk (without adapter fitting)

- The draining/drying position of the articles washable in the dishwasher or in the sink must allow the water to drain away easily (Fig.4).
- Then dry all parts before its assembly and storage.

# Français

## Mixeur

### HB1000X HBA1000X

## DESCRIPTION

- A Régulateur de vitesses
- B Bouton de commande
- C Fonction turbo
- D Corps moteur
- E Fouet
- F Verre doseur
- G Batteur (\*)
- H Hachoir (\*)

(\*) Uniquement disponible pour le modèle HBA1000X.

Si votre modèle ne dispose pas des accessoires précédemment décrits, ceux-ci peuvent être achetés séparément auprès des services d'assistance technique.

## UTILISATION ET PRÉCAUTIONS

- Avant chaque utilisation, dérouler complètement le câble électrique de l'appareil.
- Ne pas utiliser l'appareil si ses accessoires ne sont pas dûment fixés.
- Ne pas utiliser l'appareil si ses accessoires présentent des défauts. Si c'est le cas, les remplacer immédiatement.
- Ne pas utiliser l'appareil à vide, c'est à dire sans charge.
- Ne pas utiliser l'appareil si son dispositif de mise en marche/arrêt ne fonctionne pas.
- Tenir cet appareil hors de portée des enfants ou des personnes ayant des capacités physiques, sensorielles ou mentales réduites, ou présentant un manque d'expérience et de connaissances.
- Maintenir l'appareil en bon état. Vérifier que les parties mobiles ne sont pas désalignées ou entravées, qu'il n'y a pas de pièces cassées ou d'autres conditions qui pourraient affecter le bon fonctionnement de l'appareil.

- Utiliser cet appareil, ses accessoires et outils conformément au mode d'emploi, en tenant compte des conditions de travail et du travail à réaliser. L'utilisation de l'appareil pour des opérations autres que celles pour lesquelles il a été conçu pourrait impliquer des situations dangereuses.
- Ne jamais laisser l'appareil sans surveillance lorsqu'il est branché. Cela permettra également de réduire la consommation d'énergie et de prolonger la durée de vie de l'appareil.
- Ne pas utiliser l'appareil sur une partie du corps d'une personne ou d'un animal.
- Ne pas utiliser l'appareil avec des aliments surgelés ou des os.
- Éviter d'utiliser l'appareil pendant plus de 1 minute d'affilée, ou si vous utilisez des temps de fonctionnement de plus de 5 minutes, veillez à toujours respecter des temps de repos d'au moins 1 minute entre chaque cycle. Veiller à n'utiliser l'appareil que le temps strictement nécessaire.

À titre indicatif sur le tableau en annexe, sont indiquées une série de recettes qui précisent les quantités à mettre d'aliments et le temps de fonctionnement de l'appareil.

Ingrédient	Quantité maximale	Durée	Accessoire
Carottes mélangées à de l'eau	240 grammes de carottes, 360 ml d'eau	10 secondes (5 cycles de fonctionnement avec périodes de repos de 1 minute entre chaque cycle)	Fouet
Viande	240 grammes de viande	10 secondes (3 cycles de fonctionnement avec périodes de repos de 2 minutes entre chaque cycle)	Hachoir

## MODE D'EMPLOI

### REMARQUES AVANT UTILISATION :

- Veiller à retirer tout le matériel d'emballage du produit.
- Avant la première utilisation, laver le panier et la cuve à l'eau et au détergent, bien rincer afin d'éliminer les restes de détergent et ensuite, sécher.
- Préparer l'appareil conformément à la fonction désirée :

## UTILISATION :

- Dérouler complètement le câble avant de le brancher.
- Brancher l'appareil au secteur.
- Le voyant lumineux s'allumera.
- Mettre en marche l'appareil, en appuyant sur la commande.
- Sélectionner la vitesse désirée.
- Travailler l'aliment désiré.

## RÉGLAGE ÉLECTRONIQUE DE LA VITESSE :

- On peut maîtriser la vitesse de l'appareil, en agissant simplement sur la commande de contrôle de vitesse (A). Cette fonction est très utile puisqu'elle permet d'adapter la vitesse de l'appareil au type de travail que vous voulez réaliser.

## FONCTION TURBO :

- L'appareil dispose d'une option Turbo. En appuyant sur la touche Turbo le plein potentiel du moteur est alors enclenché, ce qui résulte en une texture finale optimale du produit.

## APRÈS UTILISATION DE L'APPAREIL :

- Arrêter l'appareil, en cessant d'appuyer sur le bouton poussoir.
- Débrancher l'appareil de la prise secteur.
- Nettoyer l'appareil.

## ACCESSOIRES :

### ACCESSOIRE FOUET (FIG.1) :

- Cet accessoire s'utilise pour la préparation de sauces, soupes, mayonnaise, milk-shake, nourriture pour bébés...
- Fixer le fouet au corps-moteur en appuyant sur les boutons jusqu'à entendre un clic (Fig.1.1).
- Insérer les aliments dans le récipient et mettre l'appareil en marche.
- Détacher le fouet du corps-moteur en appuyant sur les boutons. (Fig.1.2).

### ACCESSOIRE HACHEUR (FIG.2) :

- Cet accessoire sert à hacher légumes et viandes...
- Pour éviter d'endommager l'appareil, retirer les os, les nerfs, le cartilage, etc. de la viande.
- Assembler le groupe réducteur au corps moteur en appuyant jusqu'à entendre un clic (Fig.2.1).
- Introduire les aliments dans le bol à hacher

avec les lames en place, mettre en place le couvercle jusqu'à entendre un clic (Fig.2.2).

- Attention : ne pas démarrer l'appareil si le groupe lames n'est pas correctement installé.
- Arrêter l'appareil lorsque l'aliment acquière la texture désirée.
- Déboîter le corps moteur du couvercle puis le couvercle du hachoir.
- Remarque : Ne pas utiliser la fonction Turbo avec cet accessoire.

### ACCESSOIRE BATTEUR(FIG.3) :

- Cet accessoire sert à faire des crèmes chantilly, monter des blancs en neige...
- Insérer le batteur dans le groupe réducteur. Assembler cet ensemble au corps moteur en appuyant jusqu'à entendre un clic(Fig.3.1).
- Déposez les aliments dans un grand récipient avant de mettre l'appareil en marche. Pour un résultat optimal, déplacer le batteur dans le sens des aiguilles d'une montre.
- Retirer l'accessoire batteur, libérer le groupe réducteur.
- Nota1 : Ne pas travailler à une vitesse trop élevée avec cet accessoire en place, cela abîmerait le bras émulsionneur (centrifugation de ses broches).
- Nota2 : Pour libérer le batteur du groupe réducteur, tirer sur l'anneau du batteur.

### SÉCURITÉ THERMIQUE :

- L'appareil dispose d'un dispositif thermique de sûreté qui protège l'appareil de toute surchauffe.
- Si l'appareil se déconnecte tout seul et que vous ne parvenez pas à le reconnecter, débranchez-le et attendez environ 15 minutes avant de le rebrancher. S'il ne fonctionne toujours pas, faites appel à l'un des services d'assistance technique agréés.

## NETTOYAGE

- Débrancher l'appareil du secteur et attendre son refroidissement complet avant de le nettoyer.
- Nettoyer l'appareil avec un chiffon humide imprégné de quelques gouttes de détergent et le laisser sécher.
- Ne pas utiliser de solvants ni de produits au pH acide ou basique tels que l'eau de Javel, ni de produits abrasifs pour nettoyer l'appareil.
- Ne pas immerger l'appareil dans l'eau ou dans tout autre liquide, ni le passer sous un robinet.

- Durant le processus de nettoyage, faire attention en particulier aux lames, celles-ci sont très coupantes.
- Il est recommandé de nettoyer l'appareil régulièrement et de retirer tous les restes d'aliments.
- Si l'appareil n'est pas maintenu dans un bon état de propreté, sa surface peut se dégrader et affecter de façon inexorable la durée de vie de l'appareil et le rendre dangereux.
- Les pièces ci-dessous peuvent se laver à l'eau chaude savonneuse ou au lave-vaisselle (en mode délicat) :
  - Verre doseur
  - Bol-hachoir (sans couvercle)
  - Batteur (sans réducteur)
- Veillez à bien placer les pièces dans le lave-vaisselle ou sur l'égouttoir de l'évier pour qu'elles s'égouttent et se sèchent correctement(Fig. 4).
- Avant son montage et stockage, veiller à bien sécher toutes les pièces.

# Deutsch

## Handrührgerät

### HB1000X HBA1000X

#### BESCHREIBUNG

- A Geschwindigkeitsregler
- B Taste
- C Turbo-Funktion
- D Motorblock
- E Schneebesen
- F Dosiergefäß
- G Mixer(\*)
- H Schneidmaschine (\*)

(\*) Nur für Modell HBA1000X verfügbar.

Wenn Sie meinen, dass das Gerät nicht mit dem oben angeführten Zubehör ausgestattet ist, können Sie die Teile auch einzeln beim Technischen Dienst erwerben.

#### GEBRAUCH UND PFLEGE

- Vor jedem Gebrauch des Geräts das Stromkabel vollständig abwickeln.
- Gerät nicht benutzen, wenn Zubehör oder Ersatzteile nicht richtig befestigt sind.
- Gerät nicht benutzen, wenn die Zubehörteile mangelhaft sind. Ersetzen Sie diese sofort.
- Das Gerät sollte in leerem Zustand, also ohne Inhalt, nicht benützt werden.
- Benützen Sie das Gerät nicht, wenn der An-/Ausschalter nicht funktioniert.
- Das Gerät außerhalb der Reichweite von Kindern und/oder Personen mit eingeschränkten körperlichen, sensorischen oder geistigen Fähigkeiten bzw. Personen ohne ausreichende Erfahrung und Kenntnisse aufbewahren.
- Halten Sie das Gerät in gutem Zustand. Stellen Sie sicher, dass die beweglichen Teile ausgerichtet und nicht verklemmt sind, und dass keine beschädigten Teile oder andere Bedingungen vorliegen, die den Betrieb des Geräts behindern können.
- Verwenden Sie dieses Gerät, seine Zubehörteile und seine Werkzeuge gemäß diesen Anleitungen und unter Berücksichtigung der

Arbeitsbedingungen und der zu verrichtenden Arbeit. Der Gebrauch des Gerätes für andere als die vorgesehenen Zwecke kann gefährlich sein.

- Das Gerät nie am Stromnetz angeschlossen und ohne Aufsicht lassen. Sie sparen dadurch Energie und verlängern die Gebrauchsdauer des Gerätes.
- Das Gerät nicht auf einem Körperteil einer Person oder einem Tier verwenden.
- Verwenden Sie das Gerät nicht mit tiefgefrorenen Lebensmitteln oder Knochen.
- Das Gerät sollte nicht länger als 1 Minute durchgängig oder in Zyklen von mehr als 5 Minuten benutzt werden. Zwischen den Zyklen lassen Sie den Motor mindestens 1 Minute abkühlen. Das Gerät sollte auf jeden Fall nicht länger als erforderlich in Betrieb sein.

Als Anhaltspunkt dient die nachstehende Tabelle, in der verschiedene Speisen mit den zu verarbeitenden Mengen und der Betriebsdauer des Gerätes aufgeführt sind.

Zutaten	Maximale Menge	Dauer	Zubehör
Karotten mit Wasser gemischt	240 g Karotten, 360 ml Wasser	10 Sekunden (5 Zyklen mit 1 Minuten Pause zwischen den Zyklen)	Schneebesen
Fleisch	240 g Fleisch	10 Sekunden (3 Zyklen mit 2 Minuten Pause zwischen den Zyklen)	Schneidmaschine

#### BENUTZUNGSHINWEISE

##### VOR DER BENUTZUNG:

- Vergewissern Sie sich, dass Sie das gesamte Verpackungsmaterial des Produkts entfernt haben.
- Vor der Erstanwendung müssen die Einzelteile, die mit Nahrungsmitteln in Kontakt geraten, so wie im Absatz Reinigung beschrieben, gereinigt werden.
- Das Gerät für die von Ihnen bestimmte Funktion vorbereiten.

##### BENUTZUNG:

- Vor Anschluss das Kabel völlig ausrollen.
- Schließen Sie das Gerät an das Stromnetz an.

- Die Leuchtanzeige leuchtet auf.
- Durch Betätigen des Schalters das Gerät in Betrieb setzen.
- Wählen Sie die Geschwindigkeitsstärke.
- Bearbeiten Sie das gewünschte Lebensmittel.

### **ELEKTRONISCHE GESCHWINDIGKEITSKONTROLLE:**

- Die Geschwindigkeit des Geräts lässt sich einfach mit dem Geschwindigkeitsschalter regeln (A). Diese Funktion ist äußerst nützlich, da die Geschwindigkeit an die entsprechende Arbeit angepasst werden kann.

### **TURBO-FUNKTION:**

- Das Gerät verfügt über eine Turbofunktion. Wenn Sie die Turbo-Taste drücken, verfügen Sie über die gesamte Motorleistung und erzielen eine feinere Textur des Produkts.

### **NACH DER BENUTZUNG DES GERÄTS:**

- Stoppen Sie das Gerät und lassen Sie durch Betätigen der Drucktaste den Druck entweichen.
- Den Stecker aus der Netzdose ziehen.
- Reinigen Sie das Gerät.

### **ZUBEHÖR:**

#### **MIXSTAB (FIG.1):**

- Dieses Zubehörteil dient zur Zubereitung von Saucen, Suppen, Mayonnaise, Mixgetränken, Babyspeisen...
- Den Mixstab an den Motorblock koppeln, indem Sie die Tasten drücken, bis Sie ein Klicken hören (Fig.1.1).
- Die Lebensmittel in das Messglas geben und den Apparat einschalten.
- Den Mixstab durch Drücken der Tasten vom Motorblock lösen. (Fig.1.2).

#### **HACKZUBEHÖR (FIG.2):**

- Dieses Zubehör dient zum Hacken von Gemüse oder Fleisch...
- Um Beschädigungen des Geräts zu vermeiden, entfernen Sie Knochen, Nerven, Sehnen, etc. aus dem Fleisch.
- Die Getriebegruppe mit dem Motorblock verbinden, indem Sie drücken, bis Sie ein Klicken hören (Fig.2.1).
- Die zu verarbeitenden Lebensmittel in das Glas des Zerkleinerers geben und den Deckel so anbringen, dass Sie ein Klicken hören (Fig.2.2).

- Achtung: Das Gerät nicht anstellen, wenn nicht alle Teile gut angebracht und befestigt worden sind.
- Gerät abstellen, wenn die Lebensmittel die gewünschte Textur haben.
- Den Motorblock vom Deckel nehmen und dann den Deckel des Zerkleinerers abnehmen.
- Anmerkung: Nicht die Turbo-Funktion verwenden, wenn dieses Zubehör angeschlossen ist.

### **SCHLÄGERZUBEHÖR (FIG.3):**

- Dieses Zubehör dient zum Schlagen von Sahne, Eiweiß...
- Den Schneebesen in die Getriebegruppe stecken. Teil am Motorkörper befestigen und andrücken, bis ein Klicken zu hören ist (Fig.3.1).
- Das zu verarbeitende Nahrungsmittel in ein breites Gefäß geben und das Gerät in Betrieb setzen. Für optimale Ergebnisse empfiehlt es sich, den Schneebesen im Uhrzeigersinn zu bewegen.
- Den Schaumschläger entfernen und die Getriebegruppe freigeben.
- Anmerkung1: Überhöhte Geschwindigkeiten mit diesem Zubehör können den Schneebesenarm beschädigen (Drähte werden geschleudert).
- Anmerkung2: Um den Sahneschläger vom Untersetzungsaggregat zu lösen, ziehen Sie an dem Schlägerring.

### **WÄRMESCHUTZSCHALTER:**

- Das Gerät ist mit einem Wärmeschutzschalter ausgestattet, wodurch es gegen Überhitzung geschützt ist.
- Schaltet sich das Gerät von selbst aus und nicht wieder ein, unterbrechen Sie die Stromzufuhr, warten Sie 15 Minuten und schalten es wieder ein.

## **REINIGUNG**

- Ziehen Sie den Stecker heraus und lassen Sie das Gerät abkühlen, bevor Sie mit der Reinigung beginnen.
- Reinigen Sie das Gerät mit einem feuchten Tuch, auf das Sie einige Tropfen Reinigungsmittel geben und trocknen Sie es danach ab.
- Verwenden Sie zur Reinigung des Geräts weder Löse- oder Scheuermittel, noch Produkte mit einem sauren oder basischen pH-Wert wie z.B. Lauge.
- Das Gerät nicht in Wasser oder andere Flüssigkeiten tauchen.

sigkeiten tauchen und nicht unter den Wasserhahn halten.

- Bei der Reinigung muss besonders auf die Schneideflächen geachtet werden, die besonders scharf sind.
- Es wird empfohlen, Speisereste regelmäßig vom Gerät zu entfernen.
- Halten Sie das Gerät nicht sauber, so könnten sich der Zustand seiner Oberfläche verschlechtern, seine Lebenszeit negativ beeinflusst und gefährliche Situationen verursacht werden.
- Folgende Teile sind für die Reinigung in warmem Seifenwasser oder in der Spülmaschine (kurzes Spülprogramm) geeignet:
  - Dosiergefäß
  - Zerkleinerungsglas (ohne Deckel).
  - Mixer (ohne Getriebe)
- Die Abtropf-/Abtrock-Position der im Geschirrspüler oder Spülbecken spülbaren Teile muss einen ungehinderten Wasserablauf ermöglichen (Fig.4).
- Trocknen Sie alle Teile gut ab, bevor Sie das Gerät montieren und aufbewahren.



## Italiano

### Frullatore a immersione

#### HB1000X HBA1000X

#### DESCRIZIONE

- A Regolatore di velocità
- B Pulsante
- C Funzione Turbo
- D Corpo motore
- E Gambo mixer
- F Recipiente dosatore
- G Frusta (\*)
- H Tritatutto (\*)

(\*) Disponibile solo nel modello HBA1000X

Se il modello del Suo apparecchio non fosse dotato degli accessori anteriormente elencati, può acquistarli separatamente presso i punti di assistenza tecnica autorizzati.

#### PRECAUZIONI D'USO:

- Prima di ogni utilizzo, svolgere completamente il cavo dell'apparecchio.
- Non utilizzare l'apparecchio se gli accessori non sono correttamente montati.
- Non utilizzare l'apparecchio se gli accessori presentano dei difetti. Sostituirli immediatamente.
- Non avviare mai l'apparecchio a vuoto (senza aver inserito gli alimenti).
- Non utilizzare l'apparecchio se il suo dispositivo di accensione/spengimento non funziona.
- Conservare questo apparecchio fuori dalla portata dei bambini e/o di persone con problemi fisici, mentali o di sensibilità, o con mancanza di esperienza e conoscenza.
- Mantenere l'apparecchio in buono stato. Verificare che le parti mobili siano ben fissate e che non rimangano incastrate, che non ci siano pezzi rotti e che non si verifichino altre situazioni che possano nuocere al buon funzionamento dell'apparecchio.
- Usare l'apparecchio, i suoi accessori e gli utensili secondo queste istruzioni, tenendo in considerazione le condizioni di lavoro e il lavoro da svolgere. Utilizzare l'apparecchio per operazioni diverse da quelle previste potrebbe causare una situazione di pericolo.

- Non lasciare mai l'apparecchio collegato alla rete elettrica e senza controllo. Si otterrà un risparmio energetico e si prolungherà la vita dell'apparecchio stesso.
- Non utilizzare l'apparecchio su nessuna parte del corpo di persone o animali.
- Non utilizzare l'apparecchio con ossa o alimenti congelati.
- Non utilizzare l'apparecchio per più di 1 minuto consecutivo o effettuando cicli di più di 5 minuti; rispettare sempre i periodi di riposo fra i cicli, che corrispondono a minimo 1 minuto. Ad ogni modo non è mai opportuno far funzionare l'apparecchio per un tempo superiore al necessario.

Nella tabella allegata vengono proposte delle ricette a carattere orientativo, in cui vengono indicati la quantità di alimenti ed i tempi di cottura.

Ingrediente	Quantità massima	Durata	Accessorio
Carote con acqua	240 g di carote, 360 ml di acqua	10 secondi (5 cicli con intervalli di 1 minuto tra i cicli)	Gambo mixer
Carne	240 grammi di carne	10 secondi (3 cicli con interruzioni di 2 minuti tra i cicli)	Tritatutto

#### MODALITÀ D'USO

##### PRIMA DELL'USO:

- Assicurarsi di aver rimosso dal prodotto tutto il materiale di imballaggio.
- Previamente al primo utilizzo dell'apparecchio, si consiglia di pulire tutte le parti a contatto con gli alimenti, come indicato nella sezione dedicata alla pulizia.
- Preparare l'apparecchio secondo la funzione desiderata:

##### USO:

- Svolgere completamente il cavo prima di inserire la spina.
- Collegare l'apparecchio alla rete elettrica.
- La spia luminosa si illuminerà.
- Avviare l'apparecchio azionando il comando selettore.
- Selezionare la velocità desiderata.

- Lavorare con gli alimenti che si desidera trattare.

### **CONTROLLO ELETTRONICO DELLA VELOCITÀ:**

- Si può controllare la velocità dell'apparecchio con il comando di regolazione della potenza(A). Questa funzione è molto utile, dato che permette di adattare la velocità dell'apparecchio al tipo di lavoro che si desidera compiere.

### **FUNZIONE TURBO:**

- L'apparato dispone di una funzione Turbo. Premendo il pulsante della funzione Turbo si attiverà tutta la potenza del motore, ottenendo un prodotto finito con una consistenza più fine.

### **UNA VOLTA CONCLUSO L'UTILIZZO DELL'APPARECCHIO:**

- Arrestare l'apparecchio rilasciando la pressione dal pulsante.
- Scollegare l'apparecchio dalla rete.
- Pulire l'apparecchio.

### **ACCESSORI:**

#### **ACCESSORIO BACCHETTA (FIG.1):**

- Questo accessorio serve per l'elaborazione di salse, minestre, maionese, frullati, pappe per bambini...
- Sganciare la frusta dal corpo motore premendo i relativi pulsanti fino a sentire il "clic (Fig.1.1).
- Introdurre gli alimenti nella brocca e avviare l'apparecchio.
- Sganciare la frusta dal corpo motore premendo i relativi pulsanti. (Fig.1.2)

#### **TRITATUTTO (FIG.2):**

- Indicato per tritare carne e verdura...
- Per evitare danni all'apparecchio, pulire la carne da ossa, cartilagini, nervi, ecc....
- Accoppiare il gruppo riduttore al corpo motore, premendo fino a sentire un clic(Fig.2.1).
- Dopo aver montato le lame, introdurre gli alimenti da lavorare nel bicchiere ed inserire il coperchio fino a sentire un clic(Fig.2.2).
- Attenzione: prima di mettere in funzione l'apparecchio, assicurarsi che tutti i pezzi siano montati correttamente.
- Quando l'alimento raggiunga la consistenza desiderata, arrestare l'apparecchio.
- Separare il corpo motore dal coperchio e poi rimuovere il coperchio del tritatutto.
- Nota: Quando sia inserito questo accessorio, non lavorare con la funzione turbo.

### **FRUSTA (FIG.3):**

- Indicata per montare a neve panna, chiare d'uovo, ecc.
- Inserire l'accessorio nel blocco di fissaggio. Montare il tutto sul corpo motore, facendo pressione fino a sentire un clic(Fig.3.1).
- Introdurre l'alimento in un recipiente ampio ed avviare l'apparecchio. Per ottenere risultati ottimali, si consiglia di muovere la frusta in senso orario.
- Sganciare la frusta dal blocco di fissaggio e quest'ultimo dal corpo motore.
- Nota1: Con questo accessorio non lavorare a velocità molto alte, in quanto ciò causerebbe dei difetti al frullatore (centrifugazione dei cavi).
- Nota2: Per staccare la frusta dal blocco di fissaggio, tirare afferrando l'anello.

### **PROTETTORE TERMICO DI SICUREZZA:**

- L'apparecchio possiede un dispositivo termico di sicurezza che lo protegge da qualsiasi surriscaldamento.
- Se l'apparecchio si sconnette da solo e non si riconnette, scollegarlo dalla presa e attendere circa 15 minuti prima di connetterlo di nuovo. Se ancora non funziona, rivolgersi ad un centro d'assistenza tecnica autorizzato.

## **PULIZIA**

- Scollegare la spina dalla rete elettrica e aspettare che l'apparecchio si raffreddi, prima di eseguirne la pulizia.
- Pulire il gruppo elettrico con un panno umido, quindi asciugarlo.
- Per la pulizia non impiegare solventi o prodotti a pH acido o basico, come la candeggina, né prodotti abrasivi.
- Non immergere l'apparecchio in acqua o altri liquidi, né lavarlo con acqua corrente.
- Le lame dell'apparecchio sono particolarmente affilate; durante la pulizia, maneggiare con cura.
- Si raccomanda di pulire l'apparecchio periodicamente e di rimuovere tutti i residui di cibo.
- La mancata pulizia periodica dell'apparecchio può provocare il deterioramento delle superfici, compromettendone la durata operativa e la sicurezza.
- I seguenti pezzi possono essere lavati con acqua e detersivo o in lavastoviglie (usando un programma li lavaggio leggero):

- Misurino dosatore
- Tritatutto (senza coperchio)
- Frusta (senza riduttore)
- La posizione di gocciolamento e asciugatura dei pezzi lavabili in lavastoviglie o nel lavandino deve permettere un facile gocciolamento(- Fig.4).
- Prima di montare e riporre l'apparecchio, asciugare bene tutti i pezzi.

## Português

### Varinha mágica

**HB1000X**

**HBA1000X**

### DESCRIÇÃO

- A Regulador de velocidade
- B Botão
- C Função Turbo
- D Corpo do motor
- E Vareta
- F Copo doseador
- G Varinha (\*)
- H Picador (\*)

(\*) Apenas disponível no modelo HBA1000X

Caso o seu modelo do aparelho não disponha dos acessórios descritos anteriormente, pode adquiri-los separadamente nos Serviços de Assistência Técnica.

### UTILIZAÇÃO E CUIDADOS

- Antes de cada utilização, desenrole completamente o cabo de alimentação do aparelho.
- Não utilize o aparelho se os acessórios não estiverem devidamente montados.
- Não utilize o aparelho se os acessórios ou consumíveis montados apresentarem defeitos. Substitua-os imediatamente.
- Não utilize o aparelho sem carga.
- Não utilize o aparelho se o dispositivo de ligar/desligar não funcionar.
- Guarde o aparelho fora do alcance das crianças e de pessoas com capacidades físicas, sensoriais ou mentais reduzidas, ou com falta de experiência e conhecimento.
- Conserve o aparelho em bom estado. Verifique se as partes móveis não estão desalinhadas ou bloqueadas, que não existem peças danificadas ou outras condições que possam afetar o funcionamento correto do aparelho.
- Utilize este aparelho e respetivos acessórios e ferramentas de acordo com estas instruções, tendo em conta as condições de trabalho e o trabalho a realizar. A utilização do aparelho para operações diferentes das previstas pode originar situações de perigo.

- Nunca deixe o aparelho ligado e sem vigilância. Além disso, poupará energia e prolongará a vida do aparelho.
- Não utilize o aparelho sobre nenhuma parte do corpo de uma pessoa ou animal.
- Não utilize o aparelho com alimentos congelados ou ossos.
- Não utilize o aparelho durante mais de 1 minuto seguido, ou faça ciclos com mais de 5 minutos; respeite sempre um período de repouso entre cada ciclo de 1 minuto, no mínimo. Em caso algum é conveniente ter o aparelho em funcionamento para além do tempo necessário.

Como orientação, na tabela anexa, indica-se uma série de receitas que inclui a quantidade de alimentos a processar e o tempo de funcionamento do aparelho.

Ingrediente	Quantidade máxima	Duração	Acessório
Cenouras misturadas com água	240 g de cenouras, 360 ml de água	10 segundos (5 ciclos com intervalos de 1 minuto entre os ciclos)	Vareta
Carne	240 gr de carne	10 segundos (3 ciclos com intervalos de 2 minutos entre os ciclos)	Picador

### MODO DE UTILIZAÇÃO

#### NOTAS PARA ANTES DA UTILIZAÇÃO:

- Certifique-se de que retirou todo o material de embalagem do produto.
- Antes de utilizar o produto pela primeira vez, limpe as partes em contacto com os alimentos tal como se descreve no capítulo de limpeza.
- Prepare o aparelho consoante a função pretendida:

#### UTILIZAÇÃO:

- Desenrole completamente o cabo antes de o ligar à tomada.
- Ligue o aparelho à corrente elétrica.
- O indicador luminoso acende-se.
- Coloque o aparelho em funcionamento, accionando o comando selector.
- Selecione a velocidade desejada.
- Processe os alimentos.

## **CONTROLO ELETRÓNICO DA VELOCIDADE:**

- Pode controlar a velocidade do aparelho, atuando simplesmente sobre o comando de controlo de velocidade (A). Esta função é muito útil pois permite adaptar a velocidade do aparelho ao tipo de operação a realizar.

## **FUNÇÃO TURBO:**

- O aparelho possui uma função Turbo. Ativando o botão da função Turbo passa-se a dispor de toda a potência do motor, conseguindo-se um acabamento mais fino na textura final do produto.

## **UMA VEZ CONCLUÍDA A UTILIZAÇÃO DO APARELHO:**

- Parar o aparelho, retirando a pressão sobre o botão.
- Desligue o aparelho da corrente elétrica.
- Limpe o aparelho.

## **ACESSÓRIOS:**

### **ACESSÓRIO DA VARINHA (FIG.1):**

- Este acessório serve para preparar molhos, sopas, maionese, batidos, comida para bebé, etc.
- Encaixe a varinha ao corpo do motor pressionando os botões até ouvir um “clique” (Fig.1.1).
- Introduza os alimentos no copo doseador e coloque o aparelho em funcionamento.
- Desencaixe a varinha do corpo do motor pressionando os botões. (Fig.1.2).

### **ACESSÓRIO PICADOR (FIG.2):**

- Este acessório serve para picar vegetais ou carnes.
- Para evitar causar danos ao aparelho, retire da carne todos os ossos, nervos, cartilagem, etc.
- Una o grupo redutor ao corpo do motor pressionando até escutar um clique (Fig.2.1).
- Introduza os alimentos a processar no copo picador, e coloque a tampa até escutar um “clique” (Fig.2.2).
- Atenção: Não colocar o aparelho em funcionamento se todo o conjunto não estiver devidamente montado) (Fig.
- Pare o aparelho quando o alimento adquirir a textura desejada.
- Desencaixe o corpo do motor da tampa e, em seguida, retire a tampa da picadora.
- Nota: Não trabalhe com a função turbo com este acessório montado.

## **ACESSÓRIO BATEDOR (FIG.3):**

- Este acessório serve para bater natas, bater claras em castelo, etc.
- Inserir a varinha mágica no conjunto do redutor. Unir este conjunto ao corpo do motor pressionando até escutar um clique(Fig.3.1).
- Coloque os ingredientes num recipiente largo e ligue o aparelho. Para um resultado ótimo é conveniente mover a varinha mágica no sentido dos ponteiros do relógio.
- Retirar o acessório batedor e libertar o grupo redutor.
- Nota1: Não trabalhe a velocidades altas com este acessório montado porque pode provocar defeitos no braço de emulsão (centrifugação dos arames).
- Nota2: Para libertar o batedor do grupo redutor, puxe pela argola do batedor.

## **PROTETOR TÉRMICO DE SEGURANÇA:**

- O aparelho dispõe de um dispositivo térmico de segurança que o protege de qualquer sobreaquecimento.
- Se o aparelho se desligar sozinho e não se voltar a ligar, desligue-o da corrente e aguarde 15 minutos antes de o ligar novamente. Se continuar sem funcionar, dirija-se a um dos Serviços de Assistência Técnica autorizados.

## **LIMPEZA**

- Desligue o aparelho da corrente e deixe-o arrefecer antes de iniciar qualquer operação de limpeza.
- Limpe o aparelho com um pano húmido com algumas gotas de detergente e seque-o de seguida.
- Não utilize solventes, produtos com um fator pH ácido ou básico como a lixívia, nem produtos abrasivos para a limpeza do aparelho.
- Nunca mergulhe o aparelho dentro de água ou em qualquer outro líquido, nem o coloque debaixo da torneira.
- Durante o processo de limpeza deve ter especial cuidado com as lâminas pois estão muito afiadas.
- Recomenda-se limpar o aparelho regularmente e retirar todos os restos de alimentos.
- Se o aparelho não for mantido limpo, a sua superfície pode degradar-se e afetar de forma irreversível a duração da vida do aparelho e conduzir a uma situação de perigo.

- As seguintes peças podem ser lavadas em água quente com sabão ou na máquina de lavar louça (com um programa suave de lavagem):
  - Copo doseador
  - Picadora (sem tampa)
  - Varinha mágica (sem redutor)
- A posição de escoamento/secagem das peças laváveis na máquina de lavar louça ou lava-louças deve permitir o escoamento da água com facilidade(Fig.4).
- Em seguida, seque bem todas as peças antes de as montar e guardar.

## Català

### Batedora de vareta

#### HB1000X HBA1000X

#### DESCRIPCIÓ

- A Regulador de velocitats
- B Polsador
- C Funció Turbo
- D Cos motor
- E Vareta
- F Got mesurador
- G Batedor (\*)
- H Picador (\*)

(\*) Només disponible en el model HBA1000X

En el cas que el model del vostre aparell no disposi dels accessoris descrits anteriorment, aquests també poden adquirir-se per separat als Serveis d'Assistència Tècnica.

#### UTILITZACIÓ I CURA

- Abans de cada ús, esteneu completament el cable d'alimentació de l'aparell.
- No feu servir l'aparell si els accessoris no estan acoblats correctament.
- No feu servir l'aparell si els accessoris acoblats tenen defectes. Procediu a substituir-los immediatament.
- No feu servir l'aparell buit, és a dir, sense càrrega.
- No feu servir l'aparell si el dispositiu d'engegada/aturada no funciona.
- Manteniu l'aparell fora de l'abast dels nens i/o persones amb capacitats físiques, sensorials o mentals reduïdes o falta d'experiència i coneixement
- Manteniu l'aparell en bon estat. Comproveu que les parts mòbils no estiguin desalineades o travades, que no hi hagi peces trencades o altres condicions que puguin afectar el bon funcionament de l'aparell.
- Feu servir aquest aparell, així com els seus accessoris i eines, d'acord amb aquestes instruccions i tenint en compte les condicions de treball i el que heu de fer. Fer servir l'aparell per a operacions diferents de les previstes podria causar una situació de perill.

- No deixeu mai l'aparell connectat i sense vigilància. A més, estalviareu energia i perllongareu la vida de l'aparell.
- No feu servir l'aparell sobre cap part del cos d'una persona o animal.
- No fer servir l'aparell amb aliments congelats o ossos.
- No feu servir l'aparell durant més d'1 minut seguit, o fent cicles de més de 5 minuts, en aquest cas respectant sempre períodes de repòs entre cicles d'1 minut com a mínim. En cap cas és convenient tenir l'aparell en funcionament més temps del necessari.

Com a orientació en la taula annexa s'indiquen una sèrie de receptes, que inclouen la quantitat d'aliment a processar i el temps de funcionament de l'aparell.

Ingredient	Quantitat màxima	Duració	Accessoris
Pastanagues mesclades amb aigua	240 grams de pastanagues, 360 ml d'aigua	10 segons (5 cicles amb descansos de 1 minut entre cicles)	Vareta
Carn	250 grams de carn	10 segons (3 cicles amb descansos de 2 minuts entre cicles)	Picador

#### INSTRUCCIONS D'ÚS

##### NOTES PRÈVIES A L'ÚS:

- Assegureu-vos que heu retirat tot el material d'emalatge del producte.
- Abans d'usar el producte per primer cop, netegeu les parts en contacte amb aliments tal com es descriu a l'apartat de neteja.
- Prepareu l'aparell segons la funció que vulgueu fer servir:

##### ÚS:

- Extendre completament el cable abans d'endollar l'aparell.
- Connecteu l'aparell a la xarxa elèctrica.
- El pilot lluminós s'il·luminarà.
- Poseu l'aparell en marxa accionant el polsador.
- Seleccioneu la velocitat desitjada.
- Treballeu l'aliment que vulgueu processar.

## CONTROL ELECTRÒNIC DE VELOCITAT:

- Es pot controlar la velocitat de l'aparell, simplement actuant sobre el comandament de control de velocitat (A). Aquesta funció és molt útil ja que permet adaptar la velocitat de l'aparell a el tipus de treball que es necessiti realitzar.

## FUNCIÓ TURBO:

- L'aparell té una funció Turbo. Si activeu el pulsador de la funció Turbo posareu el motor a la potència màxima i aconseguireu un acabat més fi en la textura final del producte.

## UN COP FINALITZAT L'ÚS DE L'APARELL:

- Atureu l'aparell i retireu la pressió sobre el pulsador.
- Desendolieu l'aparell de la xarxa elèctrica.
- Netegeu l'aparell.

## ACCESSORIS:

### ACCESSORI VARETA (FIG.1):

- Aquest accessori serveix per a l'elaboració de salses, sopes, maionesa, batuts, menjar per a nadons, etc.
- Acobleu la vareta a el cos motor pressionant els botons fins que sentiu un clic (Fig.1.1).
- Introduïu en el vas mesurador els aliments i engegueu l'aparell.
- Desacobleu la vareta del cos motor pressionant els botons. (Fig.1.2).

### ACCESSORI PICADOR (FIG.2):

- Aquest accessori serveix per a picar vegetals o carns, etc.
- Per evitar danys en l'aparell lleveu els ossos, nervis, cartillags, etc., de la carn.
- Uniu el grup reductor al cos motor pressionant fins que sentiu un clic (Fig.2.1).
- Introduïu els aliments que vulgueu elaborar en el vas picador i col·loqueu-hi la tapa fins que sentiu un clic (Fig.2.2).
- Atenció: no engegueu l'aparell si tot el conjunt no està assentat i acoblat degudament.
- Atureu l'aparell quan l'aliment adquireixi la textura desitjada.
- Desacobleu el cos motor de la tapa i lleveu la tapa del picador.
- Nota: No treballeu amb la funció turbo amb aquest accessori acoblat.

## ACCESSORI BATEDOR (FIG.3):

- Aquest accessori serveix per a muntar nata, clares, etc.
- Inserir el batedor al grup reductor. Uniu aquest conjunt al cos motor pressionant fins que sentiu un clic (Fig.3.1).
- En un recipient ample, col·loqueu l'aliment i engegueu l'aparell. Per a un resultat òptim, és convenient moure el batedor en sentit horari.
- Lleveu l'accessori batedor i allibereu el grup reductor.
- Nota1: No treballeu a velocitats altes amb aquest accessori acoblat, ja que provocaria defectes sobre el batedor (centrifugació dels filferros).
- Nota2: Per alliberar el batedor del grup reductor, estireu de l'anella del batedor.

## PROTECTOR TÈRMIC DE SEGURETAT:

- L'aparell disposa d'un dispositiu tèrmic de seguretat que protegeix l'aparell de qualsevol sobreescalfament.
- Si l'aparell es desconnecta per si mateix i no torna a connectar-se, procedir a desconnectar de la xarxa, esperar uns 15 minuts abans de tornar a connectar-lo. Si encara no funciona, acudir a un dels serveis d'assistència tècnica autoritzats.

## NETEJA

- Desendollar l'aparell de la xarxa i deixar-lo refredar abans de dur a terme qualsevol operació de neteja.
- Netegeu l'aparell amb un drap humit impregnant amb unes gotes de detergent i després eixugueu-lo.
- No feu servir dissolvents ni productes amb un factor pH àcid o bàsic com el lleixiu ni productes abrasius per netejar l'aparell.
- No submergiu l'aparell en aigua ni en cap altre líquid, ni el poseu sota l'aixeta.
- Durant el procés de neteja s'ha d'anar molt en compte amb les fulles, ja que estan molt afilades.
- Es recomana netejar l'aparell regularment i treure-hi totes les restes d'aliments.
- Si l'aparell no es manté en bon estat de neteja, la superfície pot degradar-se i afectar de manera inexorable la durada de la vida de l'aparell i conduir a una situació perillosa.



- Les següents peces són aptes per a netejar-les al rentavaixelles:
  - Vas mesurador.
  - Picador (sense tapa).
  - Batedor (sense reductor).
- La posició d'escorregut/assecat de les peces rentables al rentaplats o a la pica ha de permetre escórrer l'aigua amb facilitat (Fig.4).
- A continuació, assequi totes les peces abans del seu muntatge i guardat.

# Nederlands

## Staafmixer

### HB1000X

### HBA1000X

## BESCHRIJVING

A Snelheidsregelaar

B Drukknop

C Turbo functie

D Motorlichaam

E Staafmixer

F Maatglas

G Garde (\*)

H Hakker (\*)

(\*) Alleen beschikbaar voor model HBA1000X

Mocht het model van uw apparaat niet beschikken over de hiervoor beschreven hulpstukken, dan kunt u deze ook apart verkrijgen bij de Technische Service.

## GEBRUIK EN ONDERHOUD

- Rol voor gebruik de voedingskabel van het apparaat volledig af.
- Gebruik het apparaat niet wanneer de accessoires niet correct aangesloten zijn.
- Gebruik het apparaat niet als de aangekoppelde accessoires beschadigd zijn. Vervang ze onmiddellijk.
- Gebruik het apparaat niet wanneer het leeg, ofwel zonder lading is.
- Gebruik het apparaat niet als de aan/uit knop niet werkt.
- Houd dit apparaat buiten bereik van kinderen en/of personen met lichamelijke, zintuiglijke of geestelijke beperkingen, of met een gebrek aan ervaring en kennis.
- Houd het apparaat in goede staat. Controleer dat de bewegende delen niet scheef of klem zitten, dat de onderdelen niet beschadigd zijn en er geen andere problemen zijn die de correcte werking van het apparaat negatief kunnen beïnvloeden.
- Volg deze aanwijzingen altijd nauwgezet op bij gebruik van het apparaat en zijn accessoires en hulpmiddelen. Houd altijd rekening met de omstandigheden en de uit te voeren werkzaamheden. Het gebruik van het apparaat voor andere dan de voorziene doeleinden kan gevaarlijk zijn.

- Laat het apparaat nooit aan staan zonder toezicht. U bespaart hierdoor energie en verlengt tevens de levensduur van het apparaat.
- Gebruik het apparaat niet op lichaamsdelen van mens of dier.
- Plaats geen bevroren ingrediënten of beenderen in het apparaat.
- Gebruik het apparaat niet langer dan 1 minuut achtereen of in cycli van meer dan 5 minuten, waarbij men steeds rustpauzes van tenminste 1 minuut moet inlassen tussen de cycli. Laat het apparaat niet langer dan noodzakelijk draaien.

Ter oriëntatie staan in de tabel in de bijlage een reeks recepten met daarin de hoeveelheid te verwerken voedingsmiddelen en de werktijd van het apparaat.

Ingrediënt	Maximale hoeveelheid	Duur	Medeplichtig
Wortels gemengd met water	240 g wortels, 360 ml water	10 seconden (5 cycli met pauzes van 1 minuut tussen cycli)	Staafmixer
Vless	240 gr vlees	10 seconden (3 cycli met pauzes van 2 minuten tussen de cycli)	Hakker

## GEBRUIKSAANWIJZING

### OPMERKINGEN VOORAFGAAND AAN HET GEBRUIK:

- Controleer dat al het verpakkingsmateriaal van het product verwijderd is.
- Reinig voor het eerste gebruik alle delen van het apparaat die met voedingsmiddelen in aanraking kunnen komen, zoals aangegeven in het onderdeel Reiniging.
- Bereid het apparaat voor op de gewenste functie:

### GEBRUIK:

- Rol de kabel helemaal af alvorens de stekker in het stopcontact te steken.
- Steek de stekker in het stopcontact.
- Het controlelampje gaat aan.
- Het apparaat in werking stellen door middel van de aan/uit knop.
- Selecteer de gewenste snelheid.
- Verwerk de gewenste ingrediënten.

### **ELEKTRISCHE SNELHEIDSCONTROLE:**

- Men kan de snelheid van het apparaat eenvoudig regelen met de snelheidscontrole (A). Deze functie is erg nuttig, omdat men zodoende de snelheid aan de uit te voeren taak aan kan passen.

### **TURBO FUNCTIE:**

- Het apparaat beschikt over een Turbo functie. Wanneer men op de Turbo knop drukt, werkt de motor op vol vermogen, met als resultaat een fijnere textuur van het product.

### **NA GEBRUIK VAN HET APPARAAT:**

- Laat de drukknop los om het apparaat te stoppen.
- Trek de stekker uit het stopcontact.
- Reinig het apparaat.

### **ACCESSOIRES:**

#### **ACCESSOIRE STAAFMIXER (FIG.1):**

- Dit accessoire dient voor het bereiden van sauzen, soepen, mayonaise, shakes, babyvoeding...
- Bevestig de staaf aan het motorhuis door op de knoppen te drukken totdat u een klik hoort (Fig.1.1).
- Plaats de maatbeker voor ingrediënten en zet het apparaat aan.
- Ontkoppel de staafmixer van het motorlichaam door op de knoppen te drukken. (Fig.1.2).

#### **HAK-ACCESSOIRE (FIG.2):**

- Dit accessoire dient om plantaardige producten, vlees, enz., fijn te hakken.
- Verwijder botten, zenuwen, kraakbeen en dergelijke om beschadiging te voorkomen.
- Bevestig de reductiegroep aan het motorlichaam door te drukken totdat u een klik hoort (Fig.2.1).
- Plaats de te bereiden ingrediënten in de kan van de hakmolen en druk op het deksel totdat u een klik hoort (Fig.2.2).
- Let op: zet het apparaat pas aan als het geheel goed bevestigd en aangekoppeld is.
- Stop het apparaat zodra het voedsel de gewenste structuur heeft.
- Koppel het motorlichaam los van het deksel en verwijder het deksel van de hakmolen.
- Opmerking: Gebruik de turbo functie niet als dit accessoire aangekoppeld is.

#### **GARDE-ACCESSOIRE (FIG.3):**

- Dit accessoire dient om room te kloppen, eiwitten te slaan...

- Steek de garde in de reductiegroep. Verbind het geheel aan het motorblok door te drukken totdat u een klik hoort (Fig.3.1).

- Plaats het voedsel in een ruime kom en zet het apparaat aan. Voor een optimaal resultaat is het raadzaam de garde in een cirkel rechtsom te bewegen.

- Verwijder de klopper en maak de reductiegroep los.

- Opmerking 1: Gebruik dit accessoire nooit op hoge snelheid, aangezien de garde daardoor beschadigd kan worden (de draden kunnen uit elkaar vliegen).

- Opmerking 2: Trek aan de ring van de garde om deze van de reductiegroep los te maken.

### **THERMISCHE BEVEILIGING:**

- Dit apparaat beschikt over een thermische beveiliging die het apparaat tegen oververhitting beveiligt.

- Wanneer het apparaat vanzelf uitgaat en niet opnieuw aangaat, trek de stekker uit het stopcontact en wacht 15 minuten alvorens de stekker weer in het stopcontact te steken. Indien het apparaat dan nog steeds niet werkt, neem contact op met een erkende technische dienst.

## **REINIGING**

- Trek de stekker uit het stopcontact en laat het apparaat afkoelen alvorens het te reinigen.
- Maak het apparaat schoon met een vochtige doek met een paar druppels afwasmiddel en droog het daarna goed af.
- Gebruik geen oplosmiddelen of producten met een zure of basische pH zoals bleekwater, noch schuurmiddelen, om het apparaat schoon te maken.
- Dompel het apparaat niet onder in water of een andere vloeistof en houd het niet onder de kraan.
- Wees extra voorzichtig met de messen tijdens het schoonmaken, want deze zijn zeer scherp.
- Het is raadzaam om het apparaat geregeld schoon te maken en alle voedselresten te verwijderen.
- Indien het apparaat niet goed schoongehouden wordt, kan het oppervlak beschadigd en de levensduur van het apparaat verkort worden, en kan er een gevaarlijke situatie ontstaan.
- De volgende onderdelen mogen met warm zeepsop schoongemaakt worden of in de vaatwasser geplaatst worden (op een zacht wasprogramma):

- Maatglas
- Hakker (zonder deksel).
- Mixer (zonder overbrenging)
- Leg de schoongemaakte stukken zodanig in de vaatwasser of het afdruiptrek dat het water makkelijk kan weglopen(Fig.4).
- Droog alle onderdelen goed af alvorens het apparaat opnieuw te monteren en op te bergen.

# Polski

## Mikser

### HB1000X HBA1000X

#### OPIS

- A Regulator prędkości
- B Przycisk
- C Funkcja turbo
- D Korpus Silnika
- E Pręt
- F Pojemnik dozujący
- G Ubijak (\*)
- H Rozdrabniacz (\*)

(\*) Dostępne tylko w przypadku modelu HBA1000X.

W przypadku, jeśli model Państwa urządzenia nie posiada opisanych powyżej akcesoriów, te można również nabyć osobno w Serwisie Technicznym.

#### UŻYWANIE I KONSERWACJA

- Przed każdym użyciem, rozwinąć całkowicie przewód zasilania urządzenia.
- Nie używać urządzenia jeśli jego akcesoria lub filtry nie są odpowiednio dopasowane.
- Nie stosować urządzenia, jeśli zamocowane do niego akcesoria posiadają wady. Należy je wówczas natychmiast wymienić.
- Nie używać urządzenia, kiedy jest ono puste, to znaczy kiedy nic w nim nie ma.
- Nie używać urządzenia, jeśli nie działa przycisk włączania ON/OFF.
- Przechowywać urządzenie w miejscu niedostępnym dla dzieci i/lub osób o ograniczonych zdolnościach fizycznych, dotykowych lub mentalnych oraz nie posiadających doświadczenia lub znajomości tego typu urządzeń.
- Utrzymywać urządzenie w dobrym stanie. Sprawdzać, czy ruchome części nie są poprzestawiane względem siebie czy zakleszczone, czy nie ma zepsutych części czy innych warunków, które mogą wpłynąć na właściwe działanie urządzenia.
- Urządzenie i jego akcesoria należy używać zgodnie z powyższą instrukcją obsługi, używanie go do innych celów niż opisane może powodować niebezpieczeństwo. Nie należy

używać go do innych celów niż przeznaczony, gdyż może to spowodować zagrożenie dla zdrowia.

- Nie pozostawiać nigdy urządzenia podłączonego i bez nadzoru. W ten sposób można zaoszczędzić energię i przedłużyć okres użytkowania urządzenia.
- Nie używać urządzenia na żadnej części ciała ludzkiego lub na zwierzętach.
- Nie wolno używać urządzenia do mielenia produktów zamrożonych lub kości.
- Nie używać urządzenia dłużej niż 1 minuta lub w cyklach 5-minutowych z przerwą powyżej minuty pomiędzy cyklami. Nie zaleca się pracowania w urządzeniem dłużej niż to konieczne.

W aneksie znajduje się tabela z orientacyjnymi przepisami, ilościami żywności i zalecanym czasem pracy urządzenia.

Składniki	Maksymalna ilość	Czas trwania	Akcesoria
Marchewki zmięszane z wodą	240 g marchewek, 360 ml wody	10 sekund (5 cykli z 1 minutowymi przerwami między cyklami)	Pręt
Mięso	240 g mięsa	10 sekund (3 cykle z 2 minutowymi przerwami między cyklami)	Rozdrabniacz

#### SPOSÓB UŻYCIA

##### UWAGI PRZED UŻYCIEM:

- Upewnić się, że z opakowania zostały wyjęte wszystkie elementy urządzenia.
- Przed pierwszym użyciem należy umyć wszystkie części urządzenia, które mogą mieć kontakt z pokarmami, postępując zgodnie z instrukcją.
- Przygotowanie urządzenie do pracy w zależności od czynności, którą będzie wykonywać:

##### SPOSÓB UŻYCIA:

- Całkowicie rozwinąć kabel przed podłączeniem urządzenia.
- Podłączyć urządzenie do prądu.
- Lampka kontrolna zapali się
- Wyłączyć urządzenie za pomocą przycisku.
- Wybrać odpowiednią moc.

- Pracować z wykorzystaniem produktów żywnościowych, jakie chce się przetworzyć.

### **ELEKTRONICZNA KONTROLA PRĘDKOŚCI:**

- Moc urządzenia może być regulowana po prostu poprzez zmianę w regulatorze mocy (A). Funkcja ta jest niezwykle użyteczna, jako że pozwala dostosować moc urządzenia do rodzaju wykonywanej pracy.

### **FUNKCJA TURBO:**

- Urządzenie posiada funkcję Turbo. Uruchamiając przycisk funkcji Turbo mamy do dyspozycji całą moc silnika, co pozwoli nam to na uzyskanie drobniejszego wykończenia struktury produktu.

### **PO ZAKOŃCZENIU KORZYSTANIA Z URZĄDZENIA:**

- Zatrzymać urządzenie zwalniając przycisk.
- Wyłączyć urządzenie z sieci elektrycznej.
- Wyczyścić urządzenie.

### **AKCESORIA:**

#### **TRZEPACZKA (FIG..1):**

- Służy do przygotowywania sosów, zup, majonezu, koktaili mlecznych, pokarmy dla niemowląt...
- Podłączyć pręt do korpusu silnika naciskając na przycisk aż usłyszymy klik (Fig..1.1).
- Introducir en el vaso medidor los alimentos y poner el aparato en marcha.
- Włożyć produkty żywnościowe do dzbanka i włączyć urządzenie.
- Odłączyć pręt od korpusu silnika naciskając na przycisk. (Fig..1.2).

#### **ROZDRABNIACZ (FIG..2):**

- To akcesorio służy do rozdrabniania warzyw lub mięsa...
- Aby uniknąć uszkodzeń w urządzeniu należy odseparować mięso do kości, włókien nerwowych, itd...
- Połączyć reduktor z korpusem silnika, naciskając aż usłyszymy kliknięcie. (Fig.2.1).
- Włożyć produkty spożywcze, które mają być przetworzone do pojemnika rozdrabniającego założyć pokrywę i docisnąć aż usłyszymy kliknięcie (Fig.2.2).
- Uwaga: nie włączać urządzenia, jeśli całość nie jest odpowiednio ułożona i zamocowana.
- Wyłączyć urządzenie, kiedy produkt spożywczy uzyska odpowiednią konsystencję.
- Odłączyć korpus silnika od pokrywy, usunąć pokrywę rozdrabniacza.

- Uwaga: Nie pracować z funkcją turbo, gdy to akcesorium jest podłączone.

### **UBIJACZKA(FIG..3):**

- Akcesorium to służy do ubijania śmietany, białek...
- Założyć element ubijający na zespole redukcyjnym. Połączyć tą całość do korpusu silnika naciskając, aż do usłyszenia pstryknięcia (Fig..3.1).
- Do szerokiego naczynia włożyć produkt spożywczy i włączyć urządzenie. W celu uzyskania optymalnego rezultatu zaleca się poruszać ubijaczkę w stronę ruchu wskazówek zegara.
- Wyjąć akcesorium do ubijania i uwolnić zespół redukcyjny.
- Uwaga 1: Nie pracować z wysoką prędkością stosując to założone akcesorium, jako że spowodowałoby to uszkodzenie ramienia emulsującego (wirowanie drutów).
- Uwaga 2: Aby uwolnić ubijak z zespołu redukcyjnego, pociągnąć za pierścień ubijaka.

### **OCHRONA PRZED PRZEGRZANIEM:**

- Urządzenie posiada termiczny system bezpieczeństwa, który chroni je przed przegrzaniem.
- Jeśli urządzenie się samo wyłącza i nie włącza się ponownie, należy je odłączyć od prądu, odczekać około 15 minut przed ponownym podłączeniem go. Jeśli nadal nie działa, skontaktować się z jednym z autoryzowanych serwisów technicznych.

## **CZYSZCZENIA**

- Odłączyć urządzenie z sieci i pozostawić aż do ochłodzenia przed przystąpieniem do jakiegokolwiek czyszczenia.
- Czyścić urządzenie wilgotną szmatką zmoczoną kilkoma kroplami płynu i następnie osuszyć.
- Nie używać do czyszczenia urządzenia rozpuszczalników, ani produktów z czynnikiem PH takich jak chlor, ani innych środków żrących.
- Nie zanurzać urządzenia w wodzie ni innej cieczy, nie wkładać pod kran.
- W trakcie czyszczenia, należy szczególnie uważać na noże, ponieważ są one bardzo ostre.
- Zaleca się regularne czyszczenie urządzenia i usuwanie z niego pozostałości produktów żywnościowych.
- Jeśli urządzenie nie jest utrzymywane w odpowiednio dobrym stanie czystości, jego powierzchnia może się niszczyć i wpływać w

sposób niedający się powstrzymać na okres trwałości urządzenia oraz prowadzić do niebezpiecznych sytuacji.

- Poniższe części można myć w ciepłej wodzie z mydłem lub w zmywarce (ustawiając najniższy program):
  - Pojemnik dozujący
  - Rozdrabniacz (bez pokrywy)
  - Ubijak (bez reduktora)
- Po myciu ręcznym lub w zmywarce, należy umieścić części w taki sposób, aby woda spłynęła z nich bez przeszkód (Fig.4).
- Wysuszyć wszystkie elementy przed ponownym montażem.

## Ελληνικά

### Ράβδος μπλέντερ

#### HB1000X HBA1000X

#### ΠΕΡΙΓΡΑΦΗ

- A Διακόπτης ρύθμισης της ταχύτητας.
- B Διακόπτης
- C Λειτουργία τούρμπο
- D Σώμα του μοτέρ
- E Ράβδος
- F Δοχείο δοσομετρητής
- G Αυγοδάρτης (\*)
- H Μηχανή κοπής (\*)

\* Διατίθεται μόνο στο μοντέλο HBA1000X.

Σε περίπτωση που το μοντέλο της συσκευής σας δεν διαθέτει τα εξαρτήματα που περιγράφονται παραπάνω, αυτά τα εξαρτήματα μπορείτε να τα αποκτήσετε μεμονωμένα από τις υπηρεσίες τεχνικής συνδρομής.

#### ΧΡΗΣΗ ΚΑΙ ΣΥΝΤΗΡΗΣΗ

- Πριν από κάθε χρήση, ξετυλίξτε τελείως το καλώδιο τροφοδοσίας της συσκευής.
- Μη χρησιμοποιείτε τη συσκευή αν τα εξαρτήματά της δεν είναι σωστά συναρμολογημένα.
- Μη χρησιμοποιείτε τη συσκευή, εάν τα εξαρτήματα που τη συνοδεύουν παρουσιάζουν ελαττώματα. Φροντίστε να τα αντικαταστήσετε αμέσως.
- Μη χρησιμοποιείτε τη συσκευή σε κενό, δηλ. χωρίς τίποτε μέσα.
- Μη χρησιμοποιείται τη συσκευή αν δεν λειτουργεί ο διακόπτης έναρξης/παύσης λειτουργίας.
- Διατηρήστε την παρούσα συσκευή μακριά από τα παιδιά ή/και τα άτομα με μειωμένες σωματικές, αισθητηριακές ή διανοητικές ικανότητες ή άτομα με ελλείψεις εμπειρίες ή γνώσεις.
- Διατηρείτε τη συσκευή σε καλή κατάσταση. Βεβαιωθείτε ότι τα κινητά τμήματα παραμένουν ευθυγραμμισμένα ή δεν έχουν φρακάρει, ότι δεν υπάρχουν σπασμένα εξαρτήματα ή άλλες συνθήκες που μπορούν να επηρεάσουν την ορθή λειτουργία της συσκευής.

- Χρησιμοποιείτε αυτήν τη συσκευή, τα εξαρτήματα και εργαλεία της σύμφωνα με τις παρούσες οδηγίες, λαμβάνοντας υπόψη τις συνθήκες χρήσης καθώς και τη χρήση που θα γίνει. Η χρήση της συσκευής για διαφορετικές λειτουργίες από αυτές που προβλέπονται μπορεί να προκαλέσει επικίνδυνες καταστάσεις.
- Μην αφήνετε ποτέ συνδεδεμένη τη συσκευή και χωρίς επιτήρηση. Έτσι θα εξοικονομήσετε επίσης ενέργεια και θα επιμηκύνετε τη ζωή της συσκευής.
- Μη χρησιμοποιείτε τη συσκευή επάνω σε μέρος του σώματος ανθρώπου ή ζώου.
- Μη χρησιμοποιείται τη συσκευή για κατεψυγμένα τρόφιμα ή κόκαλα.
- Μη χρησιμοποιείτε τη συσκευή για πάνω από 1 συνεχόμενο λεπτό ή μη λειτουργείτε τη συσκευή για πάνω από 5 λεπτά συνεχόμενα. Αν χρειαστεί κάτι τέτοιο, να τηρείτε πάντα περιόδους παύσης λειτουργίας 1 λεπτού τουλάχιστον, πριν αρχίσετε τη λειτουργία και πάλι. Σε καμία περίπτωση να μη θέτετε τη συσκευή σε λειτουργία για περισσότερο από τον αναγκαίο χρόνο.

Ενδεικτικά, στον συνημμένο πίνακα περιλαμβάνονται αρκετές συνταγές στις οποίες αναφέρεται η ποσότητα τροφίμων και ο χρόνος λειτουργίας της συσκευής.

Συστατικό	Μέγιστη ποσότητα	Διάρκεια	Αξσουάρ
Καρότα αναμειγμένα με νερό	240 g καρότα, 360 ml νερό	10 δευτερόλεπτα (5 κύκλοι με 1 λεπτό διαλείμματα μεταξύ κύκλων)	Ράβδος
Κρέας	240 g Κρέατος	10 δευτερόλεπτα (3 κύκλοι με διαλείμματα 2 λεπτών μεταξύ κύκλων)	Μηχανή κοπής

#### ΤΡΟΠΟΣ ΛΕΙΤΟΥΡΓΙΑΣ

##### ΠΑΡΑΤΗΡΗΣΕΙΣ ΠΡΙΝ ΤΗ ΧΡΗΣΗ:

- Βεβαιωθείτε ότι έχετε αφαιρέσει όλα τα υλικά συσκευασίας του προϊόντος.
- Πριν χρησιμοποιήσετε το προϊόν για πρώτη φορά, καθαρίστε τα μέρη που έρχονται σε επαφή με τρόφιμα όπως περιγράφεται στην παράγραφο για την καθαριότητα.
- Προετοιμάστε τη συσκευή ανάλογα με τη λειτουργία που θέλετε να πραγματοποιήσετε.



## **ΧΡΗΣΗ:**

- Ξετυλίξτε τελειώς το καλώδιο πριν συνδέσετε τη συσκευή στο ρεύμα.
- Συνδέστε τη συσκευή στο ηλεκτρικό δίκτυο.
- Η φωτεινή ένδειξη θα ανάψει
- Θέστε τη συσκευή σε λειτουργία, ενεργοποιώντας τον διακόπτη.
- Επιλέξτε την επιθυμητή ταχύτητα.
- Υποβάλετε το τρόφιμο που θέλετε στην επιθυμητή διεργασία.

## **ΗΛΕΚΤΡΟΝΙΚΟΣ ΕΛΕΓΧΟΣ ΤΑΧΥΤΗΤΑΣ:**

- Είναι δυνατός ο έλεγχος ισχύος της συσκευής, πατώντας απλώς τον διακόπτη για τον έλεγχο της ισχύος (A). Αυτή η λειτουργία είναι πολύ χρήσιμη επειδή επιτρέπει την προσαρμογή της ταχύτητας της συσκευής ανάλογα με το είδος εργασίας που χρειάζεται να πραγματοποιηθεί.

## **ΛΕΙΤΟΥΡΓΙΑ ΤΟΥΡΜΠΟ:**

- Η συσκευή διαθέτει λειτουργία τούρμπο. Αν πατήσετε το κουμπί της λειτουργίας Turbo, η συσκευή λειτουργεί με το μέγιστο ισχύ του μοτέρ της, και επιτυγχάνεται πιο λεπτή τελική υφή του προϊόντος.

## **ΑΦΟΥ ΟΛΟΚΛΗΡΩΘΕΙ Η ΧΡΗΣΗ ΤΗΣ ΣΥΣΚΕΥΗΣ:**

- Σταματήστε τη λειτουργία της συσκευής, σταματώντας να πιέζετε τον διακόπτη.
- Αποσυνδέστε τη συσκευή από το ρεύμα.
- Καθαρίστε τη συσκευή.

## **ΑΞΕΣΟΥΑΡ:**

### **ΑΞΕΣΟΥΑΡ ΡΑΒΔΟΣ(FIG.1):**

- Αυτό το αξεσουάρ χρησιμεύει για να παρασκευάζετε σάλτσες, σούπες, μαγιονέζα, μιλκ σέικ, βρεφική τροφή,...
- Συναρμολογίστε τη ράβδο στο σώμα του μοτέρ, πιέζοντας τα κουμπιά μέχρι να ακούσετε κλικ (Fig..1.1).
- Βάλτε στον δοσομετρητή τα τρόφιμα και θέστε τη συσκευή σε λειτουργία.
- Αποσυναρμολογίστε τη ράβδο από το σώμα του μοτέρ, πιέζοντας τα κουμπιά. (Fig..1.2).

### **ΑΞΕΣΟΥΑΡ ΚΟΠΗΣ (FIG.2):**

- Αυτό το αξεσουάρ χρησιμεύει για την κοπή λαχανικών ή κρέατος ...
- Για να αποφύγετε βλάβες της συσκευής, αφαιρέστε από το κρέας τυχόν κόκαλα, νεύρα, χόνδρους, κ.λπ.

- Συναρμολογίστε τη διάταξη μείωσης στροφών στο σώμα του μοτέρ, πιέζοντας μέχρι να ακουστεί κλικ (Fig.2.1).
- Βάλτε τα τρόφιμα προς επεξεργασία, στο δοχείο κοπής, τοποθετήστε το καπάκι μέχρι να ακουστεί κλικ (Fig..2.2).
- Προσοχή: μη θέσετε σε λειτουργία τη συσκευή αν το σύμπλεγμα δεν έχει σταθεροποιηθεί και συναρμολογηθεί σωστά.
- Σταματήστε τη συσκευή όταν το τρόφιμο έχει αποκτήσει την επιθυμητή υφή.
- Αποσυναρμολογήστε το σώμα του μοτέρ από το καπάκι κι ύστερα αφαιρέστε το καπάκι από τη μηχανή κοπής.
- Σημείωση: Μη χρησιμοποιείτε τη λειτουργία τούρμπο όταν είναι συναρμολογημένο αυτό το αξεσουάρ.

## **ΑΞΕΣΟΥΑΡ ΑΥΓΟΔΑΡΤΗΣ (FIG.3):**

- Αυτό το αξεσουάρ χρησιμεύει για να χτυπάτε κρέμα γάλακτος, ασπράδι αυγού...
- Βάλτε τον αυγοδάρτη στο εξάρτημα επιλογής ταχυτήτων. Συναρμολογήστε αυτό το σύνολο στο σώμα του μοτέρ, πιέζοντας μέχρι να ακουστεί κλικ (Fig..3.1).
- Σε ένα στενό δοχείο, τοποθετήστε το τρόφιμο, και θέστε σε λειτουργία τη συσκευή. Για καλύτερο αποτέλεσμα καλό είναι να κινείτε τον αυγοδάρτη κατά τη φορά του ρολογιού.
- Αφαιρέστε το αξεσουάρ αυγοδάρτη, και απελευθερώστε το εξάρτημα επιλογής ταχυτήτων.
- Σημείωση 1: Μη χρησιμοποιείτε υψηλές ταχύτητες με αυτό το αξεσουάρ συνδεδεμένο, καθώς θα προκαλέσει ζημιές στον αυγοδάρτη (φυγοκέντρηση των συρμάτων του).
- Σημείωση 2: Για να απελευθερώσετε τον αυγοδάρτη από το εξάρτημα επιλογής ταχυτήτων, τραβήξτε από τον δακτύλιο του αυγοδάρτη.

## **ΘΕΡΜΙΚΗ ΠΡΟΣΤΑΣΙΑ ΑΣΦΑΛΕΙΑΣ:**

- Η συσκευή διαθέτει θερμική διάταξη ασφαλείας που προστατεύει τη συσκευή από τυχόν υπερθέρμανση.
- Αν η συσκευή αποσυνδέεται μόνη της και δεν ξανασυνδέεται, βγάλτε τη από την πρίζα, περιμένετε περίπου 15 λεπτά, και ξαναβάλετε τη στην πρίζα. Αν πάλι δεν λειτουργεί, απευθυνθείτε σε εξουσιοδοτημένο κατάστημα τεχνικής εξυπηρέτησης πελατών.

## **ΚΑΘΑΡΙΟΤΗΤΑ**

- Αποσυνδέετε τη συσκευή από το ρεύμα και αφήστε τη να ψυχρανθεί πριν πραγματοποιήσετε οποιαδήποτε διαδικασία καθαρισμού.

- Καθαρίστε τη συσκευή με ένα υγρό πανί, βρεγμένο με μερικές σταγόνες απορρυπαντικού και μετά στεγνώστε τη.
- Μη χρησιμοποιείται διαλυτικά ούτε προϊόντα με όξινο ή αλκαλικό παράγοντα pH, όπως η χλωρίνη, ούτε λειαντικά προϊόντα για τον καθαρισμό της συσκευής.
- Μην εμβαπτίζετε ποτέ τη συσκευή σε νερό ή άλλο υγρό, ούτε να τη βάζετε κάτω από τη βρύση.
- Κατά την διαδικασία καθαρισμού θα πρέπει να προσέχετε ιδιαίτερω τις λεπίδες διότι είναι πολύ μυτερές
- Σας προτείνουμε να καθαρίζετε τακτικά τη συσκευή και να αφαιρείτε όλα τα υπολείμματα τροφίμων.
- Αν η συσκευή δεν βρίσκεται σε καλή κατάσταση καθαριότητας, η επιφάνειά της μπορεί να χαλάσει και αυτό να επηρεάσει αναπόφευκτα τη διάρκεια ζωής της συσκευής και να οδηγήσει σε κατάσταση επικινδυνότητας.
- Τα ακόλουθα σκεύη μπορούν να καθαριστούν με ζεστό νερό με σαπούνι ή σε πλυντήριο πιάτων (χρησιμοποιείστε ένα ελαφρύ πρόγραμμα πλυσίματος):
  - Δοχείο δοσομετρητής
  - Διάταξη κοπής (χωρίς καπάκι).
  - Αυγοδάρτης (χωρίς τον επιλογέα ταχυτήτων)
- Η θέση στράγγιση/στέγνωμα των εξαρτημάτων που πλένονται στο πλυντήριο πιάτων πρέπει να επιτρέπει την εύκολη στράγγιση του νερού (Fig.4).
- Στεγνώστε όλα τα εξαρτήματα πριν συναρμολογήσετε και φυλάξτε τη συσκευή.

# Русский

## Ручной блендер

### НВ1000Х НВА1000Х

#### ОПИСАНИЕ

- A Регулятор скорости
- B Кнопка
- C Кнопка функция Турбо
- D Корпус двигателя
- E Ножка блендера
- F Мерный стакан
- G Венчик (\*)
- H Измельчитель (\*)

(\*) Имеется только в модели НВА1000Х.

Если в комплекте с вашей моделью не поставляются нужные вам насадки, их можно приобрести отдельно через службу технической поддержки.

#### ИСПОЛЬЗОВАНИЕ И УХОД

- Перед каждым использованием полностью разворачивайте сетевой кабель.
- Не допускается эксплуатировать прибор, если насадки не установлены должным образом.
- Не используйте прибор с неисправными насадками. Их следует немедленно заменить.
- Не используйте прибор, если он не загружен ингредиентами.
- Не допускается эксплуатировать электроприбор с неисправным выключателем питания.
- Храните этот прибор вне досягаемости от детей и/или лиц с ограниченными физическими, сенсорными или умственными возможностями, или же тех, кто не знаком с правилами его использования.
- Поддерживайте прибор в надлежащем рабочем состоянии. Проверьте, чтобы не было перекосов и заедания подвижных частей, не было поломанных деталей и прибор работал исправно;
- Любое несоответствующее использование прибора или несоблюдение инструкций по эксплуатации освобождают про-

изводителя от гарантийных обязательств по ремонту, а также снимают ответственность с изготовителя. Несоблюдение норм безопасности может привести к несчастному случаю.

- Не оставляйте включенный электроприбор без присмотра. Это сохранит электроэнергию и продлит срок его службы.
- Не прикасайтесь рабочей поверхностью утюга к телу или к животным.
- Не используйте прибор для переработки замороженных продуктов или костей
- Не используйте прибор более, чем 1 минуту за раз. Не используйте циклы работы более, чем 5 минут. Используя 5-минутные циклы работы, делайте перерыв в работе прибора по крайней мере в 1 минуту между каждым циклом. Ни при каких обстоятельствах прибор не должен работать дольше, чем это необходимо.

В качестве примера в прилагаемой таблице представлено несколько рецептов, в которых указано количество еды для приготовления, а также необходимое время для работы прибора.

Ингредиент	Макс. количество	Время	Аксессуар
Морковка и смесь воды	240 гр моркови, 360 мл воды	10 секунд (5 циклов с перерывами в 1 минуту между циклами)	Ножка блендера
Мясо	240 гр мяса	10 секунд (3 цикла с 2-минутными перерывами между циклами)	Измельчитель

#### ИНСТРУКЦИЯ ПО ЭКСПЛУАТАЦИИ

##### ПЕРЕД ИСПОЛЬЗОВАНИЕМ:

- Убедитесь в том, что вы полностью распаковали прибор.
- Перед первым использованием очистите все части, которые будут контактировать с продуктами питания, как описывается в разделе, посвященном чистке.
- Подготовьте электроприбор к работе.

## **ИСПОЛЬЗОВАНИЕ:**

- Полностью разверните кабель перед подключением к сети.
- Подключите прибор к сети.
- Засветится индикатор.
- Включите прибор с помощью выключателя.
- Выберите желаемую скорость.
- Начните работу с едой, которую вы хотите обработать.

## **ЭЛЕКТРОННЫЙ КОНТРОЛЬ СКОРОСТИ:**

- Скорость прибора может регулироваться с помощью регулятора скорости(A). Эта функция очень полезна, так как позволяет адаптировать скорость работы прибора к типу работы, которую необходимо выполнить.

## **РЕЖИМ ТУРБО:**

- Прибор имеет Турбо режим. Используя функцию Турбо, прибор работает на полную мощность, позволяя еде достичь более однородной текстуры по окончании своей работы.

## **ПОСЛЕ ИСПОЛЬЗОВАНИЯ:**

- Выключите прибор при помощи кнопки ON/OFF.
- Отключите прибор от сети.
- Очистите прибор.

## **НАСАДКИ:**

### **СТИК-НАСАДКА (FIG.1):**

- Эта насадка используется для приготовления соусов, супов, майонезов, молочных коктейлей, детского питания и т.д.
- Прикрепите стик-насадку к корпусу двигателя, нажимая до тех пор, пока не услышите щелчок (Fig.1.1).
- Положите еду в чашу и включите прибор.
- Отсоедините стик-насадку от корпуса двигателя, нажав кнопки сброса. (Fig.1.2).

### **НАСАДКА-ИЗМЕЛЬЧИТЕЛЬ (FIG.2):**

- Эта насадка используется для измельчения овощей или мяса.
- Во избежание повреждения прибора удалите кости, нервы, хрящи и т. д. из мяса.
- Установите адаптер для насадки на корпус прибора, нажимая до тех пор, пока не услышите щелчок (Fig.2.1).

- Поместите пищу для приготовления в чашу для измельчения и плотно закройте крышкой, пока не услышите щелчок (Fig.2.2).
- Будьте осторожны: не включайте прибор, если его компоненты неправильно установлены и подключены вместе.
- Остановите работу прибора при достижении желаемой текстуры еды.
- Отсоедините прибор от крышки и отсоедините адаптер.
- Примечание: Не используйте функцию turbo с данной насадкой.

### **НАСАДКА ВЕНЧИК (FIG.3):**

- Эта насадка используется для взбивания сливок, яичных белков и т.д.
- Вставьте венчик в специальный фитинг. Присоедините этот блок к корпусу двигателя, нажимая до тех пор, пока не услышите щелчок(Fig.3.1).
- Поместите еду для приготовления в большой сосуд и включите прибор. Для достижения оптимального результата вращайте венчик по часовой стрелке.
- Отсоедините венчик и снимите специальный фитинг.
- Примечание 1: Не используйте высокие скорости при работе с этой насадкой, так как это может вызвать поломку венчика (его вращающиеся лопасти).
- Примечание 2: Чтобы отсоединить венчик от специального фитинга, потяните кольцо на венчике.

## **ТЕПЛОВАЯ ЗАЩИТА И БЕЗОПАСНОСТЬ:**

- Прибор оснащен защитным устройством, которое защищает его от перегрева.
- Если прибор самостоятельно выключается и не включается снова, отключите его от электросети и подождите около 15 минут перед его повторным подключением. Если прибор не включается, обратитесь за квалифицированной технической поддержкой.

## **ЧИСТКА**

- Отсоедините прибор от сети после использования, чтобы он остыл перед очисткой.
- Очистите прибор, используя влажную ткань и несколько капель чистящей жидкости, и вытрите его насухо.
- Не допускается использовать растворители или продукты на основе кислоты или

с высоким уровнем pH, например, отбеливатель, а также абразивные чистящие вещества.

- Не помещайте электроприбор в воду или иную жидкость, а также под струю воды.
- Во время чистки прибора необходимо быть особенно осторожным с острыми насадками-ножами.
- Рекомендуется регулярно очищать прибор и тщательно удалять все пищевые остатки.
- Если прибор не будет содержаться в чистом состоянии, его поверхность может быть повреждена, срок службы сокращен или даже его использование станет небезопасным.
- Вы можете мыть в посудомоечной машине следующие части:
  - Мерный стакан
  - Измельчитель (без крышки)
  - Венчик (без адаптера для насадки)
- Режим сушки для частей, которые можно мыть в посудомоечной машине или раковине, позволит воде легко стечь (Fig.4).
- Затем просушите все части перед сборкой.

# Română

## Blender de mână

**HB1000X**

**HBA1000X**

### DESCRIERE

- A Control viteză
- B Buton
- C Buton funcție Turbo
- D Corpul motorului
- E Picior blender vertical
- F Cană de măsurat
- G Tel (\*)
- H Tocător (\*)

(\*) Disponibil doar pentru modelul HBA1000X.

Dacă modelul aparatului dvs. nu conține accesoriile descrise mai sus, acestea pot fi achiziționate și separat de la Service-ul de Asistență Tehnică.

### UTILIZARE ȘI ÎNGRIJIRE

- Desfășurați complet cablul de alimentare al aparatului înainte de fiecare utilizare.
- Nu utilizați aparatul dacă accesoriile acestuia nu sunt montate corespunzător.
- Nu utilizați aparatul dacă accesoriile atașate acestuia sunt defecte. Înlocuiți-le imediat.
- Nu utilizați aparatul dacă este gol.
- Nu utilizați aparatul dacă întrerupătorul on/off nu funcționează.
- Depozitați aparatul într-un loc în care să nu fie la îndemâna copiilor și/sau a persoanelor cu capacități fizice, senzoriale sau mentale redușe, ori care nu au experiența sau cunoștințele necesare.
- Păstrați aparatul în stare bună. Verificați piesele mobile pentru a vedea dacă sunt nealiniate sau blocate și asigurați-vă că nu există piese rupte sau anomalii care pot afecta funcționarea corectă a aparatului.
- Utilizați aparatul, accesoriile și sculele sale conform acestor instrucțiuni. Țineți cont de condițiile de funcționare și de sarcina pe care o îndepliniți. Orice utilizare incorectă sau în dezacord cu instrucțiunile de utilizare poate implica o situație periculoasă.

- Nu lăsați niciodată aparatul conectat și ne-supravegheat dacă nu este utilizat. Astfel se economisește energie și se prelungeste durata de viață a aparatului.
- Nu utilizați aparatul pe vreo porțiune a corpului unei persoane sau unui animal.
- Nu utilizați aparatul cu alimente congelate sau care conțin oase.
- Nu utilizați aparatul mai mult de 1 minut. Nu utilizați aparatul în cicluri de mai mult de 5 minute. În cazul utilizării în cicluri de 5 minute faceți o pauză de funcționare de cel puțin 1 minut între ele. În niciun caz, nu trebuie să folosiți aparatul mai mult decât este necesar.

Ca referință, tabelul anexat cuprinde câteva rețete, inclusiv cantitatea de alimente de procesat și timpul de funcționare a aparatului.

Ingredient	Cantitate max.	Durata	Accesoriu
Amestec de morcovi și apă	240 g morcovi, 360 ml apă	10 secunde (5 cicluri cu pauze de 1 minut între cicluri)	Picior blender vertical
Carne	240 gr carne	10 secunde (3 cicluri cu pauze de 2 minute între cicluri)	Tocător

### INSTRUCȚIUNI DE UTILIZARE

#### ÎNAINTE DE UTILIZARE:

- Asigurați-vă că ați îndepărtat toate ambalajele produsului.
- Înainte de prima utilizare, curățați componentele care vor intra în contact cu alimentele în maniera prezentată în secțiunea despre curățare.
- Pregătiți aparatul conform funcției pe care doriți să o folosiți.

#### UTILIZARE:

- Desfășurați complet cablul înainte de a-l introduce în priză.
- Conectați aparatul la rețeaua de alimentare.
- Indicatorul luminos se va aprinde.
- Porniți aparatul, utilizând butonul on/off.
- Selectați viteza dorită.
- Lucrați cu alimentele pe care doriți să le procesați.

## COMANDA ELECTRONICĂ A VITEZEI:

- Viteza aparatului poate fi reglată folosind comanda de reglare a vitezei(A). Această funcție este foarte utilă, pentru că face posibilă adaptarea puterii aparatului la tipul de sarcină care trebuie îndeplinită.

## FUNCȚIA TURBO:

- Aparatul are o funcție Turbo. Prin activarea funcției Turbo, devine disponibilă toată puterea motorului, obținând astfel un finisaj mai fin al texturii finale a produsului.

## DUPĂ CE AȚI TERMINAT DE UTILIZAT APARATUL:

- Opriiți aparatul eliberând presiunea de pe întrepătorul on/off.
- Deconectați aparatul de la rețeaua de alimentare.
- Curățați aparatul.

## ACCESORII:

### ACCESORIUL BLENDER VERTICAL (FIG.1):

- Acest accesoriu este folosit pentru a prepara sosuri, maioneză, milkshake-uri, hrană pentru copii etc.
- Atașați blenderul manual la corpul motorului prin apăsarea sa până când auziți un clic (Fig.1.1).
- Puneți alimentele care urmează să fie preparate în vas și porniți aparatul.
- Detașați blenderul manual de corpul motorului apăsând butoanele de deblocare. (Fig.1.2).

### ACCESORIUL DE TOCAT(FIG.2):

- Acest accesoriu este folosit pentru tocarea legumelor sau a cărnii.
- Pentru a evita deteriorarea aparatului, scoateți din carne oasele, nervii, cartilajii etc.
- Montați adaptorul la unitatea motorului apăsând până când auziți un clic (Fig.2.1).
- Puneți alimentele care trebuie pregătite în recipientul de tocare și atașați capacul până când auziți un clic (Fig.2.2).
- Aveți grijă: nu porniți aparatul dacă unitatea nu este montată corect și nu este interconectată.
- Opriiți aparatul, atunci când alimentele ajung la textura dorită.
- Desprindeți unitatea de capac și eliberați fittingul adaptorului.
- Notă: Nu lucrați cu funcția Turbo cu acest accesoriu atașat.

## ACCESORIUL PENTRU BATERE(FIG.3):

- Acest accesoriu este folosit pentru bateria friștii, a albușurilor de ou etc.
- Inerați telul în adaptor. Atașați această unitate la motor apăsând până când auziți un clic (Fig.3.1).
- Puneți alimentele într-un recipient mare și porniți aparatul. Pentru rezultate optime, deplasați telul în sens orar.
- Scoateți accesoriul de bătut și eliberați fittingul adaptorului.
- Nota 1: Nu lucrați la viteze mari când este atașat acest accesoriu, întrucât aceasta va produce defecte ale telului (împietindu-i sârmele).
- Nota 2: Pentru a elibera telul din adaptor, trageți de inelul acestuia.

## PROTECTOR TERMIC DE SIGURANȚĂ:

- Aparatul are un dispozitiv de siguranță care previne supraîncălzirea sa.
- Dacă aparatul se oprește singur și nu pornește din nou, deconectați-l de la rețeaua de alimentare și așteptați aproximativ 15 minute înainte de a-l reconecta. Dacă mașina nu pornește din nou, solicitați asistență tehnică autorizată.

## CURĂȚARE

- Deconectați aparatul de la sursa de alimentare și lăsați-l să se răcească înainte de a-l curăța.
- Curățați aparatul cu o cârpă umedă și câteva picături de detergent lichid, apoi uscați-l.
- Nu utilizați solvenți sau produse cu pH acid sau bazic, precum înălbitori sau produse abrazive, pentru curățarea aparatului.
- Nu scufundați niciodată aparatul în apă sau în orice alt lichid și nu lăsați apa să curgă pe acesta.
- În timpul procesului de curățare fiți foarte atenți la lame, deoarece sunt foarte ascuțite.
- Este recomandabil să curățați aparatul în mod regulat și să îndepărtați resturile de alimente.
- Dacă aparatul nu este bine curățat, suprafața acestuia se poate deteriora, afectând în mod inevitabil durata de funcționare, devenind nesigur pentru utilizare.
- Următoarele piese pot fi spălate în mașina de spălat vase (utilizând un program de curățare delicată):
  - Cană de măsurat
  - Tocător (fără capac)

- Tel (fără adaptor)
- Poziția de scurgere/uscare a articolelor care pot fi plasate în mașina de spălat vase sau a celor puse în chiuvetă trebuie să faciliteze scurgerea(Fig.4).
- Apoi uscați toate piesele înainte de asamblare și depozitare.



# Български

## Миксер с приставка бъркалка

**NB1000X**  
**NBA1000X**

### ОПИСАНИЕ

- A Регулатор на скоростта.
- B Бутон-пулсатор
- C Функция „турбо“:
- D Корпус с мотор
- E Пръчковидна приставка
- F Мерителна чаша
- G Миксер (\*)
- H Приставка за кълцане (\*)

(\*) Само при модела NBA1000X

В случай, че уредът, с който разполагате е модел, некомплектован с гореописаните приставки, тях можете да придобие отделно в сервизите за техническо обслужване.

### ИЗПОЛЗВАНЕ И ПОДДРЪЖКА

- Преди употреба развийте напълно захранващия кабел на уреда.
- Не използвайте уреда при неправилно поставени приставки и филтри.
- Не използвайте уреда с дефектни приставки. Незабавно ги заменете.
- Моля, не използвайте уреда, когато е празен, т.е. без да е зареден с продукти.
- Не използвайте уреда при повреден блок за «вкл./изкл».
- Съхранявайте уреда далеч от достъпа на деца и/или хора с намалени физически, сензорни или умствени възможности, или от такива без опит и познания за боравене с него.
- Поддържайте уреда в добро състояние. Проверете дали подвижните части не са разцентровани или блокирани, дали няма счупени части и други подобни неизправности, които могат да повлияят на правилното функциониране на уреда.

- Използвайте този уред, както и приставките и инструментите към него като следвате тези инструкции, съобразявайки се с работните условия и престоаящата за извършване дейност. Употребата на уреда за цели, различни от посочените може да доведе до опасни ситуации.

- В никакъв случай не оставяйте включения уред без наблюдение. По този начин ще спестите енергия и ще удължите живота на ел. уреда.

- Не използвайте уреда върху каквато и да е част от тялото на човек или животно.

- Не използвайте уреда, ако продуктите не са размразени или съдържат костилки.

- Моля не използвайте уреда за повече от 1 минута последователно или не осъществявайте цикли от повече от 5 минути. В този последния случай въвеждайте почивки от най-малко 1 минута между циклите. В никакъв случай не е препоръчително уредът да работи повече от необходимото време.

В приложената таблица Ви предоставяме поредица от рецепти, в които са посочени количеството необходими продукти и времето на приготвяне с уреда.

Съставка	Максимално количество	Продължителност	Аксесоар
Моркови, смесени с вода	240 г. моркови, 360 мл. вода	10 секунди (5 цикъла с 1 минута почивка между циклите)	Пръчковидна приставка
Месо	240 г. Месо	10 секунди (3 цикъла с 2 минути почивки между циклите)	Приставка за кълцане

### НАЧИН НА УПОТРЕБА

#### ЗАБЕЛЕЖКИ ПРЕДИ УПОТРЕБА:

- Уверете се, че изцяло сте отстранили опаковката на уреда.
- Преди да използвате ел. уреда за първи път, почистете всички части, намиращи се в допир с хранителните продукти, като следвайте указанията в раздел “Почистване”.
- Подгответе уреда в зависимост от функцията която желаете да използвате:

## **УПОТРЕБА:**

- Преди употреба развийте напълно храняващия кабел на уреда.
- Включете уреда в електрическата мрежа.
- Светлинният индикатор ще светне.
- Пуснете уреда в действие чрез задвижване на селектора на скоростите.
- Изберете желаната от Вас скорост.
- Работете с продуктите, които желаете да обработите.

## **ЕЛЕКТРОННО РЕГУЛИРАНЕ НА СКОРОСТТА:**

- Може да регулирате скоростта на уреда, единствено задействайки контролера за скоростта(A). Тази функция е много полезна, тъй като Ви позволява да изберете скоростта в зависимост от вида работа, която желаете да извършите.

## **ФУНКЦИЯ „ТУРБО“:**

- Уредът разполага с функция „турбо“. При натискане на бутона за функция „турбо“ се използва цялата мощност на мотора, като по този начин се постига по-добра и по-фина текстурата на продуктите.

## **СЛЕД ПРИКЛЮЧВАНЕ НА РАБОТАТА С УРЕДА:**

- Спрете уреда, като освободите пулс бутона.
- Изключете уреда от електрическата мрежа.
- Почистете уреда.

## **ПРИСТАВКИ:**

### **ПРИСТАВКА ПРЪЧИЦА (FIG.1):**

- Тази приставка служи за приготвяне на сосове, гъсти супи, майонеза, шейкове, бебешка храна...
- Скъчете пръчицата за разбъркване от двигателния корпус, като натиснете бутоните, докато чуете изщракване (Fig.1.1).
- Поставете хранителните продукти в мерителната чаша и задействайте уреда.
- Откачете пръчицата за разбъркване от двигателния корпус, като натиснете бутоните. (Fig.1.2).

### **ПРИСТАВКИ ПРИСТАВКА ЗА КЪЛЦАНЕ (FIG.2):**

- Тази приставка служи за накълцване на зеленчуци, месо и др...

- С цел да се предотвратят щети в уреда, моля отстранете от месото кости, жили, хрущяли и т.н.
- Скъчете редукторната група към двигателния корпус, натискайки до чуването на изщракване (Fig.2.1).
- Поставете продуктите за обработка в чашата за надробвяване. Поставете капака, докато чуете изщракване (Fig.2.2).
- **ВНИМАНИЕ!** Моля не включвайте уреда, ако всички части от уреда не са добре съединени и напаснати.
- Когато продуктът достигне желаната от Вас текстурата, спрете уреда.

- Откачете корпуса на мотора от капака, след което отстранете капака на приставката за накълцване.

- Бележка: Моля не работете с функция «турбо», ако тази приставка е поставена.

## **ПРИСТАВКА ЗА РАЗБИВАНЕ НА ПЯНА (FIG.3):**

- Тази приставка е предназначена за разбиване на сметана, белтъци и др.
- Поставете приставката в редуктора. Монтирайте това цяло към корпуса на уреда като натискате докато чуете характерно щракване (Fig.3.1).
- Поставете продуктите в широк съд и пуснете уреда в действие. За да постигнете оптимални резултати Ви препоръчваме да движите приставката за разбиване в посока на часовниковите стрелки.
- Отстранете приставката за разбиване и редуктора.
- Забележка 1: Не работете на висока скорост когато тази приставка е поставена, защото това може да я повреди (центрофугиране на телчетата ѝ).
- Забележка 2: За да освободите приставката за разбиване от редуктора, дръпнете я за халката ѝ.

## **МЕХАНИЗЪМ ЗА АВТОМАТИЧНО ИЗКЛЮЧВАНЕ ПРИ ПРЕГРЯВАНЕ:**

- Уредът е снабден със защитен механизъм, предпазващ го от всякакъв вид прегряване.
- Ако уредът се изключи автоматично и не се включи повторно, извадете щепсела от ел. контакт, изчакайте около 15 минути и го включете отново. Ако и тогава не работи, обърнете се към оторизиран сервиз за техническо обслужване.

## ПОЧИСТВАНЕ

- Преди почистване изключете уреда от захранващата мрежа и го оставете да се изстине.
- Почистете уреда с влажна кърпа, напоена с няколко капки миещ препарат, след което го подсушете.
- За почистването на уреда не използвайте разтворители и препарати с киселинен или основен рН фактор, като белина и абразивни продукти.
- Не потапяйте уреда във вода или друга течност, и не го поставяйте под течаща вода.
- По време на почистването на уреда, бъдете особено внимателни с ножчетата, защото са изключително остри.
- Препоръчително е да почиствате ел. уреда редовно и напълно да отстранявате остатъците от храна.
- Уредът следва да се поддържа чист. В противен случай повърхността му може да се повреди, и това да съкрати безвъзвратно експлоатационния му живот, а също и да стане причина за възникване на опасно положение.
- Следните части могат да се мият в топла сапунена вода или в миялна машина (използвайте мека програма за миене):
  - Мерителна чашка.
  - Дробилка (без капак)
  - Миксер (без редуктор)
- За изцеждане или сушене на подлежащите на миене части в съдомиялна машина или в мивка, същите следва да бъдат поставени в положение, позволяващо лесно оттичане на водата(Fig.4).
- След това, подсушете добре всички части, поставете ги обратно и съхранете уреда.

أوصل قابس الجهاز بالتيار الكهربائي.  
سيضيء المؤشر الضوئي.  
شغل الجهاز، يتحرك الزر.  
حدد السرعة المطلوبة.  
اعمل الأطعمة المطلوب معالجتها.

### تحكم إلكتروني للسرعة:

يمكنك التحكم في سرعة الجهاز، ما عليك سوى العمل على عنصر التحكم في السرعة (A). هذه الوظيفة مفيدة جداً لأنها تتيح تكيف سرعة الجهاز لنوع العمل المطلوب القيام به.

### وظيفة توربو:

إن الجهاز مزود بوظيفة توربو. بتفعيل زر ضغط وظيفة توربو obruT تتوفر كامل قوة المحرك، للحصول على لمسة أنعم في القوام النهائي للمنتج.

### بعد الانتهاء من استعمال الجهاز:

أوقف الجهاز، بإزالة الضغط عن الزر.  
افصل قابس الجهاز من مصدر التيار الكهربائي.  
نظف الجهاز.

### الملحقات:

#### ملحق مضرب الخفق (Fig.1):

يستخدم هذا الملحق لتحضير الصلصات والشوربات والمايونيز والمخفوقات وطعام الأطفال...  
قم بتركيب مضرب الخفق بهيكل المحرك عن طريق الضغط على الأزرار حتى تسمع صوت نقرة (Fig.1.1).  
أدخل في كوب القياس الأطعمة ثم شغل الجهاز.  
قم بفك مضرب الخفق من هيكل المحرك عن طريق الضغط على الأزرار. (Fig.1.2).

#### ملحق المفرمة (Fig.2):

يستخدم هذا الملحق لرقم الخضار أو اللحوم...  
لتجنب الأضرار في الجهاز قم بإزالة العظام والأعصاب والغضاريف وغيرها من اللحم.  
اربط مجموعة الاختزال بهيكل المحرك عن طريق الضغط حتى تسمع صوت نقرة (Fig.2.1).  
أدخل الأطعمة المراد تحضيرها في كوب المفرمة ثم ضع الغطاء حتى تسمع صوت نقرة (Fig.2.2).  
تنبيه: لا تشغيل الجهاز إذا لم يتم وضع كامل المجموعة وتركيبها بالشكل الصحيح .  
أوقف الجهاز عندما يكتسب الطعام القوام المطلوب.  
قم بفصل هيكل المحرك عن الغطاء ثم قم بإزالة الغطاء عن المفرمة.  
ملاحظة: لا تعمل بوظيفة التوربو مع هذا الملحق مركباً.

#### ملحق الخفق (Fig.3):

يستخدم هذا الملحق لتركيب كريم، خفق بيض البيض...  
أدخل ملحق الخفق في مجموعة الاختزال. اربط هذه المجموعة بهيكل المحرك عن طريق الضغط حتى تسمع صوت نقرة (Fig.3.1).  
ضع الطعام في وعاء عريض وشغل الجهاز. للحصول على أفضل النتائج من المناسب تحريك الخلاط في اتجاه عقارب الساعة.  
قم بإزالة ملحق الخلاط، وفك مجموعة الاختزال.  
ملاحظة ١: لا تعمل بسرعات عالية مع هذا الملحق وهو مثبت، لأنه قد يسبب أضراراً في الخلاط (طرد مركزي في أسلاكه).  
ملاحظة ٢: لكف الخلاط من مجموعة الاختزال، اسحب من حلقة الخلاط.

### واقى حراري للسلامة:

تم تجهيز الجهاز ب جهاز حراري للسلامة يحمي الجهاز من أي زيادة في التسخين.  
إذا يفصل الجهاز من تلقاء نفسه ولا يعود للتشغيل، باشر بفصل قابسه من التيار الكهربائي، وانتظر حوالي ٥١ دقيقة قبل إعادة توصيله من جديد، وإذا استمر بدون تشغيل، اذهب إلى إحدى مراكز خدمات الصيانة التقنية المعتمدة.

### التنظيف

افصل قابس الجهاز من التيار الكهربائي واتركه يبرد قبل البدء بأي عملية تنظيف.  
نظف الجهاز بقطعة قماش مبللة ومشرية ببضع قطرات من المنظف ومن ثم جففه.  
لا تستخدم مذيبات ولا منتجات بعنصر هيدروجيني حامضي أو أساسي مثل المبيض ولا منتجات كاشطة.  
لا تطمس الجهاز في الماء أو سائل آخر، ولا تضعه تحت الحنفية.  
أثناء عملية التنظيف يجب أن توخ الحذر الشديد لأنها حادة جداً.  
ينصح بتنظيف الجهاز بشكل منتظم وإزالة جميع بقايا الطعام.  
إذا لم يتم حفظ الجهاز في حالة جيدة من النظافة، فإن سطحه قد يتلف ويؤثر لا محالة على مدة عمر الجهاز ويؤدي إلى وضع خطير.  
القطع التالية هي مناسبة لتنظيفها مماء ساخن فيه صابون أو في غسالة الصحون (باستخدام برنامج غسل خفيف):

- كوب القياس.
- المفرمة (بدون الغطاء).
- الخافق (بدون المختزل)

إن وضع تفرغ السائل/تنظيف الأجزاء القابلة للغسل في غسالة الصحون أو المغسلة يجب أن يسمح بتصريف الماء بسهولة (e.gif).  
ثم جفف كل القطع قبل تركيبها وحفظها.

## العربية

### خلاط مع مضرب خفق

HB1000X

HBA1000X

#### الوصف

A منظم السرعات

B زر

C وظيفة توربو

D هيكل محرك

E مضرب الخفق

F كوب قياس

G خافق (\*)

H مفرمة (\*)

\* متوفر فقط في الطراز HB1000X

في حال لم يكن لدى طراز جهازك الملحقات المذكورة أعلاه، يمكن أيضاً شراؤها بشكل منفصل في مركز خدمات الصيانة التقنية.

#### الاستخدام والعناية

قبل كل استعمال، انشر بالكامل سلك التيار الكهربائي للجهاز.

لا تستعمل الجهاز إذا لم تكن أدواته الملحقة مركبة بالشكل الصحيح.

لا تستعمل الجهاز إذا كانت الأدوات الملحقة المركبة به فيها عيوب. اشرع باستبدالها على الفور.

- لا تستخدم الجهاز فارغاً، أو يكون بدون تحميل.

لا تستعمل الجهاز إذا كانت أداة التشغيل/الإيقاف لا تعمل.

احفظ هذا الجهاز بعيداً عن متناول الأطفال وأو الأشخاص الذين يعانون من انخفاض قدراتهم الجسدية والحسية أو العقلية أو نقص الخبرة والمعرفة.

حافظ على الجهاز في حالة جيدة. تأكد من أن الأجزاء المتحركة لا تخرج عن الصف أو مسدودة، وعدم وجود أجزاء مكسورة أو غيرها من الظروف التي قد تؤثر على حسن أداء الجهاز.

استعمل هذا الجهاز وملحقاته وأدواته وفقاً لهذه الإرشادات، مع مراعاة ظروف العمل والعمل الذي يتعين القيام به. إن استعمال الجهاز لعمليات غير تلك المنصوص عليها قد يسبب وضعاً خطيراً.

لا تترك الجهاز أبداً موصولاً وبدون مراقبة. بالإضافة إلى ذلك ستقوم بتوفير الطاقة وإطالة عمر الجهاز.

لا تستخدم الجهاز على أي جزء من جسم شخص أو حيوان.

لا تستعمل الجهاز مع أطعمة مجمدة أو عظام.

لا تستخدم الجهاز لأكثر من ١ دقيقة متتالية، أو بإجراء دورات أكثر من ٥ دقائق، وفي هذه الحالة قم بمراعاة دائماً فترات الراحة بين الدورات من ١ دقيقة كحد أدنى. من غير المناسب في

أي حال من الأحوال ترك الجهاز يعمل لفترة أطول من اللازم.

كدليل في الجدول المرفق يتم ذكر مجموعة من الصفات، التي تتضمن كمية المواد الغذائية المراد عملها ووقت تشغيل الجهاز.

ق ح ل م	ك ند ل م ا	م ي م ل ل ا ي و ص ق ل ا	ت ا ن و ك ل م ل ا
ب ر ض م ق ف خ ل ا	١٠ ناو ث ٥ عم تارود ٥ ق ي ق ن ل ص ا و ف ن ي ب ك د ج ا و (تارود ل ا)	٢٤٠ ر ز ج غ ٣٦٠ م ل م	ط و ل ج م ر ز ج م ا م ل ا ب
ق م ر ف م	١٠ تارود (٣ ناو ث) ٥ د م ل ل ص ا و ف ن ي ب ن ي ت ق ي ق د (تارود ل ا)	٢٤٠ ن م م ا ر غ م ج ل ل ا	م ج ل

#### طريقة الاستخدام

##### ملاحظات أولية للاستعمال:

تأكد من إزالة جميع مواد التعبئة والتغليف من المنتج.

قبل استعمال المنتج لأول مرة، نظف الأجزاء في اتصال مع الأطعمة كما هو موضح في فقرة التنظيف.

قم بإعداد الجهاز وفقاً للوظيفة المطلوب القيام بها:

##### الاستعمال:

انشر السلك بالكامل قبل توصيل القابس.

## Español

### GARANTÍA Y ASISTENCIA TÉCNICA

Este producto goza del reconocimiento y protección de la garantía legal de conformidad con la legislación vigente. Para hacer valer sus derechos o intereses debe acudir a cualquiera de nuestros servicios de asistencia técnica oficiales.

Podrá encontrar el más cercano accediendo al siguiente enlace web: <http://taurus-home.com/>

También puede solicitar información relacionada poniéndose en contacto con nosotros por el teléfono que aparece al final de este manual.

Puede descargar este manual de instrucciones y sus actualizaciones en <http://taurus-home.com>

## Català

### GARANTIA I ASSISTÈNCIA TÈCNICA

Aquest producte gaudeix del reconeixement i protecció de la garantia legal de conformitat amb la legislació vigent. Per fer valer els seus drets o interessos ha d'acudir a qualsevol dels nostres serveis d'assistència tècnica oficials.

Podrà trobar el més proper accedint al següent enllaç web: <http://taurus-home.com/>

També pot demanar informació relacionada posant-se en contacte amb nosaltres al telèfon que apareix al final d'aquest manual.

Podreu descarregar aquest manual d'instruccions i les seves actualitzacions a <http://taurus-home.com>

## English

### WARRANTY AND TECHNICAL ASSISTANCE

This product enjoys the recognition and protection of the legal guarantee in accordance with current legislation. To enforce your rights or interests you must go to any of our official technical assistance services.

You can find the closest one by accessing the following web link: <http://taurus-home.com/>

You can also request related information by contacting us.

You can download this instruction manual and its updates at <http://taurus-home.com/>

## Français

### GARANTIE ET ASSISTANCE TECHNIQUE

Ce produit est reconnu et protégé par la garantie établie conformément à la législation en vigueur.

Pour faire valoir vos droits ou intérêts, vous devrez vous adresser à l'un de nos services d'assistance technique agréés.

Pour savoir lequel est le plus proche, vous pouvez accéder au lien suivant : <http://taurus-home.com/>

Vous pouvez aussi nous contacter pour toute information.

Vous pouvez télécharger ce manuel d'instructions et ses mises à jour sur <http://taurus-home.com/>

## Deutsch

### GARANTIE UND TECHNISCHER SERVICE

Dieses Produkt ist von der gesetzlichen Garantie gemäss der geltenden Gesetzgebung geschützt.

Um Ihre Rechte und Interessen geltend zu machen, müssen Sie eines unserer offiziellen Servicezentren aufsuchen.

Über folgenden Link finden Sie ein Servicezentrum in Ihrer Nähe: <http://taurus-home.com/>

Sie können auch Informationen anfordern, indem Sie sich mit uns in Verbindung setzen.

Sie können dieses Benutzerhandbuch und seine Aktualisierungen unter <http://taurus-home.com/>

## Italiano

### GARAZIA E ASSISTENZA TECNICA

Questo prodotto possiede il riconoscimento e la protezione della garanzia legale di conformità con la legislazione vigente. Per far valere i suoi diritti o interessi, dovrà rivolgersi a uno qualsiasi dei nostri servizi ufficiali di assistenza tecnica.

Può trovare il più vicino cliccando sul seguente link: <http://taurus-home.com/>

Inoltre, può richiedere informazioni mettendosi in contatto con noi.

Può scaricare questo manuale di istruzioni e i suoi aggiornamenti da <http://taurus-home.com/>

## Português

### GARANTIA E ASSISTÊNCIA TÉCNICA

Este produto goza do reconhecimento e proteção da garantia legal em conformidade com a legislação em vigor. Para fazer valer os seus direitos ou interesses, deve recorrer sempre aos nossos serviços oficiais de assistência técnica.

Poderá encontrar o mais próximo de si através do seguinte website: <http://taurus-home.com/>  
Também pode solicitar informações relacionadas, pondo-se em contacto conosco.

Pode fazer o download deste manual de instruções e suas atualizações em <http://taurus-home.com/>

## Nederlands

### GARANTIE EN TECHNISCHE ONDERSTEUNING

Dit product valt onder de legale garantievoorzieningen zoals bepaald in de actuele wetgeving. Om een beroep te doen op uw rechten of aanspraken kunt u contact opnemen met onze officiële technische service.

U kunt de dichtstbijzijnde technische service vinden op de website: <http://taurus-home.com/>

Voor verdere informatie kunt u ook contact met ons opnemen.

U kunt deze gebruiksaanwijzing en eventuele actualiseringen ervan downloaden via <http://taurus-home.com/>

## Polski

### GWARANCJA I SERWIS TECHNICZNY

Ten produkt jest uznawany i chroniony prawną gwarancją zgodnie z obowiązującymi przepisami. W celu wyegzekwowania swoich praw lub interesów, należy udać się do dowolnego z naszych oficjalnych usług pomocy technicznej.

Najbliższy punkt można znaleźć, korzystając z poniższego linku: <http://taurus-home.com/>

Można również poprosić o informacje, kontaktując się z nami.

Można też pobrać niniejszą instrukcję obsługi i jej aktualizacje na <http://taurus-home.com/>

## Ελληνικά

### ΕΓΓΥΗΣΗ ΚΑΙ ΤΕΧΝΙΚΗ ΥΠΟΣΤΗΡΙΞΗ

Το παρόν προϊόν αναγνωρίζεται και προστατεύεται από τη νόμιμη εγγύηση συμμόρφωσης προς την ισχύουσα νομοθεσία. Για να διεκδικήσετε τα δικαιώματά ή συμφέροντά σας πρέπει να απευθυνθείτε σε οποιοδήποτε από τα επίσημα γραφεία μας τεχνικής υποστήριξης.

Για να βρείτε το πιο κοντινό σε εσάς, ανατρέξτε στην ιστοσελίδα: <http://taurus-home.com/>  
Μπορείτε επίσης να ζητήσετε πληροφορίες, επικοινωνώντας μαζί μας.

Μπορείτε να «κατεβάσετε» από το διαδίκτυο το παρόν εγχειρίδιο οδηγιών και τις σχετικές ενημερώσεις του στο <http://taurus-home.com/>

## Русский

### ГАРАНТИЯ И ТЕХНИЧЕСКАЯ ПОДДЕРЖКА

Этот продукт защищен юридической гарантией в соответствии с действующим законодательством. Чтобы обеспечить соблюдение ваших прав или интересов, вы должны обратиться в любую из наших официальных служб по технической поддержке клиентов.

Вы можете найти ближайшие из центров, пройдя по следующей веб-ссылке: <http://taurus-home.com/>

Вы также можете запросить соответствующую информацию, связавшись с нами (см. последнюю страницу руководства).

Вы можете скачать это руководство и обновления к нему по адресу <http://taurus-home.com/>

## Română

### GARANȚIE ȘI ASISTENȚĂ TEHNICĂ

Acest produs beneficiază de recunoașterea și protecția garanției legale în conformitate cu legislația în vigoare. Pentru a vă exercita drepturile sau interesele, trebuie să vă adresați unuia dintre serviciile noastre oficiale de asistență tehnică.

Puteți găsi cel mai apropiat serviciu de asistență tehnică accesând următorul link web: <http://taurus-home.com/>

De asemenea, puteți solicita informații conexe, contactând-ne (consultați ultima pagină a manualului).

Puteți descărca acest manual de instrucțiuni și actualizările sale la <http://taurus-home.com/>

## العربية

## Български ГАРАНЦИЯ И ТЕХНИЧЕСКА ПОМОЩ

Настоящият продукт има законна гаранция, в съответствие с действащото законодателство. За да упражните правата си на потребител следва да се насочите към някой от нашите оторизирани сервиси.

Най-близкия до Вас сервис можете да откриете на следния линк: <http://taurus-home.com/>

Също така, можете да потърсите информация, свързвайки се с нас (вижте на последната страница на наръчника).

Наръчника с указания и неговите осъвременявания можете да свалите на следния <http://taurus-home.com/>

### الضمان والمساعدة التقنية

يحتذى هذا المنتج بالاعتراف والحماية من الضمان القانوني وفقاً للتشريعات النافذة. لطلب حقوقك أو مصالحك يجب عليك مراجعة أي

مركز من مراكزنا لخدمات المساعدة التقنية الرسمية.

يمكنك العثور على الأقرب عن طريق الدخول إلى رابط الموقع التال:

<http://taurus-home.com> (حسب العلامة التجارية)

كما يمكنك طلب المعلومات ذات الصلة عن طريق الاتصال بنا عبر الهاتف.

ويمكنك تحميل دليل التعليمات هذا وتحديثاته على الموقع <http://taurus-home.com>

COUNTRY	ADDRESS	PHONE
Algeria	Zone d'Activite, N° 62, Constantine	213770777756
Argentina	Av. del Libertador 1298,(B1638BEY), Vicente López (Pcia. Buenos Aires)	541153685223
Belgium	Mariëndonkstraat 5, 5154 EG, Elshout	31620401500
Benin	359 Av. Steinmetz, 1930, Cotonou	0299-21313798
Bulgaria	265,Okolovrasten Pat, Mladost 4, 1766, Sofia	35929211120 / 35929211193
Burkina Faso	Avenue Bassawarga, 01 BP915, Ouagadougou	226 25301038
Congo (Republic of)	98 Blvd General Charles de Gaulle, Pointe Noire	242066776656
Cyprus	20, Bethlehem Str. / P.O.Box 20430, 2033, Strovolos	35722711300
Czech Republic	Milady Horakove 357/4, 568 02, Svitavy	420 461 540 130
Democratic Republic of the Congo	AV. Pont Canale N° 3440, Kinshasa	00243-991223232
Equatorial Guinea	SN Av Patricio Lumumba y C/ Jesus B, Bata	00240 333 082958 / 00240 333 082453
Equatorial Guinea	Calle de las Naciones Unidas, PO box 762, Malabo	240333082958 / 240333082453
España	Avda Barcelona, S/N, 25790 Oliana (Lleida) atencioncliente@taurus.es	902 118 050
Ethiopia	Lideta Sub City Kebele 10 H.NO 124, Addis Ababa	+251 11 5518300
France	Za les bas musats 18, 89100, Malay-le-Grand	03 86 83 90 90
Gabon	BP 574, Port-Gentil Centre-ville	24101552689 / 24101560698
Ghana	Ederick Place, Accra-Ghana	302682448 / 302682404



<b>Gibraltar</b>	11 Horse Barrack Lane, 54000, Gibraltar	00350 200 75397 / 00350 200 41023
<b>Greece</b>	Sapfous 7-9, 10553, Athens	+30 21 0373 7000
<b>Guinea</b>	BP 206, GN, Conakry	(224) 622204545
<b>Hong Kong</b>	Unit H,13/F., World Tech Centre, Hong kong	(852) 2448 0116 / 9197 3519
<b>Hungary</b>	Késmárk utca 11-13, 1158, Budapest	+36 1 370 4519
<b>India</b>	C-175, Sector-63, Noida, Gautam Budh Nagar - 201301, Delhi	(+91) 120 4016200
<b>Ivory Coast</b>	01 Rue Des Carrossiers-Zone 3, B.P 3747, Abidjan 01 (RCI)	22521251820 / 225 21 353494
<b>Jordan</b>	28 Basman St Down town, Amman	+962 6 46 222 68
<b>Kuwait</b>	P.O. BOX 3379 hawally, 32034, Hawally	+965 2200 1010
<b>Lebanon</b>	Damascus Highway; Sciale Building, Jamhour	9615922963
<b>Luxembourg</b>	Mariëndonkstraat 5, 5154 EG, Elshout	31620401500
<b>Mali</b>	BP E2900, Dravela Bolibana	223227216 / 223227259
<b>Marruecos</b>	Big distribution society 4 Rue 13 Lot. Smara Oulfa, Casablanca	(+212) 522 89 40 21
<b>Mauritania</b>	134 Avenue Gamal Abdener Ilot D, Nouakchott	2225254469 / 2225251258
<b>Mexico</b>	Rosas Moreno N° 4-203 Colonia de San Rafael C.P. 06470 – Delegación Cuauhtémoc, Ciudad de México	(+52) 55 55468162
<b>Montenegro</b>	Rastovac bb, 81400, Niksic	+382 40 217 055
<b>Netherlands</b>	Mariëndonkstraat 5, 5154 EG, Elshout	31620401500
<b>Nigeria</b>	8, Isaac; John Str,G.R.A Ikeja Lagos	23408023360099
<b>Paraguay</b>	Denis Roa 155 c/ Guido Spano, Asunción	21665100
<b>Peru</b>	Calle los Negocios 428, Surquillo, Lima	(511) 421 6047
<b>Portugal</b>	Avenida Rainha D. Amélia, nº12-B, 1600-677, Lisboa	+351 210966324
<b>Romania</b>	Dudesti Pantelimon 23, 410554, Bucharest	031.805.49.58
<b>Serbia</b>	Rastovac bb, 81400, Niksic	+382 40 217 055
<b>Slovakia</b>	Milady Horakove 357/4, 568 02, Svitavy	420 461 540 130
<b>Southafrica</b>	Unit 25 & 26, San Croy Office Park, Die Agora Road, Croydon, Kempton Park, 1619, Johannesburg	(+27) 011 392 5652
<b>Tunisia</b>	2, Rue de Turquie, Tunis	21671333066
<b>Ukraine</b>	Block 6, Ap Housing Estate Topol-2, B, 49000, Dnepropetrovsk	380563704161 / 380563704161
<b>United Arab Emirates</b>	P.O.BOX 8543, Dubai	14506246200
<b>Uruguay</b>	Luis Alberto de Herrera 3468, 11600, Montevideo	598 2209 28 00
<b>Vietnam</b>	Lot 7 Ind. Zone for, Ha Noi	84437658111 / 84437658110





**taurus**

Avda. Barcelona, s/n  
25790 Oliana  
Spain