

taurus

SLIMLOOK KERATINE PRO

Alisador de pelo

Hair straightener

Fer à coiffer

Haarglätter

Lisciacapelli

Alisador de cabelo

Planxa per als cabells

Haardroger

Prostownica do włosów

Σίδερο ισιώματος μαλλιών

υπέρυθρη

Щипцы для выпрямления

волос

Uscător de păr

Преса за изправяне на коса

جهاز تجفيف الشعر

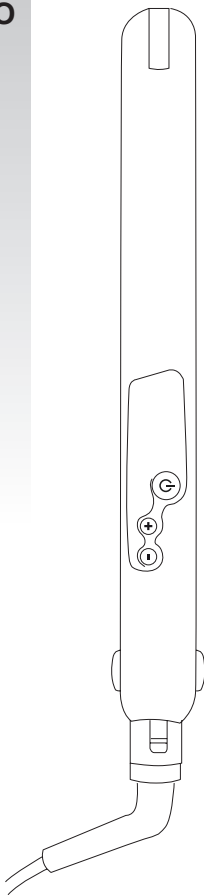

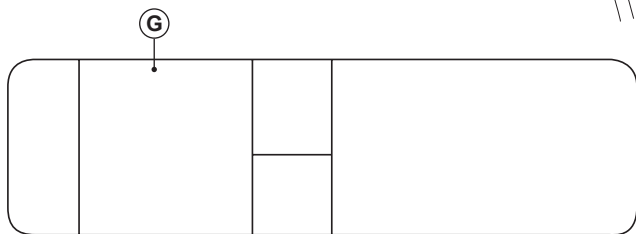
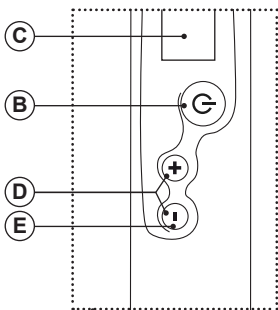
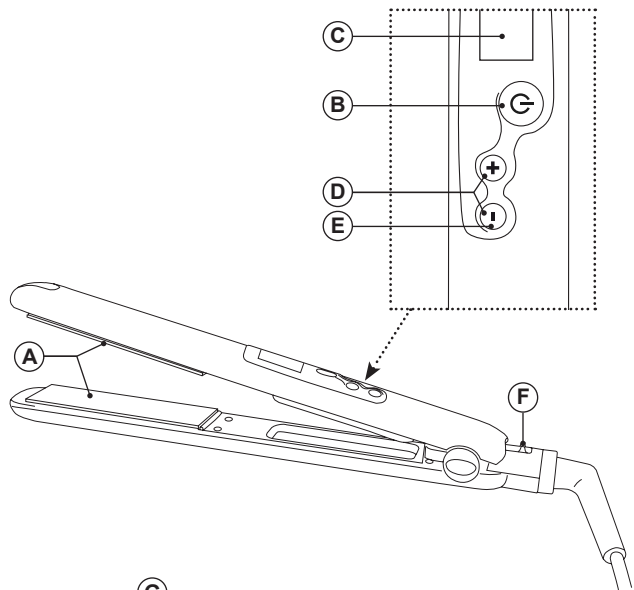

Fig.1

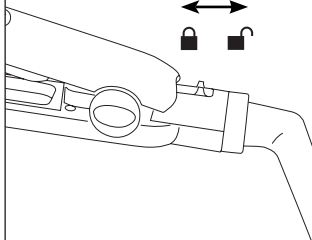

Fig.2

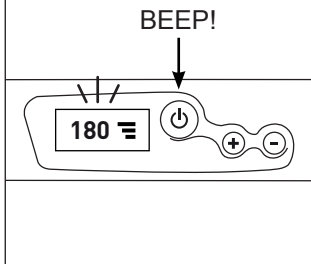

Fig.3

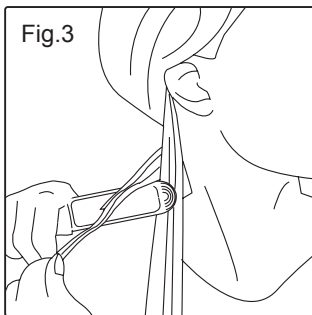
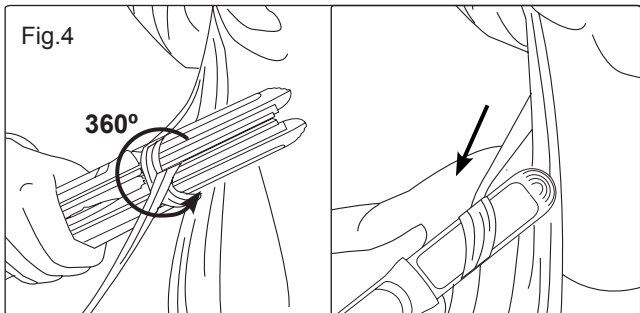

Fig.4



Español

Plancha de cabello Slimlook Keratin Pro

DESCRIPCIÓN

- A Placas alisadoras basculantes
- B Boton encendido /apagado
- C Pantalla LCD
- D Botones selector temperatura (+/-)
- E Botón bloqueo temperatura (-) *
- F Botón bloqueo placas
- G Alfombrilla aislante termo resistente

(*) Una vez seleccionada la temperatura para bloquearla debe presionar durante 3 segundos el botón E (-) y aparecerá un candado, para desbloquear la temperatura vuelva a presionar el botón E (-) y el candado desaparecerá.

Para apagar completamente la plancha no debe estar el bloqueo de la plancha seleccionado.

UTILIZACIÓN Y CUIDADOS:

- Antes de cada uso, extender completamente el cable de alimentación del aparato.
- No usar el aparato si su dispositivo de puesta en marcha/paro no funciona.
- Para una máxima eficacia, las placas alcanzan la temperatura de uso profesional (220°C). No toque las placas ni la carcasa que las recubre, ya que alcanzan una temperatura muy elevada. Asegúrese que las placas no tocan los ojos o la piel desnuda mientras se utiliza el aparato.
- Durante el funcionamiento, las placas llegan a alcanzar hasta 220°C. Las piezas de plástico cercanas a las placas, también estarán calientes. Le recomendamos apoyar la mano en la zona de control de temperatura.
- No deje el aparato expuesto a agentes atmosféricos.
- Nunca utilice sustancias inflamables (por ejemplo, gomina) en el

pelo antes de utilizar la plancha.

- Nunca deje el aparato funcionando sobre una superficie o trapo húmedo.
- No deje el aparato en funcionamiento sobre superficies no resistentes al calor. Asegúrese que las placas están frías antes de apoyarla sobre una superficie.
- No usar el aparato sobre los cabellos mojados.
- Desenchufar el aparato de la red cuando no se use y antes de realizar cualquier operación de limpieza. Desenchúfelo también en caso de apagón. Cuando enchufe el aparato o desenchufe el aparato, debe estar desconectado.
- Guardar este aparato fuera del alcance de los niños y/o personas con capacidades físicas, sensoriales o mentales reducidas o falta de experiencia y conocimiento.
- No dejar nunca el aparato conectado y sin vigilancia. Además, ahorrará energía y prolongará la vida del aparato.
- No usar el aparato sobre mascotas o animales.
- Si no utiliza el aparato durante un largo periodo de tiempo, almacene el producto en un lugar seco, seguro y alejado de los niños.

CARACTERÍSTICAS

- Placas nanocerámicas, turmalina y queratina.
- Las placas nanocerámicas, turmalina y queratina proporcionan una mayor suavidad que las placas cerámicas convencionales y proporcionan un deslizamiento sin fricciones que protegen de daños a tu cabello. Según se van deslizando por tu cabello, van sellando la cutícula capilar evitando el encrespamiento.
- Placas oscilantes de bordes redondeados: cabello liso y rizado.
- Este modelo posee placas basculantes, su ligero movimiento permite que las placas se adapten al cabello sin necesidad de ejercer fuerza o tensión. Las planchas se deslizan por el cabello de manera fácil, suavemente, sin tirones. Gracias a esta función, es mucho más fácil alisar, moldear, rizar y dar volumen al cabello.

CALENTAMIENTO RÁPIDO

- Esta plancha está dotada de una resistencia profesional de alto rendimiento, en apenas 30 segundos estará lista para ser utilizada.

DESCONEXIÓN AUTOMÁTICA DE SEGURIDAD

- Por razones de seguridad, la plancha se apagará automáticamente al transcurrir 60 minutos sin ningún movimiento.

TOUCH CONTROL

- Cómodo y fácil sistema de selección de la temperatura, con un simple toque.

UTILIZACIÓN

- Este aparato ha sido diseñado para moldear, rizar, meter y sacar puntas, dar volumen y alisar el cabello.
- No aplique la plancha de pelo sobre el cabello mojado. Asegúrese de que el pelo está completamente seco y peinado.

APERTURA Y CIERRA DE LA PLANCHA (FIG. 1)

- Para cerrar la plancha, cierre las placas y presione el accionamiento de apertura y cierre. Las placas quedarán bloqueadas en posición cerrada. Para abrir la plancha, deslice el pulsador en sentido contrario. Las placas se abrirán.

FUNCIONAMIENTO:

- Asegúrese de que ha retirado todo el material de embalaje del producto.
- Coloque la plancha sobre una superficie lisa y resistente al calor.
- Enchúfela a la red.
- Pulse el botón de encendido (B), oirá un ¡Beep!, y el selector de temperatura (c) parpadeará, indicando que la plancha está en funcionamiento (fig 2). La temperatura por defecto es 180°C.
- Seleccione la temperatura idónea a su tipo de cabello pulsando el selector de temperatura. Se aconseja usar las temperaturas más bajas para pelos muy finos, teñidos o dañados y utilizar temperaturas más elevadas para pelos rizados, gruesos y difíciles de manejar.
 - El orden de selección es ascendente hasta alcanzar la posición max, 180-190-200-210-220°C. Si desea una temperatura menor, presione el botón selector de temperatura - (D). La temperatura mínima de esta plancha es de 110°C.
 - Durante el calentamiento, el icono de la de la posición seleccionada estará parpadeando.
 - Cuando la temperatura elegida se haya alcanzado, el icono se iluminará de manera fija.
 - La plancha mantiene constante la temperatura preseleccionada.
- Cree el peinado liso u ondulado.
- Cuando deje de usar la plancha pulse el botón de encendido/apagado.

- Desconecte el aparato de la red y espere que la plancha se enfríe antes de guardarla.
- Limpiar el aparato.

PARA ALISAR (FIG. 3)

- Tome un mechón de cabello (de unos 5 cm de ancho) y colóquelo entre las placas. Ciérrelas y deslice la plancha por todo el mechón desde la raíz hasta la punta.
- Repita esta operación hasta que termine con todo el cabello.
- Le recomendamos que comience con el cabello de las capas inferiores, y continúe con las superiores, para un mejor resultado.

PARA MOLDEAR (FIG. 4)

- Para un look ondulado o rizado la separación de las mechas debe ser vertical para una caída del rizo más natural.
- Las mechas serán muy gruesas para un rizo grande y natural tipo onda o serán más finas para un rizo pequeño y romántico.
- Vaya envolviendo cada mechón sobre la plancha en un movimiento circular (como si fuera un cepillo redondo) para conseguir una mecha en forma de onda y de bucle.
- Sujete la punta del pelo, y vaya envolviendo el cabello a la vez que desliza la plancha hacia abajo.

LIMPIEZA

- Desenchufar el aparato de la red y dejarlo enfriar antes de iniciar cualquier operación de limpieza.
- Asegúrese que las placas están frías antes de la limpieza del aparato.
- Limpie el exterior de la plancha con un paño seco.
- Limpie las placas con un trapo humedecido y séquelas a continuación.
- No utilice nunca productos abrasivos para su limpieza.
- No introduzca nunca el aparato en agua u otro líquido, ni en el lavavajillas. No permita que el aparato entre en contacto con el agua durante su limpieza. Evite posibles salpicaduras en el aparato o cable de conexión.
- Si el aparato no se mantiene en buen estado de limpieza, su superficie puede degradarse y afectar de forma inexorable la duración de la vida del aparato y conducir a una situación peligrosa

English

Hair straightener Slimlook Keratin Pro

DESCRIPTION

- A Tilting straightening plates
- B On/Off button
- C LCD screen
- D Temperature setting buttons (+/-)
- E Temperature lock button (-) *
- F Plate lock button
- G Heat-resistant pad

(*) Once the temperature has been selected, to lock it press E (-) button for 3 seconds and a padlock will appear. To unlock the temperature, press button E (-) again and the padlock will disappear.

The plate lock must not be selected when switching the hair straightener off completely.

USE AND CARE:

- Fully unroll the appliance's power cable before each use.
- Do not use the appliance if the on/off switch does not work.
- For maximum efficiency, the plates reach the temperature used by professionals (220°C). Do not touch the plates or the case covering them, as they reach very high temperatures. Be sure that the plates do not touch your eyes or bare skin while using the appliance.
- While operating, the plates may reach temperatures of up to 220°C. The plastic parts near the ceramic plates may also be hot. We recommend resting your hand on the temperature control zone.
- Never leave the appliance outdoors and exposed to the elements.
- Under no circumstances should you use flammable substances (gel, etc.) on your hair before using the straighteners.
- Never leave the appliance on a wet surface or cloth while it is plugged in.

- Do not leave the appliance operating on surfaces that are not heat resistant. Make sure that the plates are cool before placing the appliance on any surface.
- Do not use the appliance on wet hair.
- Unplug the appliance from the mains when not in use and before undertaking any cleaning task. Also unplug it in the case of a power cut. The appliance must always be in the Off position when plugging it in or unplugging it.
- Store this appliance out of reach of children and/or those with reduced physical, sensorial or mental abilities or who are unfamiliar with its use
- Never leave the appliance connected and unattended if not in use. This also saves energy and prolongs the life of the appliance.
- Do not use the appliance on pets or animals.
- If you do not use the appliance for a long period of time, store it in a dry, safe place away from children.

FEATURES

- Nano ceramic, tourmaline and keratin plates
- The nano ceramic tourmaline and keratin plates make hair softer than conventional plates, allowing the hair to glide through without friction, and protecting it from damage. As the hair glides through, the cuticle is sealed, preventing frizziness.
- Round-edged tilting plates: straight and curly hair.
- This model has tilting plates, this slight movement allows the plates to adapt to the hair without exerting pressure or pulling on it. The plates glide along the hair easily, smoothly, without pulling. This feature makes it much easier to straighten, wave, curl and give volume to the hair.

RAPID HEATING

- These straighteners have a high-performance professional element, which makes it ready to use in just 30 seconds.

AUTOMATIC SAFETY CUT-OFF

- For safety reasons the straighteners will switch themselves off after 60 minutes if not touched.

TOUCH CONTROL

- Easy touch-controlled temperature selection system.

USE

- This appliance has been designed to wave, curl, curl ends in and out, add body and straighten hair.
- Do not use the brush on wet hair. Be sure that your hair is completely dry and combed.

OPENING & CLOSING THE STRAIGHTENER (FIG.1)

- To close the straightener, shut the plates and push the open/close switch. The plates will be locked in the closed position. To open the hair straightener, slide the switch the other way. The plates will open.

OPERATION:

- Make sure that all the product's packaging material has been removed.
- Place the straightener on a flat, heat-resistant surface.
- Plug it in to the power socket.
- Press the "On" button (B), it will 'beep' and the temperature selector (C) will flash, indicating that the straightener is operating, (Fig. 2). The default temperature is 180°C.
- Select the ideal temperature for your hair type by pressing the temperature selector. We recommend using lower temperatures for very fine, damaged or dyed hair and higher temperatures for curly, thick or unmanageable hair.
 - The temperature selector starts at the coolest temperature moving up to the maximum setting: 180-190-200-210-220°C. If you require a lower temperature, use the temperature setting button (D). This hair straightener's minimum temperature is 110°C.
 - While heating, the icon of the selected position will flash.
 - When the selected temperature has been reached, the icon will stay lit permanently.
 - The straightener will keep the preselected temperature constant.
- Create a straight or wavy style.
- When you have finished using the straightener, press the On/Off button.
- Unplug the appliance from the mains and wait until it has cooled before storing it.
- Clean the appliance.

TO STRAIGHTEN (FIG.3)

- Take a lock of hair (approximately 5 cm wide) and place it between

the plates. Close them and slide the straightener down the lock of hair from the roots to the tips.

- Repeat this operation until all your hair is completely straight.
- For best results, we recommend you begin with the lower layers of hair and continue with the top layers.

TO SHAPE (FIG. 4)

- For a wavy or curly look, separate vertical locks so the curls fall more naturally.
- Take thicker sections for bigger curls or natural-looking waves and finer strands for romantic ringlets and tighter curls.
- Wrap each lock of hair around the straightener using a circular motion (as through it were a round brush) to get a wave and ringlet-shaped lock.
- Hold the tip of the hair and start wrapping the hair as you slide the straightener downward.

CLEANING

- Unplug the appliance from the mains and let it cool before performing any cleaning task.
- Make sure that the plates are cool before cleaning the appliance.
- Clean the surface of the straightener with a dry cloth.
- Clean the plates with a damp cloth and then dry them.
- Do not use abrasive cleaning products.
- Never immerse the main body in water or any other liquid, or put it in the dishwasher. The appliance should never come into contact with water during cleaning. Avoid splashing water on the appliance or the power cord.
- If the appliance is not kept clean, its surface may deteriorate, which will inevitably shorten the appliance's useful life, as well as making it unsafe to use.

Français

FER À COIFFER Slimlook Keratin Pro

DESCRIPTION

- A Fer à lisser basculant
- B Interrupteur marche/arrêt
- C Écran LED
- D Boutons sélecteur de température (+/-)
- E Bouton de verrouillage de la température (-) *
- F Bouton de blocage des plaques
- G Tapis isolant thermo-résistant

(*) Après avoir réglé la température, appuyez pendant 3 secondes sur le bouton E (-) pour la verrouiller. Une icône de verrou apparaîtra sur l'écran. Pour déverrouiller la température, appuyez à nouveau sur le bouton E (-), le verrou disparaîtra.

Pour éteindre complètement, celle-ci ne doit pas être verrouillée.

UTILISATION ET ENTRETIEN :

- Avant chaque utilisation, dérouler complètement le câble électrique de l'appareil.
- Ne pas utiliser l'appareil si son dispositif de mise en marche/arrêt ne fonctionne pas.
- Pour une efficacité optimale, les fers atteignent une température d'utilisation professionnelle (220°C). Ne touchez ni les plaques ni ce qui les recouvre car la température obtenue est très élevée. Évitez tout contact entre les plaques et les yeux ou la peau découverte lorsque l'appareil est en marche.
- Les plaques peuvent atteindre une température de 220 °C. Les pièces en plastique proches des plaques seront également brûlantes. Nous vous recommandons de placer votre main sur la zone de contrôle de la température.
- N'exposez pas l'appareil aux intempéries.
- N'utilisez jamais de substances inflammables (gel, par ex.) sur les cheveux avant d'utiliser le fer.

- Ne laissez jamais l'appareil fonctionner sur une surface ou un chiffon humide.
- Ne placez pas l'appareil sur des surfaces non résistantes à la chaleur. Veillez à ce que les plaques soient froides avant de poser l'appareil.
- Ne pas utiliser l'appareil sur cheveux mouillés.
- Débrancher l'appareil du secteur quand il n'est pas utilisé et avant de procéder à toute opération de nettoyage. Le débrancher également en cas de coupure de courant. Lorsque vous branchez ou débranchez l'appareil, celui-ci doit être en position « arrêt ».
- Tenir cet appareil hors de portée des enfants ou des personnes ayant des capacités physiques, sensorielles ou mentales réduites, ou présentant un manque d'expérience et de connaissances.
- Ne jamais laisser l'appareil sans surveillance lorsqu'il est branché. Cela permettra également de réduire la consommation d'énergie et de prolonger la durée de vie de l'appareil.
- Ne pas utiliser l'appareil sur des animaux domestiques ou tout animal.
- Si vous n'utilisez pas l'appareil pendant une durée prolongée, rangez-le dans un endroit sec, sûr et hors de portée des enfants.

CARACTÉRISTIQUES

- Plaques nanocéramiques, tourmaline et kératine.
- Les plaques nanocéramiques, tourmaline et kératine sont plus douces que les plaques céramiques habituelles et glissent parfaitement, sans friction, afin de protéger vos cheveux. Au fur et à mesure du lissage, elles referment la cuticule capillaire pour les démêler.
- Plaques oscillantes à bords arrondis : cheveux lisses ou bouclés
- Les plaques de ce modèle peuvent basculer d'un léger mouvement pour s'adapter aux cheveux sans avoir à forcer ni à tirer. Les fers glissent sur les cheveux en douceur, facilement et sans tirer. Grâce à cette fonction, il est beaucoup plus simple de lisser, modeler, friser et donner du volume aux cheveux.

CHAUFFAGE RAPIDE :

- Ce fer est doté d'une résistance professionnelle à haut rendement. Il est prêt à l'emploi en 30 secondes à peine.

ARRÊT AUTOMATIQUE DE SÉCURITÉ

- Pour des raisons de sécurité, le fer s'éteint automatiquement au bout de 60 minutes s'il n'est pas utilisé.

TOUCH CONTROL

- Système de sélection de température confortable et facile, avec une simple touche.

UTILISATION

- Cet appareil a été conçu pour modeler, friser, rentrer et faire ressortir les pointes, donner du volume et lisser les cheveux.
- N'utilisez jamais la brosse sur des cheveux mouillés. Veillez à ce que les cheveux soient complètement secs et coiffés.

OUVERTURE ET FERMETURE DU FER (FIG. 1)

- Pour fermer le fer, fermer les plaques et appuyer sur le bouton d'ouverture et de fermeture. Les plaques seront alors bloquées en position fermée. Pour ouvrir le fer, faire glisser le bouton dans le sens inverse. Les plaques s'ouvriront.

FONCTIONNEMENT :

- Veiller à retirer tout le matériel d'emballage du produit.
- Posez le fer sur une surface lisse et résistante à la chaleur.
- Branchez-le au secteur
- Appuyez sur le bouton marche (B). Un bip sonore retentira et le sélecteur de température (c) commencera à clignoter, indiquant que le fer est allumé (fig. 2). La température par défaut est 180°C.
- Choisissez la température adaptée à votre type de cheveux en appuyant sur le bouton de réglage de la température. Il est recommandée de choisir une température plus basse en cas de cheveux très fins, colorés ou endommagés, et une températures plus haute en cas de cheveux bouclés, crépus et difficiles à coiffer.
- L'ordre de sélection est ascendant, jusqu'à la température maximum 180- 190- 200- 210- 220°C. Si vous souhaitez une température inférieure, appuyez sur le bouton de sélection de température-(D). La température minimum de ce fer est 110° C.
- Durant le chauffage du fer, l'icône de la position sélectionnée clignotera.
- Lorsque la température est atteinte, l'icône s'arrêtera de clignoter.
- Le fer maintient constante la température présélectionnée.
- Obtenez une coiffure lisse ou ondulée.
- Lorsque le fer n'est plus utilisé, appuyer sur le bouton marche/arrêt.
- Débranchez ensuite l'appareil et attendez qu'il refroidisse avant de le ranger.
- Nettoyer l'appareil.

LISSAGE (FIG. 3)

- Prenez une mèche de cheveux (d'environ 5 cm de large) et placez-la entre les plaques. Refermez les plaques et faites glisser le fer tout le long de la mèche, depuis les racines jusqu'aux pointes des cheveux.
- Répétez cette opération jusqu'à avoir lissé tous les cheveux.
- Nous vous conseillons de commencer avec les cheveux des couches inférieures et de continuer avec les couches supérieures pour obtenir un meilleur résultat.

MODELER (FIG. 4)

- Pour un look ondulé ou bouclé, la séparation des mèches doit être verticale pour une cascade de boucles plus naturelle.
- Les mèches seront très épaisses pour de grandes boucles naturelles de type vague ou seront plus fines pour de petites boucles romantiques.
- Continuez à enrouler chaque mèche sur le fer en un mouvement circulaire (comme si c'était une brosse ronde) pour obtenir une mèche en forme de vague et boucle.
- Maintenez la pointe des cheveux et enroulez les cheveux tout en faisant glisser le fer vers le bas.

NETTOYAGE

- Débrancher l'appareil du secteur et attendre son refroidissement complet avant de le nettoyer.
- Avant de nettoyer l'appareil, assurez-vous que les plaques sont froides.
- Nettoyez l'extérieur du fer à l'aide d'un chiffon sec.
- Nettoyez les plaques avec un chiffon humide puis essuyez-les pour les sécher.
- N'utilisez pas de produits abrasifs pour nettoyer l'appareil.
- Ne plongez pas l'appareil dans l'eau ou dans un liquide et ne le mettez pas au lave-vaisselle. L'appareil ne doit jamais être en contact avec l'eau pendant son nettoyage. Évitez d'éclabousser l'appareil ou le cordon d'alimentation.
- Si l'appareil n'est pas maintenu dans un bon état de propreté, sa surface peut se dégrader et affecter de façon inexorable la durée de vie de l'appareil et le rendre dangereux.

Deutsch

Glätteisen Slimlook Keratin Pro

BEZEICHNUNG

- A Bewegliche Haarglätter-Platten
- B An-/Aus-Taste
- C LCD-Display
- D Temperaturregler (+/-)
- E Temperaturlockiertaste (-) *
- F Taste zum Feststellen der Platten
- G Hitzeresistente Isoliermatte

(*) Nach Auswahl der Temperatur müssen Sie, um diese zu blockieren, 3 Sekunden lang die Taste E (-) drücken, ein Schloss erscheint. Um die Temperatur zu entblockieren, drücken Sie erneut die Taste E (-) und das Schloss verschwindet.

Um den Haarglätter vollständig auszuschalten, darf die Temperaturfixierung nicht aktiviert sein.

BENUTZUNG UND PFLEGE:

- Vor jedem Gebrauch des Geräts das Stromkabel vollständig abwickeln.
- Benutzen Sie das Gerät nicht, wenn der An-/Ausschalter nicht funktioniert.
- Um eine optimale Effizienz zu erzielen, erreichen die Platten die für die professionelle Nutzung übliche Temperatur (220 °C). Berühren Sie die Platten und deren Abdeckungen nicht, da sie sehr heiß sind. Achten Sie bei der Verwendung des Geräts darauf, dass die Platten nicht mit den Augen oder der bloßen Haut in Berührung kommen.
- Die Platten erreichen während des Betriebs Temperaturen bis 220 °C. Die Kunststoffteile in Plattennähe werden ebenfalls heiß. Wir empfehlen Ihnen, die Hand auf den Temperaturregelungsbereich.
- Setzen Sie das Gerät nicht der Witterung aus.

- Tragen Sie niemals entflammable Substanzen (z.B. Haargel) auf das Haar auf, bevor Sie den Glätter benutzen.
- Legen Sie das eingeschaltete Gerät niemals auf eine feuchte Oberfläche oder ein feuchtes Tuch.
- Legen Sie das Gerät während des Betriebs nicht auf wärmeempfindliche Oberflächen. Vergewissern Sie sich, dass die Platten kalt sind, bevor Sie den Haarglätter auf eine Oberfläche legen.
- Das Gerät nicht bei nassem Haar verwenden.
- Ziehen Sie den Stecker heraus und lassen Sie das Gerät abkühlen, bevor Sie mit der Reinigung beginnen. Bei Stromausfall ebenfalls vom Netz trennen. Das Gerät muss ausgeschaltet sein, wenn Sie es an das Netz anschließen oder vom Netz trennen.
- Das Gerät außerhalb der Reichweite von Kindern und/oder Personen mit eingeschränkten körperlichen, sensorischen oder geistigen Fähigkeiten bzw. Personen ohne ausreichende Erfahrung und Kenntnisse aufbewahren.
- Das Gerät nie am Stromnetz angeschlossen und ohne Aufsicht lassen. Sie sparen dadurch Energie und verlängern die Gebrauchsdauer des Gerätes.
- Gerät nicht für Haus- oder andere Tiere benutzen.
- Wenn Sie das Gerät für einen längeren Zeitraum nicht benutzen, bewahren Sie es an einem trockenen, geschützten Ort außerhalb der Reichweite von Kindern auf.

MERKMALE

- Nanokeramikplatten, Turmalin und Keratin.
- Die Nanokeramikplatten mit Turmalin und Keratin sind sanfter als herkömmliche Keramikplatten und gleiten ohne Reibung über Ihr Haar, so dass es optimal vor Schäden geschützt wird. Beim Gleiten durch das Haar versiegeln sie die Schuppenschicht und verhindern so störende Kräuselungen.
- Oszillierende Platten mit abgerundeten Rändern: glattes und gelocktes Haar.
- Dieses Modell ist mit beweglichen Platten ausgestattet. Durch die leichte Bewegung passen sich die Platten an das Haar an, ohne Kraftanwendung oder Spannung. Die Platten gleiten mit Leichtigkeit und sanft über das Haar, ohne Ziehen. Dank dieser Funktion ist es viel einfacher, das Haar zu glätten, stylen, locken sowie ihm Fülle zu verleihen.

SCHNELLES ERWÄRMEN

- Dieser Haarglätter ist mit einem professionellen Hochleistungselement ausgestattet: In 30 Sekunden ist das Gerät betriebsbereit.

AUTOMATISCHE SICHERHEITSABSCHALTUNG

- Aus Sicherheitsgründen schaltet sich der Haarglätter automatisch ab, wenn er 60 Minuten lang nicht benutzt wird.

TOUCH CONTROL

- Bequemes und einfaches System zur Wahl der Temperatur durch einfaches Berühren.

VERWENDUNG

- Dieses Gerät dient zum Stylen, Locken und Glätten des Haares, Spitzen ein- und ausdrehen, sowie zur Verleihung des Haares mit Fülle.
- Die Thermobürste nicht auf nassem Haar anwenden. Achten Sie darauf, dass das Haar vollständig trocken und durchgekämmt ist.

ÖFFNEN UND SCHLIESSEN DES HAARGLÄTTERS (FIG.1)

- Zum Schließen des Haarglätters schließen Sie die Platten und drücken auf die Verschluss-taste). Die Platten befinden sich nun in verschlossener Position und können nicht geöffnet werden. Um den Haarglätter zu öffnen, schieben Sie die Taste in die entgegengesetzte Richtung. Die Platten öffnen sich.

FUNKTIONSWEISE:

- Vergewissern Sie sich, dass Sie das gesamte Verpackungsmaterial des Produkts entfernt haben..
- Legen Sie den Haarglätter auf eine ebene und hitzebeständige Fläche.
- Stecken Sie ihn ein
- Drücken Sie die Einschalt-taste (B), sie hören ein Piepen und der Temperat-ur-auswahl-schalter (c) blinkt, was bedeutet, dass das Glätteisen in Betrieb ist (Fig. 2). Die automatisch vorgegebene Temperatur sind 180 °C.
- Wählen Sie die optimale Temperatur für Ihren Haartyp anhand des Temperaturwahl-schalter aus. Es wird empfohlen für sehr feines, gefärbtes oder geschädigtes Haar niedrige Temperaturen anzuwenden, bei lockigem, dickem und schwer handhabbarem Haar höhere Temperaturen.
 - Die Auswahlreihenfolge ist aufsteigend, bis die Max-Position erreicht wird, 180- 190- 200- 210- 220 °C. Möchten Sie eine niedrigere Temperatur einstellen, drücken Sie den Temperatur-auswahl-schalter – (D). Die Mindesttemperatur dieses Glätteisens beträgt 110 °C.

- Während des Erwärmens blinkt das Symbol der ausgewählten Temperatur.
 - Sobald die gewählte Temperatur erreicht ist, leuchtet das Symbol durchgehend auf.
 - Das Gerät hält die eingestellte Temperatur konstant.
- Sie können nun Ihr Haar nach Wunsch glätten oder locken.
 - Zum Ausschalten des Geräts nach der Verwendung drücken Sie auf den EIN/AUS-Schalter.
 - Ziehen Sie den Netzstecker und lassen Sie das Gerät abkühlen, bevor Sie es aufbewahren.
 - Reinigen Sie das Gerät.

ZUM GLÄTTEN (FIG.3)

- Nehmen Sie eine Haarsträhne (etwa 5 cm breit) und legen Sie sie zwischen die Platten. Schließen Sie die Platten und ziehen Sie den Haarglätter über die gesamte Haarsträhne, vom Haaransatz bis zur Spitze.
- Wiederholen Sie den Vorgang Strähne für Strähne mit dem gesamten Haar.
- Um ein optimales Ergebnis zu erzielen, empfehlen wir Ihnen, mit den unteren Haarschichten zu beginnen und dann die oberen zu bearbeiten.

ZUM STYLEN (FIG. 4)

- Für einen welligen oder lockigen Look müssen die Strähnen senkrecht abgeteilt werden, damit die Locken natürlicher fallen.
- Für große, natürliche, wellenartige Locken nimmt man sehr dicke Strähnen; kleine, romantische Locken erzielt man mit dünneren Strähnen.
- Wickeln Sie jede Strähne mit einer kreisförmigen Bewegung um den Glätter (wie bei einer Rundbürste), um Wellen oder Locken zu formen.
- Halten Sie die Haarspitze fest und wickeln Sie das Haar auf, während Sie gleichzeitig den Glätter nach unten gleiten lassen.

REINIGUNG

- Ziehen Sie den Stecker heraus und lassen Sie das Gerät abkühlen, bevor Sie mit der Reinigung beginnen.
- Vergewissern Sie sich, dass die Platten abgekühlt sind, bevor Sie mit der Reinigung beginnen.
- Reinigen Sie die Außenseite des Gerätes mit einem trockenen Tuch.
- Reinigen Sie die Platten mit einem feuchten Tuch und trocknen Sie diese anschließend.

- Keine Scheuermittel für die Reinigung verwenden.
- Das Gerät nicht in Wasser oder andere Flüssigkeiten tauchen und nicht in der Spülmaschine reinigen. Während der Reinigung darf das Gerät nicht mit Wasser in Berührung kommen. Achten sie darauf, dass das Gerät oder das Stromkabel nicht mit Wasser bespritzt wird.
- Halten Sie das Gerät nicht sauber, so könnten sich der Zustand seiner Oberfläche verschlechtern, seine Lebenszeit negativ beeinflusst und gefährliche Situationen verursacht werden.

Italiano

Piastra per capelli Slimlook Keratin Pro

DESCRIZIONE

- A Piastre liscianti basculanti
- B Interruttore accensione/spegnimento
- C Display LCD
- D Tasti selettori di temperatura (+/-)
- E Tasto blocco temperatura (-) *
- F Tasto blocco piastre
- G Cuscinetto lisciante termoresistente

(*) Dopo aver selezionato la temperatura, per bloccarla premere per 3 secondi il tasto E (-) e apparirà un lucchetto; per sbloccarla, premere nuovamente il tasto E (-) e il lucchetto sparirà.

Per spegnere completamente la piastra, non deve essere selezionato il blocco piastre.

PRECAUZIONI D'USO:

- Prima di ogni utilizzo, svolgere completamente il cavo dell'apparecchio.
- Non utilizzare l'apparecchio se il suo dispositivo di accensione/spegnimento non funziona.
- Per assicurare la massima efficacia, le piastre raggiungono una temperatura di utilizzo professionale (220°C). Pertanto, si raccomanda di non toccare le piastre né la relativa struttura di copertura. Assicurarsi che le piastre non entrino in contatto con gli occhi o la pelle durante l'uso dell'apparecchio.
- Durante il funzionamento le piastre raggiungono una temperatura di 220°C. Anche le parti in plastica vicine alle piastre sono calde. Raccomandiamo di appoggiare la mano sulla zona di controllo della temperatura.
- Non lasciare l'apparecchio esposto agli agenti atmosferici.
- Non utilizzare mai sostanze infiammabili (quali il gel) sui capelli prima di passarvi la piastra.

- Non lasciare mai l'apparecchio in funzione su una superficie o un panno umido.
- Non lasciare l'apparecchio acceso su superfici non resistenti al calore. Verificare che le piastre siano fredde prima di posarle su qualsiasi superficie.
- Non usare l'apparecchio sui capelli bagnati.
- Scollegare la spina dalla presa di corrente quando l'apparecchio non è in uso e prima di eseguire qualsiasi operazione di pulizia. Scollegare l'apparecchio dalla rete elettrica anche in caso di blackout. In fase di collegamento o scollegamento dalla rete elettrica, l'apparecchio deve essere spento.
- Conservare questo apparecchio fuori dalla portata dei bambini e/o di persone con problemi fisici, mentali o di sensibilità, o con mancanza di esperienza e conoscenza.
- Non lasciare mai l'apparecchio collegato alla rete elettrica e senza controllo. Si otterrà un risparmio energetico e si prolungherà la vita dell'apparecchio stesso.
- Non usare l'apparecchio su animali.
- Se si prevede di non utilizzarlo per un periodo prolungato, riporre il prodotto in un luogo asciutto, sicuro e fuori dalla portata dei bambini.

CARATTERISTICHE

- Piastre in nano ceramica, tormalina e cheratina.
- Le piastre in nano ceramica, tormalina e cheratina sono più delicate delle tradizionali piastre in ceramica e garantiscono la totale mancanza di attrito, proteggendo così i tuoi capelli. Mentre scivolano sui capelli, le piastre sigillando la cuticola capillare evitando l'effetto crespo.
- Piastre basculanti con bordi arrotondati: capelli lisci e ricci.
- Questo modello è completo di piastre basculanti il cui leggero movimento consente di adattare al capello senza dover esercitare forza o tensione. Le piastre scorrono semplicemente sui capelli, con dolcezza e senza strappi. Grazie a questa funzione è molto più semplice lisciare, modellare, arricciare e dare volume al capello.

RISCALDAMENTO RAPIDO

- Grazie alla resistenza professionale ad alto rendimento di cui è dotata, la piastra è pronta all'uso in appena 30 secondi.

SPEGNIMENTO AUTOMATICO DI SICUREZZA

- Per motivi di sicurezza la piastra si spegne automaticamente dopo 60 minuti di inattività.

TOUCH CONTROL

- Sistema di selezione della temperatura comodo e semplice: basta un semplice tocco.

UTILIZZO

- L'apparecchio è progettato per modellare, arricciare, pettinare le punte verso l'interno e verso l'esterno, lisciare i capelli.
- Non utilizzare la piastra sui capelli bagnati. Assicurarsi che i capelli siano completamente asciutti e pettinati.

APERTURA E CHIUSURA DELLA PIASTRA (FIG.1)

- Per chiudere la piastra, avvicinare le due piastre e premere il pulsante di apertura e chiusura. Le piastre resteranno bloccate. Per aprire le piastre, far scorrere il pulsante in senso opposto. Le piastre si separeranno.

FUNZIONAMENTO:

- Assicurarsi di aver rimosso dal prodotto tutto il materiale di imballaggio.
- Appoggiare la piastra su una superficie piana e resistente al calore.
- Collegarla alla rete.
- Premere il tasto di accensione (B), si sentirà un Bip! e il selettore di temperatura (C) lampeggerà, per indicare che la piastra è in funzionamento (fig.2). La temperatura per difetto è di 180 °C.
- Selezionare la temperatura adatta al proprio tipo di capello, premendo il tasto di selezione della temperatura. Si consiglia di usare le temperature più basse per capelli molto fini, tinti o danneggiati e di utilizzare temperature più elevate per capelli ricci, grossi o difficili da modellare.
 - L'ordine di selezione è ascendente, fino alla posizione max, 180- 190- 200- 210- 220 °C. Se si desidera una temperatura inferiore, premere il tasto selettore della temperatura-(D). La temperatura minima di questa piastra è di 110°C.
 - Durante il riscaldamento, l'icona della posizione selezionata lampeggerà.
- Quando si raggiunge la temperatura scelta, il simbolo si illumina in maniera fissa.
 - La piastra mantiene costante la temperatura selezionata.
- Creare l'acconciatura preferita, liscia od ondulata.
- Dopo aver utilizzato la piastra, spegnerla premendo l'interruttore di accensione/spegnimento.

- Scollegare la piastra dalla rete elettrica e attendere che si raffreddi prima di riporla.
- Pulire l'apparecchio.

PER LISCIARE (FIG.3)

- Prendere una ciocca di capelli (larga circa 5 cm) e posizionarla tra le piastre. Chiudere le piastre e farle scivolare lungo tutta la ciocca, dalle radici alle punte.
- Ripetere l'operazione su tutti i capelli.
- Per risultati ottimali è consigliabile iniziare dagli strati inferiori dei capelli e continuare con quelli superiori.

PER MODELLARE (FIG. 4)

- Per una pettinatura ondulata o riccia, separare le ciocche verticalmente per dare ai capelli un aspetto più naturale.
- Per un boccolo più grande e naturale, tipo onda, lavorare su ciocche più grandi; per ricci più piccoli e compatti lavorare su ciocche più sottili.
- Avvolgere le ciocche sulla piastra con un movimento circolare (come se fosse una spazzola rotonda) per ottenere pettinature ondulate e a boccoli.
- Fissare la ciocca dalla punta e avvolgere progressivamente i capelli, facendo scorrere la piastra verso il basso.

PULIZIA

- Scollegare la spina dalla rete elettrica e aspettare che l'apparecchio si raffreddi, prima di eseguirne la pulizia.
- Verificare che le piastre siano fredde prima di pulire l'apparecchio.
- Pulire l'esterno della piastra con un panno asciutto.
- Pulire le piastre con un panno umido e asciugarle.
- Non utilizzare mai prodotti abrasivi per la pulizia.
- Non immergere mai l'apparecchio in acqua o in altri liquidi né lavare in lavastoviglie. Evitare assolutamente che l'apparecchio entri in contatto con l'acqua durante la fase di pulitura. Evitare possibili spruzzi sull'apparecchio o sul cavo di connessione.
- La mancata pulizia periodica dell'apparecchio può provocare il deterioramento delle superfici, compromettendone la durata operativa e la sicurezza.

Português

Ferro de cabelo Slimlook Keratin Pro

DESCRIÇÃO

- A Placas alisadoras basculantes
- B Interruptor de ligar/desligar
- C Ecrã LCD
- D Botão selector de temperatura (+/-)
- E Botão de bloqueio da temperatura (-) *
- F Botão de bloqueio das placas
- G Tapete isolante e termo resistente

(*) Uma vez seleccionada a temperatura, para bloqueá-la premir durante 3 segundos o botão E (-); surgirá um cadeado. Para desbloquear a temperatura, volte a premir o botão E (-); o cadeado desaparecerá.

Para desligar completamente a placa, o bloqueio da placa não deverá estar seleccionado.

UTILIZAÇÃO E CUIDADOS:

- Antes de cada utilização, desenrole completamente o cabo de alimentação do aparelho.
- Não utilize o aparelho se o dispositivo de ligar/desligar não funcionar.
- Para uma máxima eficácia, o ferro alcança a temperatura de uso profissional (220 °C). Não toque nas placas nem na carcaça que as recobre, pois alcançam uma temperatura muito elevada. Certifique-se de que as placas não tocam nos olhos nem na pele nua enquanto se utiliza o aparelho.
- Durante o funcionamento as placas podem alcançar até 220 °C. As peças de plástico próximas às placas também estarão quentes. Recomendamos que apoie a mão na zona de controlo de temperatura.
- Não deixe o aparelho exposto a agentes atmosféricos.
- Nunca utilize substâncias inflamáveis (por exemplo, gel) no cabelo antes de utilizar o ferro.

- Nunca deixe o aparelho a funcionar sobre uma superfície ou um pano húmido.
- Não deixe o aparelho em funcionamento sobre superfícies não resistentes ao calor. Certifique-se de que as placas estão frias antes de apoiá-las sobre a superfície.
- Não utilize o aparelho com o cabelo molhado.
- Desligue o aparelho da corrente quando não estiver a ser utilizado e antes de iniciar qualquer operação de limpeza. Desligue-o também em caso de corte de energia. Quando ligar ou desligar o aparelho da tomada, este deve estar desligado.
- Guarde o aparelho fora do alcance das crianças e de pessoas com capacidades físicas, sensoriais ou mentais reduzidas, ou com falta de experiência e conhecimento.
- Nunca deixe o aparelho ligado e sem vigilância. Além disso, poupará energia e prolongará a vida do aparelho.
- Não utilize o aparelho em animais.
- Se não utilizar o aparelho durante um longo período de tempo, guarde-o num local seco, seguro e afastado das crianças.

CARACTERÍSTICAS

- Placas de nano-cerâmica, turmalina e queratina
- As placas de nano-cerâmicas com turmalina e queratina proporcionam maior suavidade do que as placas de cerâmica convencionais, deslizando sem fricção para proteger o cabelo contra danos. Conforme deslizam pelo cabelo selam a cutícula capilar e evitam deste modo o encrespamento.
- Placas oscilantes de rebordos arredondados: cabelo liso e frisado
- Este modelo possui placas basculantes de movimento ligeiro que permite adaptá-las ao cabelo sem necessidade de exercer força ou tensão. O ferro alisador desliza pelo cabelo com facilidade, suavemente, sem puxar. Com esta função é muito mais fácil alisar, moldar, frisar e dar volume ao cabelo.

AQUECIMENTO RÁPIDO

- Este ferro alisador está equipado com uma resistência profissional de alta performance que está pronta para o uso em apenas 30 segundos.

DESLIGAR AUTOMÁTICO DE SEGURANÇA

- Por motivos de segurança o ferro alisador apaga automaticamente após 60 minutos sem nenhum movimento.

TOUCH CONTROL

- Sistema de selecção da temperatura cómodo e fácil, através de um simples toque.

UTILIZAÇÃO

- Este aparelho foi concebido para moldar, frisar, virar as pontas para dentro e para fora, dar volume e alisar o cabelo.
- Não aplique o ferro alisador sobre o cabelo molhado. Certifique-se de que o cabelo está completamente seco e penteado.

ABERTURA E FECHO DO FERRO (FIG. 1)

- Para fechar o ferro, feche as placas e prima o accionamento de abertura e fecho. As placas ficarão bloqueadas na posição fechada. Para abrir o ferro, deslize o botão no sentido contrário. As placas abrir-se-ão.

FUNCIONAMENTO:

- Certifique-se de que retirou todo o material de embalagem do produto.
- Coloque o ferro sobre uma superfície lisa e resistente ao calor.
- Ligue-o à rede.
- Prima o interruptor de ligar (B), ouvirá um Beep! e o selector de temperatura (c) piscará, indicando que o ferro está em funcionamento (fig. 2). A temperatura predefinida é 180 °C.
- Selecione a temperatura ideal para o seu tipo de cabelo pressionando o selector de temperatura. Recomenda-se utilizar as temperaturas mais baixas para cabelos muito finos, pintados ou danificados e as temperaturas mais elevadas para cabelos com caracóis, espessos e difíceis de pentear.
 - A ordem de selecção é ascendente até alcançar a posição máx., 180- 190- 200- 210- 220 °C. Se a temperatura menor, pressione o botão seletor de temperatura – (D). A temperatura mínima deste ferro é de 110 °C.
 - Durante o aquecimento, o ícone da posição selecionada fica a piscar
 - Quando a temperatura escolhida for alcançada, o ícone iluminar-se-á de forma fixa.
 - O ferro mantém a temperatura pré-seleccionada constante.
- Crie um penteado liso ou ondulado.
- Depois de utilizar o ferro, desligue-o carregando no interruptor de ligar/desligar

- Desligue o aparelho da rede e espere que o ferro arrefeça antes de guardá-lo.
- Limpe o aparelho.

PARA ALISAR (FIG. 3)

- Pegue numa mecha de cabelo (de cerca de 5 cm de largura) e coloque-a entre as placas. Feche-as e deslize o ferro por toda a mecha de cabelo, desde a raiz até às pontas.
- Repita esta operação até fazê-la em todo o cabelo.
- Recomendamos que comece com o cabelo das camadas inferiores, e continue com as superiores, para obter um melhor resultado.

PARA MOLDAR (FIG. 4)

- Para um look ondulado ou encaracolado, a separação das madeixas deve ser vertical para uma queda do caracol mais natural.
- As madeixas serão muito grossas para um caracol grande e natural tipo onda ou serão mais finas para um caracol pequeno e romântico.
- Envolve cada madeixa sobre o ferro num movimento circular (como se fosse uma escova redonda) para conseguir uma madeixa em forma de onda e caracol.
- Prenda a ponta do cabelo e envolva o cabelo à medida que desliza o ferro para baixo.

LIMPEZA

- Desligue o aparelho da corrente e deixe-o arrefecer antes de iniciar qualquer operação de limpeza.
- Certifique-se de que as placas estão frias antes da limpeza do aparelho.
- Limpe o exterior do ferro com um pano seco.
- Limpe as placas com um pano humedecido e seque-as a seguir.
- Nunca utilize produtos abrasivos para a sua limpeza.
- Não coloque nunca o aparelho na água ou em outro líquido, nem no lava-loiça. Não permita que o aparelho entre em contacto com a água durante a sua limpeza. Evite possíveis salpicos no aparelho ou no cabo de ligação.
- Se o aparelho não for mantido limpo, a sua superfície pode degradar-se e afetar de forma irreversível a duração da vida do aparelho e conduzir a uma situação de perigo.

Català

Planxa per als cabells Slimlook Keratin Pro

DESCRIPCIÓ

- A Plaques allisadores basculants
- B Boto engegada/apagada
- C Pantalla LCD
- D Botons selector temperatura (+/-)
- E Botó bloqueig temperatura (-) *
- F Botó bloqueig plaques
- G Estoreta aïllant termoresistent

(*) Un cop seleccionada la temperatura, per bloquejar-la pressioneu durant 3 segons el botó E (-) i hi apareixerà un cadenat. Per desbloquejar la temperatura torneu a pressionar el botó E (-) i hi desapareixerà el cadenat.

Per apagar completament la planxa no ha d'estar seleccionat el bloqueig de la planxa.

UTILITZACIÓ I CURA:

- Abans de cada ús, esteneu completament el cable d'alimentació de l'aparell.
- No feu servir l'aparell si el dispositiu d'engegada/aturada no funciona.
- Per aconseguir una eficàcia màxima, les plaques assoleixen una temperatura d'ús professional (220°C). No toqueu les plaques ni la carcassa que les recobreix, ja que poden estar a una temperatura molt elevada. Assegureu-vos que les plaques no toquen els ulls o la pell nua mentre feu servir l'aparell.
- Durant el funcionament, les plaques arriben a assolir 220°C. Les peces de plàstic properes a les plaques també estaran calentes. Us recomanem que recolzeu a la mà a la zona de control de la temperatura.
- No deixeu l'aparell exposat a agents atmosfèrics.
- Mai no feu servir substàncies inflamables (per exemple, gomina) als cabells abans de fer servir la planxa.

- Mai no deixeu l'aparell funcionant sobre una superfície o un drap humit.
- No deixeu l'aparell en funcionament sobre superfícies no resistents a la calor. Assegureu-vos que les plaques estan fredes abans de deixar-la sobre una superfície.
- No fer servir l'aparell sobre els cabells mullats.
- Desconnecteu l'aparell de la xarxa si no el feu servir i abans de qualsevol operació de neteja. Desendolieu-lo també en cas d'apagada. Quan endolieu o desendolieu l'aparell, ha d'estar desconnectat.
- Manteniu l'aparell fora de l'abast dels nens i/o persones amb capacitats físiques, sensorials o mentals reduïdes o falta d'experiència i coneixement
- No deixeu mai l'aparell connectat i sense vigilància. A més, estalviareu energia i perllongareu la vida de l'aparell.
- No feu servir l'aparell sobre mascotes o animals.
- Si no feu servir l'aparell durant un període de temps llarg, emmagatzemeu el producte en un lloc sec, segur i allunyat dels nens.

CARACTERÍSTIQUES

- Plaques nanoceràmiques, turmalina i queratina.
- Les plaques nanoceràmiques, la turmalina i la queratina proporcionen més suavitat que les plaques ceràmiques convencionals i permeten que els cabells hi passin sense friccions, la qual cosa els protegeix de danys. Segons van passant pels cabells, van segellant la cutícula capil·lar i n'eviten l'encrespament.
- Plaques oscil·lants amb vores arrodonides: cabell llisos i arrissats.
- Aquest model incorpora plaques basculants i el moviment lleuger permet que les plaques s'adaptin als cabells sense necessitat de fer-hi força o tensió. Les planxes passen pels cabells d'una manera fàcil i suau, sense estirades. Gràcies a aquesta funció, és molt més fàcil allisar, modelar, arrissar i donar volum als cabells.

ESCALFAMENT RÀPID

- Aquesta planxa té una resistència professional de rendiment alt que permet que en tan sols 30 segons estigui llesta per a ser utilitzada.

DESCONNEXIÓ AUTOMÀTICA DE SEGURETAT

- Per raons de seguretat, la planxa s'apagarà automàticament quan passin 60 minuts sense cap moviment.

TOUCH CONTROL

- Sistema còmode i fàcil de selecció de la temperatura amb un simple toc.

UTILITZACIÓ

- Aquest aparell ha estat dissenyat per a modelar, arrissar, ficar i treure puntes, donar volum i allisar els cabells.
- No apliqueu la planxa de cabells sobre els cabells mullats. Assegureu-vos que els cabells estiguin completament secs i pentinats.

OBERTURA I TANCAMENT DE LA PLANXA (FIG.1)

- Per tancar la planxa, tanqueu les plaques i pressioneu l'accionament d'obertura i tancament. Les plaques quedaran bloquejades en posició tancada. Per obrir la planxa, feu lliscar el polsador en sentit contrari. Les plaques s'obriran.

FUNCIONAMENT:

- Assegureu-vos que heu retirat tot el material d'embalatge del producte.
- Col·loqueu la planxa sobre una superfície llisa i resistent a la calor.
- Endol·leu-la a la xarxa
- Premeu el botó d'engegada (B), hi sentireu un Beep!, i el selector de temperatura (c) parpellejarà per indicar que la planxa està en funcionament (fig 2). La temperatura per defecte és 180°C.
- Seleccioneu la temperatura idònia per al vostre tipus de cabells prement el selector de temperatura. Aconsellem fer servir les temperatures més baixes per a cabells molt fins, tenyits o danyats i les més elevades per als cabells arrissats, gruixuts i difícils de manejar.
- • L'ordre de selecció és ascendent fins a assolir la posició max., 180- 190- 200- 210- 220°C. Si voleu una temperatura inferior, premeu el botó selector de temperatura-(D). La temperatura mínima d'aquesta planxa és de 110°C.
- • Durant l'escalfament, la icona de la posició seleccionada estarà parpellejant.
- • Quan s'hagi assolit la temperatura escollida, la icona s'il·luminarà de manera fixa.
- • La planxa manté constant la temperatura preseleccionada.
- Creu el pentinat llis o ondulat.
- Quan deixeu de fer servir la planxa premeu el botó d'engegada/apagada.

- Desconnecteu l'aparell de la xarxa i espereu que la planxa es refredi abans de desar-la.
- Netegeu l'aparell.

PER ALLISAR (FIG.3)

- Agafeu un floc de cabells (d'uns 5 cm d'ample) i poseu-lo entre les plaques. Tanqueu-les i feu lliscar la planxa per tot el floc des de l'arrel fins a la punta.
- Repetiu aquesta operació fins que acabeu amb tot els cabells.
- Us recomanem que comenceu amb els cabells de les capes inferiors i continueu amb les superiors per obtenir un resultat millor.

PER MODELAR (FIG. 4)

- Per a un look ondulat o arrissat, la separació dels flocs ha de ser vertical perquè els rínxols tinguin una caiguda més natural.
- Els flocs seran molt gruixuts per a un rínxol gran i natural tipus ona o seran més fines per un rínxol petit i romàntic.
- Aneu embolicant cada floc sobre la planxa en un moviment circular (com si fos un raspall rodó) per aconseguir un floc en forma d'ona i de bucle.
- Agafeu la punta dels cabells i aneu embolicant-los alhora que llisqueu la planxa cap a avall.

NETEJA

- Desendolieu l'aparell de la xarxa i deixeu-lo refredar abans de dur a terme qualsevol operació de neteja.
- Assegureu-vos que les plaques estan fredes abans de netejar l'aparell.
- Netegeu l'exterior de la planxa amb un drap sec.
- Netegeu les plaques amb un drap humit i assequeu-les a continuació.
- No feu servir mai productes abrasius per a netejar.
- No introduïu mai l'aparell en aigua o un altre líquid, ni al rentaplats. No permeteu que l'aparell entri en contacte amb l'aigua durant la neteja. Eviteu possibles esquitxades en l'aparell o el cable de connexió.
- Si l'aparell no es manté en bon estat de neteja, la superfície pot degradar-se i afectar de manera inexorable la durada de la vida de l'aparell i provocar una situació perillosa.

Nederlands

Stijltang Slimlook Keratin Pro

BESCHRIJVING

- A Kantelende stijlplaten
- B Aan/uit knop
- C LCD scherm
- D Temperatuurselector (+/-)
- E Temperatuurblokkering (-) *
- F Plaatblokkering
- G Hittebestendige isolatiemat

(*) Na selectie van de temperatuur, kunt u deze blokkeren door gedurende 3 seconden op de knop E (-) te drukken; er wordt een slot weergegeven, deblokkeer de temperatuur door opnieuw op de knop E (-) te drukken en het slot verdwijnt.

Om de stijltang geheel uit te zetten moet de blokkering van de stijltang niet geactiveerd zijn.

GEBRUIK EN ONDERHOUD:

- Rol voor gebruik de voedingskabel van het apparaat volledig af.
- Gebruik het apparaat niet als de aan/uit knop niet werkt.
- Ten behoeve van de maximale effectiviteit, bereiken de platen de professionele werktemperatuur (220 °C). Raak de platen of hun behuizing niet aan, aangezien deze zeer heet worden. Let erop dat de platen tijdens het gebruik van het apparaat niet in contact komen met de ogen of de blote huid.
- Tijdens het gebruik van dit apparaat kunnen de platen opwarmen tot 220 °C. De kunststofonderdelen in de buurt van de platen zijn dan ook heet. Wij bevelen aan uw hand op het gedeelte met de temperatuurregeling te plaatsen.
- Stel het apparaat niet bloot aan atmosferische invloeden.
- Breng geen ontvlambare stoffen (bijv. haargel) in het haar aan als u de stijltang gaat gebruiken.
- Laat het apparaat nooit aan staan als het op een vochtige onder-

grond of doek ligt.

- Laat het apparaat niet aan staan op oppervlakken die niet hittebestendig zijn. Controleer dat de platen afgekoeld zijn voordat u het apparaat op een oppervlak neerlegt.
- Gebruik het apparaat niet op nat haar.
- Trek de stekker uit het stopcontact wanneer het apparaat niet in gebruik is en alvorens het te reinigen. Trek de stekker ook uit het stopcontact bij stroomuitval. Let erop dat het apparaat uitstaat wanneer u de stekker in het stopcontact steekt of hem eruit haalt.
- Houd dit apparaat buiten bereik van kinderen en/of personen met lichamelijke, zintuiglijke of geestelijke beperkingen, of met een gebrek aan ervaring en kennis.
- Laat het apparaat nooit aan staan zonder toezicht. U bespaart hierdoor energie en verlengt tevens de levensduur van het apparaat.
- Gebruik het apparaat niet voor (huis-) dieren.
- Als u het apparaat langere tijd niet gebruikt, berg het dan op in de originele verpakking en op een droge en veilige plek, buiten het bereik van kinderen.

KENMERKEN

- Nanokeramische platen, toermalijn en keratine.
- De nanokeramische platen met toermalijn en keratine bieden meer zachtheid dan conventionele keramische platen, zodat het haar wrijvingsloos door de platen kan glijden zonder uw haar te beschadigen. Naarmate hij langs het haar glijdt, wordt de buitenlaag van het hoofdhaar afgedicht waardoor krulvorming voorkomen wordt.
- Kantelende platen met ronde randen: steil en krullend haar.
- Dit model heeft kantelende platen. Dankzij deze lichte beweging kunnen de platen zich aan het haar aanpassen zonder druk of spanning uit te oefenen. Deze platen glijden makkelijk, soepel en zonder rukken door de haren. Hierdoor is het veel gemakkelijker het haar te ontkrullen, te stylen, te krullen of volumen te geven.

SNELLE OPWARMING

- Deze stijltang is voorzien van een professioneel hoog-rendement verwarmingselement dat in minder dan 30 seconden klaar is voor gebruik.

AUTOMATISCHE VEILIGHEIDSTOP

- Om veiligheidsredenen gaat de ontkruller na 60 minuten zonder beweging automatisch uit.

BEDIENING VIA AANRAAKTOETSEN

- Een gemakkelijk en eenvoudig systeem voor temperatuurselectie, door aanraking.

GEBRUIK

- Dit apparaat is ontworpen om het haar vorm te geven, te krullen, punten naar binnen en naar buiten te draaien, het haar volume te geven en het te ontkrullen.
- Gebruik de borstel niet op nat haar. Zorg ervoor dat uw haar volledig droog en uitgekamd is.

OPENEN EN SLUITEN VAN DE STIJLTANG (FIG.1)

- Om de ontkruller te sluiten, sluit u de platen en drukt u op de open- en sluitknop. De platen zullen geblokkeerd worden in gesloten stand. Om de ontkruller te openen, verschuif de knop in tegengestelde richting. De platen zullen opengaan.

WERKWIJZE:

- Controleer dat al het verpakkingsmateriaal van het product verwijderd is.
- Plaats de stijltang op een vlak en hittebestendig oppervlak.
- Steek de stekker in het stopcontact.
- Druk op de aan/uit knop (B); er klinkt een pieptoon en de temperatuurregelaar(c) knippert om aan te geven dat de stijltang aan staat (Fig 2). De standaardtemperatuur is 180 °C.
- Kies de voor uw haartype geschikte temperatuur met de temperatuurregelaar. Het wordt aanbevolen een lage temperatuur te gebruiken voor fijn, geveerd of beschadigd haar en hogere temperaturen voor krullend, dik en moeilijk hanteerbaar haar.
 - De temperaturen worden doorlopen in oplopende volgorde tot de maximum waarde, 180- 190- 200- 210- 220 °C. Wanneer u een lagere temperatuur wenst, druk op de temperatuurknop – (D). De minimum temperatuur van deze stijltang is 110 °C.
 - Tijdens het opwarmen knippert het pictogram van de geselecteerde stand.
 - Wanneer de gekozen temperatuur is bereikt, licht het pictogram op het display continu op.
 - De stijltang houdt de temperatuur constant op de vooraf ingestelde waarde.
- Met dit apparaat kunt u een steil of gekruld kapsel creëren.
- Wanneer u de stijltang niet langer nodig heeft, druk op de aan/uit knop.

- Haal de stekker uit het stopcontact en laat de stijltang afkoelen voordat u hem opbergt.
- Reinig het apparaat.

ONTKRULLEN (FIG. 3)

- Neem een haarlok (van ca. 5 cm breed) en leg deze tussen de platen. Sluit de platen en laat de stijltang langs de hele haarlok glijden, vanaf de wortel naar de punten.
- Herhaal deze bewerking voor de rest van het haar.
- Voor een beter resultaat wordt aangeraden met de onderste lagen van het haar te beginnen en daarna de bovenste lagen te doen.

VORMGEVEN (FIG. 4)

- Voor een golvende of gekrulde look is een verticale scheiding van de lokken nodig, zodat de krul natuurlijker valt.
- De lokken zijn zeer dik voor een grote en natuurlijke golvende krul en fijner voor een kleine en romantische krul.
- Draai elke lok op de stijltang met cirkelvormige bewegingen (alsof het een ronde borstel was) om krullen of pijpenkrullen te krijgen.
- Houd het einde van de haarlok vast en draai het haar terwijl de u stijltang naar beneden laat glijden.

REINIGING

- Trek de stekker uit het stopcontact en laat het apparaat afkoelen alvorens het te reinigen.
- Controleer dat de platen afgekoeld zijn voordat u het toestel gaat schoonmaken.
- Reinig de buitenkant van het apparaat met een droge doek.
- Reinig de platen met een vochtige doek en droog ze vervolgens af.
- Gebruik voor de reiniging geen schuurmiddelen.
- Dompel dit apparaat niet in water of in andere vloeistoffen onder en doe het evenmin in de vaatwasser. Laat dit apparaat bij het reinigen niet met water in aanraking komen. Vermijd spetters op het apparaat en de voedingskabel.
- Indien het apparaat niet goed schoongehouden wordt, kan het oppervlak beschadigd en de levensduur van het apparaat verkort worden, en kan er een gevaarlijke situatie ontstaan.

Polski

Prostownica do włosów Slimlook Keratin Pro

OPIS

- A Płytki wygładzające uchylne
- B Wyłącznik ON / OFF
- C Ekran LCD
- D Wybór temperatury (+/-)
- E Przycisk blokujący temperaturę (-) *
- F Przycisk blokujący płytki
- G Materiał izolujący odporny na ciepło

(*) Po wybraniu temperatury, aby ją zablokować należy nacisnąć przez 3 sekundy przycisk E (-) i pojawi się kłódka, aby odblokować temperaturę należy ponownie nacisnąć przycisk E (-) i kłódka zniknie. Aby całkowicie wyłączyć prostownicę nie może być wybrana (aktywna) blokada prostownicy.

UŻYWANIE I KONSERWACJA:

- Przed każdym użyciem, rozwinąć całkowicie przewód zasilania urządzenia.
- Nie używać urządzenia, jeśli nie działa przycisk włączania ON/OFF.
- W celu osiągnięcia maksymalnej skuteczności płytki osiągają temperaturę profesjonalnego użytkownika (220°C). Nie dotykać płytek ani obudowy, która je otacza, gdyż osiągają wysoką temperaturę. Upewnić się, że podczas używania urządzenia płytki nie dotykają oczów lub odsłoniętej skóry.
- Podczas pracy urządzenia, płytki mogą osiągnąć temperaturę do 220°C. Również elementy plastikowe znajdujące się w pobliżu płytek ceramicznych mogą być gorące. Zalecamy oparcie ręki w miejscu regulowania temperatury.
- Nie pozostawiać urządzenia na działanie czynników atmosferycznych.
- W żadnym wypadku nie wolno przed użyciem prostownicy nanosić

- na włosy substancji łatwopalnych (np. żelu).
- Nigdy nie pozostawiać włączonego urządzenia na mokrej powierzchni lub szmatce.
 - Nie umieszczać działającego urządzenia na powierzchniach, które nie są odporne na ciepło. Przed pozostawieniem urządzenia na powierzchni upewnić się że płytki są zimne.
 - Nie należy używać urządzenia na mokrych włosach.
 - Wyłączać urządzenie z prądu, jeśli nie jest ono używane i przed przystąpieniem do jakiegokolwiek czyszczenia. Odłączyć je także w przypadku przerwy w dopływie prądu. Kiedy podłączamy lub odłączamy urządzenie musi być ono wyłączone.
 - Przechowywać urządzenie w miejscu niedostępnym dla dzieci i/ lub osób o ograniczonych zdolnościach fizycznych, dotykowych lub mentalnych oraz nie posiadających doświadczenia lub znajomości tego typu urządzeń.
 - Nie pozostawiać nigdy urządzenia podłączonego i bez nadzoru. W ten sposób można zaoszczędzić energię i przedłużyć okres użytkowania urządzenia.
 - Nie używać urządzenia do suszenia maskotek czy zwierząt.
 - Jeśli urządzenie nie jest używane przez dłuższy czas, urządzenie należy przechowywać w miejscu suchym. Bezpiecznym i z dala od dzieci.

CHRAKTERYSTYKA

- Płytki nanoceramiczne, turmalin i keratyna
- Płytki nanoceramiczne, turmalinowe i keratynowe zapewniają większą miękkość niż tradycyjne płytki ceramiczne i zapewniają beztarciowe przesuwanie się, które chroni włosy przed zniszczeniem. Kiedy prześlizgują się przez twoje włosy, uszczelniają łuski włosa, unikając puszenia.
- Uchylne płytki o zaokrąglonych krawędziach: proste i kręcone włosy.
- Ten model ma uchylne płytki, a jego niewielki ruch umożliwia dostosowanie płytek do włosów bez konieczności użycia siły lub napięcia. Płytki przesuwają się po włosach łatwo, delikatnie, bez ciągnięcia. Dzięki tej funkcji znacznie łatwiej jest wygładzić, uformować, zwinąć i nadać włosom objętość.

SZYBKIE NAGRZEWANIE

- Prostownica jest wyposażona w profesjonalną rezystancję o wysokiej wydajności, w zaledwie 30 sekund będzie gotowe do użycia.

AUTOMATYCZNE WYŁĄCZENIE

- W związku z bezpieczeństwem prostownica wyłącza się automatycznie po 60 minutach nie używania jej.

TOUCH CONTROL

- Wygodny i łatwy system wyboru temperatury za pomocą jednego dotyku.

SPOSÓB UŻYCIA

- Urządzenie jest przeznaczone do tworzenia delikatnych fal, kręcenia włosów, zakręcania ich końcówek w obie strony, nadawania włosom objętości oraz prostowania ich.
- Nie używać prostownicy na mokrych włosach. Należy upewnić się, że włosy są zupełnie suche i rozczesane.

OTWARCIE I ZAMKNIĘCIE PROSTOWNICY (FIG. 1)

- Aby zamknąć prostownicę, zamknij ramiona prostownicy i naciśnij przycisk uruchamiający otwieraniem i zamykaniem. Płytki zostaną zablokowane w pozycji zamkniętej Aby otworzyć prostownicę, przesunij przycisk w drugą stronę. Płytki otworzą się.

DZIAŁANIE:

- Upewnić się, że z opakowania zostały wyjęte wszystkie elementy urządzenia.
- Umieścić prostownicę na płaskiej, odpornej na działanie wysokich temperatur powierzchni.
- Podłączyć do źródła zasilania.
- Naciśnięcie przycisk ON (B), usłyszymy Bip!, i regulator temperatury (C) będzie migać, wskazując, że prostownica jest gotowa do użycia (fig. 2) Domyślna temperatura to 180°C.
- Wybierz idealną temperaturę dla włosów, naciskając regulator temperatury. Zaleca się modelować włosy cienkie, farbowane lub zniszczone na najniższej temperaturze, włosy gęste, kręcone i trudne do ułożenia na wyższej temperaturze.
 - Wybór temperatury jest w porządku wzrastającym aż do pozycji maks. 180- 190- 200- 210- 220°C. Jeśli chcemy obniżyć temperaturę, należy nacisnąć przycisk wyboru temperatury-(D). Minimalna temperatura tej prostownicy wynosi 110°C.
 - Podczas rozgrzewania ikona wybranej pozycji będzie migać.
 - Kiedy zostanie osiągnięta wybrana temperatura pojawi się ona w sposób ciągły.
 - Prostownica trwale utrzymuje wybraną temperaturę.

- Wyprostować włosy lub uformować z nich fale.
- Po skończeniu używania prostownicy nacisnąć przycisk wyłącznika ON/OFF
- Przed schowaniem urządzenia należy odłączyć je od zasilania i pozostawić do ostygnięcia.
- Wyczyścić urządzenie.

PROSTOWANIE (FIG. 3)

- Wziąć pasmo włosów (około 5 cm szerokości) i umieść je między płytkami. Zamknąć je i przesunąć przez całe pasmo od nasady do końcówki.
- Powtórzyć tę operację aż wyprostujemy wszystkie włosy.
- Zalecamy, aby zacząć od włosów dolnych warstw i kontynuować z górnymi, aby uzyskać lepszy wynik.

MODELOWANIE (FIG. 4)

- Dla falistego lub kręconego wyglądu separacja pasemek włosów powinna być pionowa, aby uzyskać bardziej naturalne opadanie fali.
- Pasma włosów będą bardzo grube dla dużego, naturalnego loka w kształcie fali lub będą cieńsze dla małego, romantycznego loku
- Owinąć każde pasmo prostownicą ruchem okrężnym (jakby to była okrągła szczotka), aby uzyskać pasmo w formie fali i loku.
- Przytrzymać końcówkę włosów i owijając włosy, przesuwać prostownicę w dół.

CZYSZCZENIE

- Odłączyć urządzenie z sieci i pozostawić aż do ochłodzenia przed przystąpieniem do jakiegokolwiek czyszczenia.
- Przed czyszczeniem prostownicy upewnić się że płytki są zimne.
- Oczyszczyć obudowę prostownicy suchą szmatką.
- Oczyszczyć płytki wilgotną szmatką, a następnie je wysuszyć.
- Nigdy nie używać produktów chemicznych do jej czyszczenia.
- Nigdy nie zanurzać urządzenia w wodzie lub innym płynie, ani myć go w zmywarce. Nie pozwolić, aby urządzenie weszło w kontakt z wodą w trakcie jego czyszczenia. Unikać możliwych rozprysków na urządzeniu lub kablu łączącym.
- Jeśli urządzenie nie jest utrzymywane w odpowiednio dobrym stanie czystości, jego powierzchnia może się niszczyć i wpływać w sposób niedający się powstrzymać na okres trwałości urządzenia oraz prowadzić do niebezpiecznych sytuacji.

Ελληνικά

Σίδερο μαλλιών Slimlook Keratin Pro

ΠΕΡΙΓΡΑΦΗ

- A Ταλαντευόμενες πλάκες ισιώματος
- B Διακόπτης έναρξης και παύσης λειτουργίας
- C Οθόνη LCD
- D Κουμπιά επιλογής θερμοκρασίας (+/-)
- E Κουμπί «κλειδώματος» της θερμοκρασίας (-) *
- F Διακόπτης ασφάλισης για τις πλάκες
- G Μονωτικό υπόθεμα ανθεκτικό στη θερμότητα

(*) Αφού επιλέξετε τη θερμοκρασία, για να την «κλειδώσετε» πρέπει να πιέσετε για 3 δευτερόλεπτα το κουμπί E (-) και θα εμφανιστεί ένα λουκέτο. Για να «ξεκλειδώσετε» τη θερμοκρασία, πιέστε και πάλι το κουμπί E (-) και το λουκέτο θα εξαφανιστεί.

Για να σβήσετε τελείως το σίδερο, δεν θα πρέπει να είναι επιλεγμένο το «κλειδώμα» του σιδήρου.

ΧΡΗΣΗ ΚΑΙ ΣΥΝΤΗΡΗΣΗ:

- Πριν από κάθε χρήση, ξετυλίξτε τελείως το καλώδιο τροφοδοσίας της συσκευής.
- Μη χρησιμοποιείται η συσκευή αν δεν λειτουργεί ο διακόπτης έναρξης/παύσης λειτουργίας.
- Για τη μέγιστη αποτελεσματικότητα, οι πλάκες μπορούν αν φτάσουν στη θερμοκρασία της επαγγελματικής χρήσης (220 °C). Μην αγγίζετε ούτε τις πλάκες ούτε το καπάκι που τις καλύπτει, από τη στιγμή που φτάνουν σε πολύ υψηλή θερμοκρασία. Βεβαιωθείτε ότι οι πλάκες δεν αγγίζουν τα μάτια ή το γυμνό δέρμα, κατά τη χρήση της συσκευής.
- Κατά τη λειτουργία, οι πλάκες μπορούν να φτάσουν έως τους 220 °C. Τα πλαστικά εξαρτήματα που βρίσκονται κοντά, θα καίνε επίσης. Σας συνιστούμε να στηρίξετε το χέρι στην περιοχή ελέγχου της θερμοκρασίας.
- Μην αφήνετε τη συσκευή εκτεθειμένη σε ατμοσφαιρικούς παράγοντες

- Μην χρησιμοποιείτε ποτέ εύφλεκτες ουσίες (για παράδειγμα, ζελέ) στα μαλλιά σας πριν χρησιμοποιήσετε το σίδερο
- Μην αφήνετε ποτέ το σίδερο σε λειτουργία επάνω σε υγρή επιφάνεια ή πανί.
- Μην αφήνετε τη συσκευή ενώ βρίσκεται σε λειτουργία επάνω σε επιφάνειες που δεν είναι ανθεκτικές στη θερμοκρασία. Βεβαιωθείτε ότι οι πλάκες είναι κρύες πριν τοποθετήσετε τη συσκευή επάνω σε μια επιφάνεια.
- Μην χρησιμοποιείτε τη συσκευή επάνω σε βρεγμένα μαλλιά.
- Αποσυνδέετε τη συσκευή από το ρεύμα, όταν δεν τη χρησιμοποιείτε καθώς και πριν πραγματοποιήσετε οποιαδήποτε διαδικασία καθαρισμού. Αποσυνδέστε την επίσης σε περίπτωση διακοπής ρεύματος. Όταν συνδέετε ή αποσυνδέετε τη συσκευή, πρέπει να είναι σβηστή.
- Διατηρήστε την παρούσα συσκευή μακριά από τα παιδιά ή/και τα άτομα με μειωμένες σωματικές, αισθητηριακές ή διανοητικές ικανότητες ή άτομα με ελλιπείς εμπειρίες ή γνώσεις.
- Μην αφήνετε ποτέ συνδεδεμένη τη συσκευή και χωρίς επιτήρηση. Έτσι θα εξοικονομήσετε επίσης ενέργεια και θα επιμηκύνετε τη ζωή της συσκευής.
- Μην χρησιμοποιείτε τη συσκευή επάνω σε μικρά ζώα συντροφιάς ή σε ζώα γενικότερα.
- Αν δεν χρησιμοποιείτε τη συσκευή για μεγάλο χρονικό διάστημα, αποθηκεύστε το προϊόν σε μέρος στεγνό, ασφαλές και μακριά από τα παιδιά.

ΧΑΡΑΚΤΗΡΙΣΤΙΚΑ

- Νανοκεραμικές πλάκες, τουρμαλίνη και κερατίνη.
- Οι νανοκεραμικές πλάκες, η τουρμαλίνα και η κερατίνη προσφέρουν περισσότερη απαλότητα από τις συμβατικές κεραμικές πλάκες, και χαρίζουν ολίσθηση χωρίς τριβές· όλα αυτά προστατεύουν τα μαλλιά από βλάβες. Ενόσω οι πλάκες γλιστρούν στα μαλλιά σας, σφραγίζουν το περίβλημα της τρίχας, αποτρέποντας το κατσάρωμα.
- Ταλαντευόμενες πλάκες με στρογγυλεμένες άκρες: ίσια και σγουρά μαλλιά
- Το παρόν μοντέλο διαθέτει ταλαντευόμενες πλάκες που η ελαφρά κίνησή τους επιτρέπει στις πλάκες να προσαρμόζονται στα μαλλιά χωρίς να χρειάζεται να ασκείται πίεση ή να υπάρχει ένταση. Οι πλάκες γλιστρούν στα μαλλιά εύκολα, απαλά, χωρίς τραβήγματα. Χάρη σε αυτή τη λειτουργία, είναι πολύ πιο εύκολο να επιτύχουμε ίσιωμα, μπούκλες, κυματισμούς και να δώσουμε όγκο στα μαλλιά.

TAXEIA ΘΕΡΜΑΝΣΗ

- Το παρόν σίδερο διαθέτει επαγγελματική αντίσταση υψηλής απόδοσης, και μέσα σε 30 δευτερόλεπτα είναι έτοιμο προς χρήση.

ΑΥΤΟΜΑΤΗ ΑΠΟΣΥΝΔΕΣΗ ΑΣΦΑΛΕΙΑΣ

- Για λόγους ασφαλείας, το σίδερο θα σβήσει αυτόματα μόλις περάσουν 60 λεπτά χωρίς καμία κίνηση.

TOUCH CONTROL

- Βολικό και εύκολο σύστημα επιλογής της θερμοκρασίας, με ένα απλό άγγιγμα.

ΧΡΗΣΗ

- Αυτή η συσκευή έχει σχεδιαστεί για κάνει μπούκλες, κυματισμούς, να τοποθετεί και να αφαιρεί τούφες, να δίνει όγκο και να ισιώνει τα μαλλιά.
- Μην χρησιμοποιείτε το σίδερο μαλλιών σε βρεγμένα μαλλιά. Βεβαιωθείτε ότι τα μαλλιά είναι τελείως στεγνά και χτενισμένα.

ΑΝΟΙΓΜΑ ΚΑΙ ΚΛΕΙΣΙΜΟ ΤΟΥ ΣΙΔΕΡΟΥ (FIG.1)

- Για να κλείσει το σίδερο, κλείστε τις πλάκες και πιέστε το χειριστήριο ανοίγματος, και κλείστε. Οι πλάκες θα παραμείνουν ασφαλισμένες στην κλειστή θέση. Για να ανοίξετε το σίδερο, γλιστρήστε τον μοχλό χειρισμού προς την αντίθετη κατεύθυνση. Οι πλάκες θα ανοίξουν.

ΛΕΙΤΟΥΡΓΙΑ:

- Βεβαιωθείτε ότι έχετε αφαιρέσει όλα τα υλικά συσκευασίας του προϊόντος.
- Τοποθετήστε το σίδερο επάνω σε μια επίπεδη επιφάνεια που να είναι και ανθεκτική στη θερμοκρασία.
- Συνδέστε τη στο ρεύμα
- Πιέστε το κουμπί για να ανάψει (B), θα ακούσετε ένα μπιμπ! και ο διακόπτης επιλογής θερμοκρασίας (c) θα αναβοσβήσει, δείχνοντας ότι το σίδερο λειτουργεί (fig. 2). Η θερμοκρασία κατά προεπιλογή είναι 180 °C.
- Επιλέξτε την ιδανική θερμοκρασία για το είδος των μαλλιών σας, πιέζοντας τον διακόπτη επιλογής θερμοκρασίας. Σας συμβουλεύουμε να χρησιμοποιείτε τις πιο χαμηλές θερμοκρασίες για πολύ λεπτά, βαμμένα ή τλαιπωρημένα μαλλιά, και να χρησιμοποιείτε πιο υψηλές θερμοκρασίες για σγουρά, δυνατά

- μαλλιά και μαλλιά που είναι δύσκολα στον χειρισμό.
- • Η σειρά επιλογής είναι αύξουσα μέχρι τη μέγιστη θέση, 180-190- 200- 210- 220 °C. Αν επιθυμείτε χαμηλότερη θερμοκρασία, πιέστε το κουμπί επιλογής της θερμοκρασίας – (D). Η ελάχιστη θερμοκρασία αυτού του σίδηρου είναι 110 °C.
 - • Όσο το σίδερο θερμαίνεται, το εικονίδιο της επιλεγείσας θέσης θα αναβοσβήνει.
 - • Όταν η επιλεγείσα θερμοκρασία έχει επιτευχθεί, το εικονίδιο θα ανάψει μόνιμα.
 - • Το σίδερο διατηρεί σταθερά την προεπιλεγμένη θερμοκρασία.
 - Δημιουργήστε χτένισμα για ίσια ή κυματιστά μαλλιά.
 - Όταν παύσετε να χρησιμοποιείτε το σίδερο, πιέστε τον διακόπτη έναρξη/παύσης λειτουργίας.
 - Αποσυνδέστε τη συσκευή από το ρεύμα και περιμένετε να κρυώσει το σίδερο πριν το φυλάξετε.
 - Καθαρίστε τη συσκευή.

ΓΙΑ ΙΣΙΩΜΑ (FIG.3)

- Πιάστε μια τούφα μαλλιών (περίπου 5 cm πλάτος) και τοποθετήστε τη ανάμεσα στις πλάκες. Κλείστε τες και γλιστρήστε το σίδερο σε όλη την τούφα από τη ρίζα έως την άκρη.
- Επαναλάβετε το ίδιο μέχρι να κάνετε όλα τα μαλλιά.
- Σας συνιστούμε να αρχίσετε με τα εσωτερικά στρώματα των μαλλιών και να συνεχίσετε με τα εξωτερικά, για να έχετε καλύτερο αποτέλεσμα.

ΓΙΑ ΚΥΜΑΤΙΣΜΟΥΣ (FIG. 4)

- Για ένα look κυματιστών ή σγουρών μαλλιών, ο διαχωρισμός της κάθε τούφας πρέπει να γίνεται κάθετα, ώστε να πέφτει η μπούκλα πιο φυσικά.
- Οι τούφες θα είναι μεγάλες όταν θέλουμε μεγάλη ή φυσική μπούκλα ή θα είναι πιο μικρές για μικρή και ρομαντική μπούκλα.
- Τυλίξτε σιγά σιγά κάθε τούφα επάνω στο σίδερο με κυκλική κίνηση (σαν να επρόκειτο για στρογγυλή βούρτσα) ώστε η τούφα να αποκτήσει τη μορφή κυματισμού ή μπούκλας.
- Κρατήστε την άκρη του μαλλιού και τυλίξτε σιγά σιγά τα μαλλιά ενώ ταυτόχρονα γλιστρήστε το σίδερο προς τα κάτω.

ΚΑΘΑΡΙΟΤΗΤΑ

- Αποσυνδέετε τη συσκευή από το ρεύμα και αφήστε τη να ψυχρανθεί πριν πραγματοποιήσετε οποιαδήποτε διαδικασία καθαρισμού.

- Βεβαιωθείτε ότι οι πλάκες είναι κρύες πριν την καθαριότητα της συσκευής
- Καθαρίστε το εξωτερικό του σίδηρου με ένα στεγνό πανί
- Καθαρίστε τις πλάκες με ένα υγρό πανί και στεγνώστε τες στη συνέχεια.
- Ποτέ μην χρησιμοποιείτε λειαντικά προϊόντα για τον καθαρισμό της
- Μην βάλετε ποτέ τη συσκευή σε νερό ή άλλο υγρό, ή στο πλυντήριο πιάτων. Μην επιτρέψετε να έρθει σε επαφή η συσκευή με το νερό κατά τη διάρκεια του καθαρισμού. Αποφύγετε τυχόν πιτσιλίσματα στη συσκευή ή το καλώδιο σύνδεσης με το ρεύμα
- Αν η συσκευή δεν βρίσκεται σε καλή κατάσταση καθαριότητας, η επιφάνειά της μπορεί να χαλάσει και αυτό να επηρεάσει αναπόφευκτα τη διάρκεια ζωής της συσκευής και να οδηγήσει σε κατάσταση επικινδυνότητας.

Русский

Выпрямитель для волос Slimlook Keratin Pro

ОПИСАНИЕ

- A Раздвижные пластины
- B Кнопка ON/OFF
- C Жидкокристаллический дисплей
- D Кнопки настройки температуры (+/-)
- E Кнопка фиксации температуры (-) *
- F Кнопка фиксации пластин
- G Термостойкая прокладка

(*) После того, как температура была выбрана, для ее блокировки нажимайте кнопку E (-) в течение 3-х секунд, и на экране появится символ «замок». Чтобы разблокировать температуру, снова нажмите кнопку E (-) и замок исчезнет. Запрещается осуществлять блокировку пластины, если выпрямитель для волос не был полностью отключен.

ИСПОЛЬЗОВАНИЕ И УХОД

- Полностью разматывайте провод прибора перед каждым использованием.
- Не допускается эксплуатировать электроприбор с неисправным выключателем питания.
- Обеспечивая максимальную эффективность, пластины нагреваются до температуры, рекомендуемой профессионалами (220°C). Не прикасайтесь к пластинам или их покрытию, поскольку они очень горячие. При использовании прибора нужно контролировать, чтобы пластины не коснулись глаз или открытых участков кожи.
- Во время использования прибора пластины могут нагреваться до 220°C. Пластиковые детали возле керамических пластин также могут быть очень горячими. Рекомендуется оставить руку в зоне контроля температуры.
- Не оставляйте прибор на улице и под воздействием различных факторов.

- Перед использованием выпрямителя волос ни в коем случае не допускается применять к волосам различные воспламеняющиеся вещества (например гель).
- Не допускается, чтобы включенный прибор лежал на влажной поверхности или ткани.
- Не кладите работающий прибор на поверхности, не устойчивые к тепловому воздействию. Прежде чем положить прибор на поверхность, убедитесь, что пластины холодные.
- Не используйте прибор если волосы влажные.
- Отсоедините электроприбор от сети после использования или для его чистки. Также выньте вилку из розетки в случае пропадания в ней питания. При его подключении или отключении от сети, прибор всегда должен быть в положении «Выкл».
- Храните электроприбор вне досягаемости детей и/или лиц с ограниченными физическими, сенсорными или умственными возможностями, а также тех, кто не знаком с правилами его использования.
- Не оставляйте включенный электроприбор без присмотра. Это сохранит электроэнергию и продлит срок его службы.
- Не допускается использовать прибор для обслуживания домашних животных.
- Для длительного хранения прибор нужно поместить в сухое, недосягаемое для детей место.

ОСОБЕННОСТИ

- Нанокерамические, турмалиновые и кератиновые пластины.
- Нанокерамические, турмалиновые и кератиновые пластины делают волосы мягче, чем обычные пластины, скользя по волосам без трения и не повреждая их. При скольжении пластины «запечатывают» волосы, предотвращая вьющиеся волосы.
- Наклонные пластины с круглыми краями: для прямых и вьющихся волос.
- Эта модель прибора имеет наклонные пластины, их легкое скольжение позволяет адаптироваться к любому типу волос, не оказывая давления и не затягивая их. Пластины скользят по волосам легко и равномерно, без натяжения. Эта особенность позволяет значительно проще выпрямлять волосы, завивать, делать их волнистыми и придавать объем.

БЫСТРЫЙ НАГРЕВ

- Эти выпрямители оснащены мощным профессиональным

нагревательным элементом, что позволяет нагревать их до готовности за 30 секунд.

АВТОМАТИЧЕСКОЕ БЕЗОПАСНОЕ ВЫКЛЮЧЕНИЕ

- В целях безопасности выпрямители выключаются через 60 минут, если к ним не прикасаться.

СЕНСОРНОЕ УПРАВЛЕНИЕ

- Легкая в использовании сенсорная панель настройки температуры.

ИСПОЛЬЗОВАНИЕ

- Это устройство предназначено для того, чтобы придавать волосам волнистость, завивать их, завивать и распрямлять концы волос, добавлять волосам объем и выпрямлять их.
- Не применяйте щетку к влажным волосам. Волосы должны быть полностью сухими и расчесанными.

КАК ОТКРЫВАТЬ И ЗАКРЫВАТЬ ВЫПРЯМИТЕЛЬ (РИС. 1)

- Для того, чтобы закрыть выпрямитель, закройте пластины и нажмите переключатель открыть/закрыть. Пластины будут заблокированы в положение «закрыто». Для того, чтобы открыть выпрямитель, передвиньте переключатель в другую сторону. Пластины откроются.

ЭКСПЛУАТАЦИЯ:

- Убедитесь, что с прибора была снята упаковка.
- Положите выпрямитель на ровную, теплостойкую поверхность.
- Подключите его к розетке.
- Нажмите кнопку «On» (B), послышится короткий звуковой сигнал и замигает регулятор температуры (C), указывая, что выпрямитель готов к работе (Fig. 2). Температура по умолчанию – 180°C.
- Выберите нужную температуру для вашего типа волос, нажимая на регулятор температуры. Рекомендуется использовать более низкие температуры для очень тонких, поврежденных или окрашенных волос и более высокие температуры для вьющихся, густых или непослушных волос.
 - Переключатель температуры запускается с самой низкой температуре, перемещаясь до максимальной мощности:

180-190-200-210-220° C. Если вам нужна более низкая температура, используйте кнопку настройки температуры– (D). Минимальная температура выпрямителя для волос 110°C.

- Во время нагрева символ выбранного положения будет мигать.
- После достижения выбранной температуры символ будет гореть постоянно.
- Выпрямитель будет поддерживать выбранную температуру постоянно.

- Приступите к созданию прямого или волнистого стиля волос.
- По окончании использования выпрямителя для волос, нажмите кнопку Вкл/Выкл.
- Выньте вилку из розетки и подождите пока прибор остынет, прежде чем спрятать его.
- Очистите прибор

ДЛЯ ВЫПРЯМЛЕНИЯ (РИС. 3)

- Возьмите локон волос (шириной приблизительно 5 см) и положите между пластинами. Закройте их и потяните выпрямитель вниз от корней до кончиков волос.
- Повторяйте эту процедуру, пока все волосы не будут прямыми.
- Для лучшего результата рекомендуется начинать с внутреннего слоя волос и заканчивать внешним.

ДЛЯ ПРИДАНИЯ ФОРМЫ (РИС. 4)

- Для волнистых или вьющихся волос отделяйте вертикальные локоны, чтобы завивка ложилась более естественно.
- Берите более толстые пряди, чтобы получить большие локоны или волны естественного вида, и тонкие пряди для романтических колечек и тонких локонов.
- Круговым движением оборачивайте каждый локон вокруг выпрямителя (как делаете это вокруг круглой щетки), чтобы получить волнистые волосы и круглые локоны.
- Удерживая прядь волос за край, начните заворачивать ее, перемещая выпрямитель вниз.

ОЧИСТКА

- Отсоедините прибор от электросети и дайте ему остыть до того, как осуществлять любую чистку прибора.
- Перед чисткой пластины прибора должны быть холодными.
- Очистите поверхность выпрямителя сухой тканью.

- Пластины очистите сначала влажной, а потом сухой тканью.
- Не используйте абразивные чистящие средства.
- Ни в коем случае не опускайте корпус прибора в воду или иную жидкость и не помещайте прибор в посудомоечную машину. При чистке на прибор не должна попадать вода. Не допускайте попадания брызг воды на сетевой шнур.
- Если не содержать прибор в чистоте, то его поверхность может испортиться, что неизбежно сократит срок службы прибора, а также сделает его использование небезопасным.

Română

Placă de îndreptat părul Slimlook Keratin Pro

DESCRIERE

- A Plăci de îndreptare înclinabile
- B Buton On/Off
- C Ecran LCD
- D Butoane reglare temperatură (+ / -)
- E Buton pentru blocare temperatură (-) *
- F Buton pentru blocare placă
- G Suport rezistent la căldură

După selectarea temperaturii de blocat, apăsați pe butonul E (-) timp de 3 secunde; va apărea un lacăt. Pentru a debloca temperatura, apăsați din nou butonul E (-) și lacătul va dispărea.

Butonul pentru blocarea plăcii nu trebuie să fie selectat când opriți complet placa de îndreptare a părului.

UTILIZARE ȘI ÎNGRIJIRE:

- Desfășurați complet cablul de alimentare al aparatului înainte de fiecare utilizare.
- Nu utilizați aparatul dacă întrerupătorul on/off nu funcționează.
- Pentru a asigura o eficiență maximă, plăcile funcționează la aceeași temperatură la care funcționează aparatele de uz profesional (220 °C) Nu atingeți plăcile sau carcasa care le acoperă, deoarece acestea ating temperaturi foarte înalte. Asigurați-vă că plăcile nu ating ochii sau pielea goală în timpul utilizării aparatului.
- În timpul funcționării, plăcile pot atinge temperaturi de până la 220°C. De asemenea, părțile de plastic din apropierea plăcilor ceramice pot să fie fierbinți. Vă recomandăm să apucați aparatul cu mâna din zona de control al temperaturii.
- Nu lăsați niciodată aparatul în afara locuinței, expus fenomenelor naturale.
- Înainte de a folosi aparatul pentru îndreptat părul, nu aplicați pe păr sub nici un motiv substanțe inflamabile (gel etc.).

- Nu lăsați aparatul pe o suprafață sau o cârpă udă atunci când este în priză.
- Nu lăsați aparatul să funcționeze pe suprafețe care nu sunt rezistente la căldură. Asigurați-vă că plăcile sunt reci înainte de a pune aparatul pe orice suprafață.
- Nu utilizați aparatul pe părul ud.
- Decuplați aparatul de la priză atunci când nu-l folosiți și înainte de a-l curăța. De asemenea, scoateți aparatul din priză în cazul întreruperii alimentării cu curent electric. Aparatul trebuie să fie întotdeauna setat pe poziția Oprit când îl conectați sau îl deconectați.
- Acest aparat trebuie depozitat într-un loc care să nu fie la îndemâna copiilor și/sau a persoanelor cu capacități fizice, senzoriale sau mentale reduse, sau care nu sunt familiarizate cu utilizarea acestuia.
- Nu lăsați niciodată aparatul conectat și nesupravegheat dacă nu este utilizat. Astfel se economisește energie și se prelungește durata de viață a aparatului.
- Nu utilizați aparatul în preajma animalelor.
- Dacă nu veți folosi aparatul pentru o perioadă lungă de timp, depozitați-l într-un loc uscat, în condiții de siguranță și departe de copii.

CARACTERISTICI

- Plăci nanoceramice, din turmalină și keratină
- Plăcile nanoceramice, din turmalină și keratină fac părul mai catifelat decât cele convenționale, permițând acestuia să alunece fără frecare și protejându-l de deteriorări. Pe măsură ce placa întinde părul, cuticula este sigilată, prevenind încrețirea părului.
- Plăci înclinate cu margini rotunde: păr drept și ondulat.
- Acest model are plăci înclinate, această mișcare ușoară permite plăcilor să se adapteze părului fără a exercita presiune asupra acestuia sau a-l trage. Plăcile alunecă pe păr cu ușurință, lin, fără a-l trage. Această caracteristică face mult mai ușoare îndreptarea, ondularea, buclarea și obținerea volumului părului.

ÎNCĂLZIRE RAPIDĂ

- Aceste aparate pentru îndreptarea părului au un element profesionist, de înaltă performanță, care îl pregătește de utilizare în doar 30 de secunde.

OPRIREA AUTOMATĂ DE SIGURANȚĂ

- Din motive de siguranță, aceste aparate pentru îndreptat părul se opresc automat dacă nu sunt atinse timp de 60 de minute.

COMANDĂ TACTILĂ

- Sistem simplu de selectare a temperaturii cu comandă tactilă.

UTILIZARE

- Acest aparat a fost proiectat pentru buclarea, ondularea, întoarcerea capetelor în interior și în exterior, adăugarea de volum și îndreptarea părului.
- Nu folosiți aparatul pentru perierea părului ud. Asigurați-vă că părul este bine uscat și pieptănat.

DESCHIDEREA ȘI ÎNCHIDEREA PLĂCII DE ÎNDREPTAT PĂRUL (FIG. 1)

- Pentru a închide placa de îndreptat părul, închideți plăcile și apăsați butonul de deschidere/închidere. Plăcile vor fi blocate în poziția închisă. Pentru a deschide placa de îndreptat părul, glisați butonul în sens invers. Plăcile se vor deschide.

FUNCȚIONARE:

- Asigurați-vă că ați îndepărtat toate ambalajele produsului
- Puneți aparatul pentru îndreptat părul pe o suprafață plană, rezistentă la căldură.
- Conectați-l la priza de alimentare.
- Apăsați butonul „On” (B), acesta va emite un semnal sonor, iar butonul de selectare a temperaturii (C) va clipi, indicând faptul că placa de îndreptat părul funcționează (Fig. 2). Temperatura implicită este de 180 °C
- Selectați temperatura ideală pentru tipul dvs. de păr apăsând butonul de selectare a temperaturii. Este recomandat să utilizați temperaturi mai mici pentru părul foarte fin, vopsit sau deteriorat și temperaturi mai mari pentru părul gros, ondulat sau rebel.
 - Butonul de selectare a temperaturii pornește de la cea mai rece temperatură urcând până la setarea maximă: 180- 190- 200- 210- 220 °C. Dacă aveți nevoie de o temperatură mai scăzută, folosiți butonul de reglare a temperaturii (D) . Temperatura minimă a acestei plăci de îndreptat părul este de 110 °C.
 - În timpul încălzirii, pictograma poziției selectate va lumina scurt.
 - Atunci când temperatura selectată a fost atinsă, pictograma va rămâne aprinsă.
 - Aparatul pentru îndreptat părul va păstra constantă temperatura selectată.
- Crearea unui stil întins sau ondulat.

- După ce ați terminat de utilizat aparatul de îndreptat părul, apăsați butonul On/Off.
- Înainte de a depozita aparatul, deconectați-l de la priză și lăsați-l să se răcească.
- Curățați aparatul.

PENTRU ÎNDREPTAT (FIG.3)

- Luați o buclă de păr (cu o lățime de aproximativ 5 cm) și introduceți-o între plăci. Închideți plăcile și deplasați aparatul de-a lungul buclei, dinspre rădăcină spre vârfuri.
- Repetați operațiunea până când tot părul dumneavoastră este complet drept.
- Pentru a obține cele mai bune rezultate, vă recomandăm să începeți cu straturile de păr de dedesubt și să continuați spre exterior.

MODELARE (FIG. 4)

- Pentru ondularea sau buclarea părului, separați șuvițele pe verticală pentru ca buclele să cadă natural.
- Luați șuvițe mai groase pentru bucle mai mari sau onduleuri cu aspect natural și șuvițe mai subțiri pentru inele romantice și bucle mai mici.
- Înfășurați fiecare șuviță de păr în jurul aparatului prin mișcări circulare (ca și cum aparatul ar fi o perie rotundă) pentru a obține bucle și onduleuri.
- Țineți vârful șuviței de păr și începeți să înfășurați părul în timp ce glesați placa în jos.

CURĂȚARE

- Scoateți din priză aparatul și lăsați-l să se răcească înainte de a efectua orice operațiune de curățare.
- Înainte de a curăța aparatul, asigurați-vă că plăcile acestuia sunt reci.
- Curățați suprafața aparatului cu o cârpă uscată.
- Curățați plăcile cu o cârpă umedă și apoi uscați-le.
- Nu utilizați niciun fel de produse abrazive.
- Nu introduceți niciodată corpul principal în apă sau în orice alt lichid, nu îl puneți în mașina de spălat vase. Aparatul nu trebuie să vină în contact cu apa în timpul curățării. Evitați să stropiți aparatul și cablul de alimentare cu apă.
- Dacă aparatul nu este păstrat curat, suprafața acestuia se poate deteriora, ceea ce va reduce inevitabil durata de viață utilă a aparatului, și ar compromite siguranța în utilizare.

Български

Преса за коса Slimlook Keratin Pro

ОПИСАНИЕ

- A Приглаждащи люлеещи се плочки
- B Прекъсвач за включване/изключване
- C Екран LCD
- D Бутони за селектора на температурата (+/-)
- E Бутон за блокиране на температурата (-) *
- F Бутон за блокиране на плочките
- G Изолиращо, термоустойчиво килимче

(*) За блокиране на температурата след нейното избиране следва да натиснете, в продължение на 3 секунди бутон E (-). Ще се появи изображение на катинар. За деблокиране на температурата натиснете отново бутон E (-). Катинарът ще изчезне от екрана.

За пълно изключване на пресата блокировката следва да не е избрана.

УПОТРЕБА И ПОДДРЪЖКА

- Преди употреба развийте напълно захранващия кабел на уреда.
- Не използвайте уреда при повреден блок за "вкл./изкл".
- За да бъде възможно най-ефикасен уреда, плочките се нагряват до тази на професионална употреба, тоест до 220 °C. Не докосвайте плочките и обвивката им, тъй като достигат много високи температури. По време на употреба, уверете се, че плочките не докосват очите или незащитена кожа,
- По време на работа, плочките достигат температура 220 °C. Близките до плочките пластмасови части също се нагряват. Препоръчваме ви да държите ръката в зоната за контрол на температурата.
- Не излагайте уреда на атмосферни влияния.
- Никога не използвайте горими материали преди употреба на пресата (например, гел за коса).

- В никакъв случай не оставяйте работещ уреда върху влажна повърхност или кърпа.
- Не оставяйте работещия апарат върху неогреупорни повърхности. Уверете се, че плочките са изстинали, преди да поставите уреда върху повърхността.
- Не използвайте уреда върху мокра коса.
- Изключете уреда, когато не го използвате, или когато се готвите да го почистите. Също така, изключвайте апарата в случай на спиране на тока. Когато включвате или изключвате уреда от мрежата, същият следва да е изключен.
- Съхранявайте уреда далеч от достъпа на деца и/или хора с намалени физически, сензорни или умствени възможности, или от такива без опит и познания за боравене с него.
- В никакъв случай не оставяйте включения уред без наблюдение. По този начин ще спестите енергия и ще удължите живота на ел.уреда.
- Не използвайте уреда за подстригване на домашни любимци или животни.
- Не използвайте уреда за продължително време. Съхранявайте го на сухо място, далеч от достъпа на деца.

ХАРАКТЕРИСТИКИ

- Керамични плочи от турмалин и кератин
- Нанокерамичните плочи, турмалинът и кератинът осигуряват по-висока степен на мекота от обикновените керамични плочи, като плъзгането става без съпротивление. Също така, те защитават косата от повреждане. В процеса на плъзгане по косата, запечатват кутикулата на косъма, избягвайки по този начин накъдрянето.
- Подвижни плочки със закръглени краища за права и къдрава коса.
- Този модел включва подвижни плочки, позволяващи да се приспособят към косата, без никакво усилие или напрежение. Плочките се придвижват по косата лесно, леко и без придърпвания. Благодарение на тази функция е много по-лесно косата да бъде изправяна, оформяна, накъдряна, и да й се дава обем.

БЪРЗО ЗАГРЯВАНЕ

- Пресата е снабдена с професионално високоефективно съпротивление, позволяващо да е готова за употреба само за 30 секунди.

ОБЕЗОПАСЯВАЩО АВТОМАТИЧНО ИЗКЛЮЧВАНЕ

- По съображения на сигурност, пресата се изключва автоматично след 60 минути в състояние на покой.

КОНТРОЛ ЧРЕЗ ДОПИР

- Лесна и удобна система за избиране на температурата – само с едно докосване.

УПОТРЕБА

- Този уред има за цел да оформя, накъдря, да вкарва и изкарва връхчета и да придава обем на косата.
- Не използвайте пресата върху мокра коса. Уверете се, че косата е напълно суха и сресана.

ОТВАРЯНЕ И ЗАТВАРЯНЕ НА ПРЕСАТА (FIG.1)

- За да затворите пресата, затворете плочките и натиснете механизма за отваряне и затваряне. Плочките се застопоряват в затворено положение. За отваряне на пресата, преместете плъзгача в обратна посока. Плочките ще се отворят

РАБОТА:

- Уверете се, че изцяло сте отстранили опаковката на уреда.
- Поставете пресата върху равна и огнеустойчива повърхност.
- Включете я към мрежата.
- Натиснете бутона за включване (B). ще се чуе изпиукване, след което селектора за температура (с) ще започне да примигва, указвайки, че пресата е в работен режим (fig 2). Уредът е предварително настроен за температура 180 °C.
- Изберете най-подходящата температура за своята коса, като натиснете селектора за температура. Препоръчваме по-ниски температури за много тънка, боядисана или повредена коса, а по-високи температури – за къдрава, дебела и трудна за оформяне коса.
 - Редът на избор е нарастващ до достигане на максимална стойност, 180- 190- 200- 210- 220 °C. Ако желаете по-ниска температура натиснете селектора за температура – (D). Минималната температура на пресата е 110 °C.
 - По време на загряването изображението на избраната позиция примигва.
- Когато избраната температура бъде достигната, картинката престава да мига и започва да свети постоянно.

- Пресата поддържа постоянна предварително избраната температура.
- Създайте си прическа с права или вълниста коса.
- След употреба на пресата натиснете бутона за включване/ изключване.
- Преди съхранение, изключете пресата от мрежата и я изчакайте да изстине.
- Почистете уреда.

ЗА ПРИГЛАЖДАНЕ НА КОСАТА (FIG.3)

- Вземете кичур коса (широк около 5 cm) и го поставете между плочките. Затворете ги и прокарайте пресата по целия кичур—от корена до върха.
- Повторете това действие, докато завършите с цялата коса.
- За да постигнете по-добър резултат, препоръчваме да започне с косата от вътрешните слоеве и завършите с външните.

ЗА ОФОРМЯНЕ НА КОСАТА (FIG. 4)

- За вълниста или къдрава прическа, кичурите следва да се разделят отвесно, за да може къдрицата да пада поестествено.
- При голяма и естествена къдрица, кичурите следва да са по-дебели, а за по-малка и романтична къдрица, кичурите следва да са по-малки.
- За да направите къдрица тип “букла”, навийте всеки кичур около пресата с кръгово движение (все едно е кръгла четка).
- Придържайте края на косата и я навивайте, като едновременно с това придвижвате пресата надолу.

ПОЧИСТВАНЕ

- Преди почистване изключете уреда от захранващата мрежа и го оставете да се изстине.
- Преди почистване, уверете се, че плочките са изстинали.
- Почистете външната част на пресата със суха кърпа.
- Почистете плочките с навлажнена кърпа и ги изсушете след това.
- Никога не използвайте абразивни продукти за почистването на уреда.
- Никога не поставяйте уреда във вода или друга течност, нито в съдомиялна машина. По време на почистване, не позволявайте апарата да влиза в допир с вода. Избягвайте пръски по уреда или свързващия кабел.

- Уредът следва да се поддържа чист. В противен случай повърхността му може да се повреди, и това да съкрати безвъзвратно експлоатационния му живот, а също и да стане причина за възникване на опасно положение.

مثنوية.

- أثناء التسخين، سوف تومض أيقونة الوضع المحدد.
- عند الوصول إلى درجة الحرارة التي تم اختيارها ستضيء الأيقونة بشكل ثابت.
- تحافظ المكواة دائماً على درجة الحرارة المحددة مسبقاً.
- اعلمي تصفية الشعر الأملس أو المتموج.
- عندما تتوقفين عن استعمال المكواة اضغطي على زر التشغيل / الإطفاء.
- قومي بفصل الجهاز من التيار وانتظري إلى أن تبرد المكواة قبل حفظها.
- نظف الجهاز.

لتلميس الشعر (FIG. 3)

خذِي خصلة من الشعر (حوالي 5 سم عرض) وضعيها بين ألواح المكواة. أغلقيها وحركي المكواة على كل خصلة الشعر من الجذر إلى الأطراف.

كرري هذه العملية حتى تنتهي من كل الشعر.

نصلحك بالبدء بالشعر من الطبقات السفلى، والاستمرار مع الطبقات العلوية، للحصول على أفضل النتائج.

لعمل قالب (FIG. 4)

لمظهر متموج أو مجعد يجب أن يكون تفريق خصل الشعر عمودياً لمنحدر من التجعيد طبيعي جداً.

ستكون خصل الشعر خثينة جداً لتجعيد كبير وطبيعي نوع متموج أو ستكون أدق نعومة لتجعيد صغير ورومانسي.

لفي تدريجياً كل خصلة على المكواة في حركة دائرية (كما لو كانت فرشاة مستديرة) للحصول على خصلة بشكل متموج وعقصة.

أمسكي طرف الشعر، ولفي الشعر كلما تنزلق المكواة إلى الأسفل.

التنظيف

افصل قابس الجهاز من التيار الكهربائي واتركه يبرد قبل البدء بأي عملية تنظيف.

تأكدِي أن الألواح باردة قبل تنظيف الجهاز.

نظفي السطح الخارجي من المكواة بقطعة قماش جافة.

نظفي الألواح بقطعة قماش مبللة ثم جففيها.

لا تستخدم أبداً منتجات كاشطة لتنظيفها.

لا تقم أبداً بإدخال الجهاز في الماء أو سوائل أخرى، ولا حتى في غسالة الصحون. لا تسمحي أن يلامس الماء الجهاز أثناء تنظيفه.

تجنب الرشاش المحتملة على الجهاز أو على سلك التوصيل.

إذا لم يتم حفظ الجهاز في حالة جيدة من النظافة، فإن سطحه قد يتلف ويؤثر لا محالة على مدة عمر الجهاز ويؤدي إلى وضع خطر. جهاز ويؤدي إلى وضع خطر.

إذا لا تستعملي الجهاز لفترة طويلة من الزمن، قومي بتخزين المنتج في مكان جاف وآمن وبعيد عن متناول الأطفال.

المميزات

ألواح عازلة حرارية نانو سيراميك وتورمالين وكيراتين.
توفر ألواح النانو سيراميك والتورمالين والكيراتين نعومة أكبر من ألواح السيراميك التقليدية وتوفر انزلاقاً بدون احتكاكات التي تحمي من الضرر بشعرك. وحسب ما ينزلق من خلال شعرك، يختم تدريجياً بشرة الشعر لتجنب التجعد.
ألواح متأرجحة ذات حواف مدورة: شعر أملس ومجعد.
يمتلك هذا النموذج ألواحاً قابلة، تتيح حركتها الخفيفة تكيف ألواح المكواة على الشعر دون حاجة لممارسة قوة أو ضغط. تنزلق المكواوي على الشعر بسهولة، ونعومة، ودون شدات. بفضل هذه الميزة، يكون من السهل للغاية تلميس وعمل قالب وتجعيد وإضافة حجم إلى الشعر.

التسخين السريع

وقد تم تجهيز هذه المكواة بوحدة حرارة احترافية عالية الأداء، تكون في غضون ٠٣ ثانية فقط جاهزة للاستخدام.

الفصل التلقائي للسلامة

لأسباب تتعلق بالسلامة، ستنطفئ المكواة تلقائياً بعد مرور ٠٦ دقيقة من دون أي حركة.

التحكم باللمس

نظام تحديد درجة الحرارة مريح وسهل، بلمسة بسيطة.

الاستعمال

تم تصميم هذا الجهاز لعمل قالب وتجعيد وإدخال وإخراج أطراف الشعر وإضافة حجم وتلميس الشعر. لا تضعي مكواة الشعر على الشعر الملبل. تأكدي من أن شعرك جاف تماماً ومصفف.

فتح وغلق المكواة (FIG. 1)

لإغلاق المكواة، أغلقي الألواح واضغطي تشغيل الفتح والإغلاق. ستظل الألواح مغلقة في وضع مغلق. لفتح المكواة، حركي الزر في الاتجاه المعاكس. ستنتفح الألواح.

التشغيل:

تأكد من إزالة جميع مواد التعبئة والتغليف من المنتج.
ضعي المكواة على سطح أملس ومقاوم للحرارة.
قومي بتوصيل القابس بالتيار الكهربائي.
اضغطي على زر التشغيل (B)، سستمعين صوت إشارة صوتية وسوف يومض مفتاح تحديد درجة الحرارة (c) حيث يشير إلى أن المكواة هي قيد التشغيل (2 gf). درجة الحرارة الافتراضية هي ٠٨١ درجة مئوية.
قومي بتحديد درجة الحرارة المثالية لنوع شعرك عن طريق الضغط على مفتاح تحديد درجة الحرارة. يستحسن استعمال أدنى درجات الحرارة لشعر ناعم جداً أو مصبوغ أو تالف واستخدام أعلى درجات الحرارة لشعر مجعد وثخين وصعب التحكم به.

• يكون ترتيب التحديد تصاعدياً حتى الوصول إلى الوضع الأقصى ٠٠٨١ - ٠٠٩١ - ٠٠٢ - ٠١٢ - ٠٢٢ درجة مئوية. إذا كنت ترغبين بدرجة حرارة أدنى، فاضغطي على زر مفتاح تحديد درجة الحرارة - (D). درجة الحرارة الدنيا لهذه المكواة هي ٠١١ درجة

الوصف

- A ألواح تلميس متأرجحة
- B زر تشغيل / إطفاء
- C شاشة LCD
- D أزرار مفتاح تحديد درجة الحرارة (+/-)
- E زر قفل درجة الحرارة (-) *
- F زر قفل الألواح
- G غطاء عازل حراري مقاوم

(* بعد تحديد درجة الحرارة لقفليها يجب الضغط لمدة ٣ ثوان على الزر E (-) وسيظهر قفل، لفتح قفل درجة الحرارة يجب الضغط من جديد على الزر E (-) وسيختفي القفل.
لإطفاء المكواة تماماً لا ينبغي أن يكون قفل المكواة قد تم تحديده.

الاستخدام والعناية:

- قبل كل استعمال، انشر بالكامل سلك التيار الكهربائي للجهاز.
- لا تستعمل الجهاز إذا كانت أداة التشغيل/الإيقاف لا تعمل.
- للحصول على أقصى قدر من الفعالية، تصل ألواح المكواة إلى درجة حرارة الاستعمال الاحترافي (٢٢٠ درجة مئوية). لا تلمسي ألواح المكواة ولا الهيكل الذي يغطيها، لأنها تصل إلى درجة حرارة مرتفعة جداً. تأكدي من أن ألواح المكواة لا تلامس العينين أو البشرة العارية أثناء استخدام الجهاز.
- خلال التشغيل، تصل ألواح المكواة حتى ٢٢٠ درجة مئوية. وستكون الأجزاء البلاستيكية القريبة من الألواح ساخنة أيضاً.
- نوصيك بدعم يدك في منطقة التحكم بدرجة الحرارة.
- لا تترك الجهاز عرضة للعوامل الجوية.
- لا تستخدمي أبداً مواد قابلة للاشتعال (مثل مثبت الشعر) على الشعر قبل استخدام المكواة.
- لا تترك أبداً الجهاز يعمل على سطح أو قطعة قماش مبللة.
- لا تتركي الجهاز يعمل على أسطح غير مقاومة للحرارة. تأكدي من أن ألواح المكواة تكون باردة قبل إسنادها على السطح.
- لا تستعملي الجهاز على الشعر المبلل.
- فصل قابس الجهاز من التيار الكهربائي عند عدم استعماله وقبل القيام بأي عملية تنظيف. يجب فصل القابس أيضاً في حال انقطاع التيار الكهربائي. عند توصيل أو فصل قابس الجهاز، يجب أن يكون غير موصول بالكهرباء.
- احفظ هذا الجهاز بعيداً عن متناول الأطفال و/أو الأشخاص الذين يعانون من انخفاض قدراتهم الجسدية والحسية أو العقلية أو نقص الخبرة والمعرفة.
- لا تترك الجهاز أبداً موصولاً وبدون مراقبة. بالإضافة إلى ذلك ستقوم بتوفير الطاقة وإطالة عمر الجهاز.
- لا تستعملي الجهاز على الحيوانات الأليفة أو الحيوانات.

Español

GARANTÍA Y ASISTENCIA TÉCNICA

Este producto goza del reconocimiento y protección de la garantía legal de conformidad con la legislación vigente. Para hacer valer sus derechos o intereses debe acudir a cualquiera de nuestros servicios de asistencia técnica oficiales.

Podrá encontrar el más cercano accediendo al siguiente enlace web: <http://taurus-home.com/>

También puede solicitar información relacionada poniéndose en contacto con nosotros por el teléfono que aparece al final de este manual.

Puede descargar este manual de instrucciones y sus actualizaciones en <http://taurus-home.com>

English

WARRANTY AND TECHNICAL ASSISTANCE

This product enjoys the recognition and protection of the legal guarantee in accordance with current legislation. To enforce your rights or interests you must go to any of our official technical assistance services.

You can find the closest one by accessing the following web link: <http://taurus-home.com/>

You can also request related information by contacting us.

You can download this instruction manual and its updates at <http://taurus-home.com/>

Français

GARANTIE ET ASSISTANCE TECHNIQUE

Ce produit est reconnu et protégé par la garantie établie conformément à la législation en vigueur. Pour faire valoir vos droits ou intérêts, vous devrez vous adresser à l'un de nos services d'assistance technique agréés.

Pour savoir lequel est le plus proche, vous pouvez accéder au lien suivant : <http://taurus-home.com/>

Vous pouvez aussi nous contacter pour toute information.

Vous pouvez télécharger ce manuel d'instructions et ses mises à jour sur <http://taurus-home.com/>

Deutsch

GARANTIE UND TECHNISCHER SERVICE

Dieses Produkt ist von der gesetzlichen Garantie gemäss der geltenden Gesetzgebung geschützt. Um Ihre Rechte und Interessen geltend zu machen, müssen Sie eines unserer

offiziellen Servicezentren aufsuchen.

Über folgenden Link finden Sie ein Servicezentrum in Ihrer Nähe: <http://taurus-home.com/>

Sie können auch Informationen anfordern, indem Sie sich mit uns in Verbindung setzen.

Sie können dieses Benutzerhandbuch und seine Aktualisierungen unter <http://taurus-home.com/>

Italiano

GARAZIA E ASSISTENZA TECNICA

Questo prodotto possiede il riconoscimento e la protezione della garanzia legale di conformità con la legislazione vigente. Per far valere i suoi diritti o interessi, dovrà rivolgersi a uno qualsiasi dei nostri servizi ufficiali di assistenza tecnica.

Può trovare il più vicino cliccando sul seguente link: <http://taurus-home.com/>

Inoltre, può richiedere informazioni mettendosi in contatto con noi.

Può scaricare questo manuale di istruzioni e i suoi aggiornamenti da <http://taurus-home.com/>

Português

GARANTIA E ASSISTÊNCIA TÉCNICA

Este produto goza do reconhecimento e proteção da garantia legal em conformidade com a legislação em vigor. Para fazer valer os seus direitos ou interesses, deve recorrer sempre aos nossos serviços oficiais de assistência técnica.

Poderá encontrar o mais próximo de si através do seguinte website: <http://taurus-home.com/>

Também pode solicitar informações relacionadas, pondo-se em contacto connosco.

Pode fazer o download deste manual de instruções e suas atualizações em <http://taurus-home.com/>

Català

GARANTIA I ASSISTÈNCIA TÈCNICA

Aquest producte gaudeix del reconeixement i protecció de la garantia legal de conformitat amb la legislació vigent. Per fer valer els seus drets o interessos ha d'acudir a qualsevol dels nostres serveis d'assistència tècnica oficials.

Podrà trobar el més proper accedint al següent enllaç web: <http://taurus-home.com/>

També pot demanar informació relacionada posant-se en contacte amb nosaltres al telèfon que apareix al final d'aquest manual.

Podeu descarregar aquest manual d'instruccions i les seves actualitzacions a <http://taurus-home.com>

Nederlands **GARANTIE EN TECHNISCHE ONDERSTEUNING**

Dit product valt onder de legale garantievooraarden zoals bepaald in de actuele wetgeving.

Om een beroep te doen op uw rechten of aanspraken kunt u contact opnemen met onze officiële technische service.

U kunt de dichtstbijzijnde technische service vinden op de website: <http://taurus-home.com/>

Voor verdere informatie kunt u ook contact met ons opnemen. U kunt deze gebruiksaanwijzing en eventuele actualiseringen ervan downloaden via <http://taurus-home.com/>

Polski **GWARANCJA I SERWIS TECHNICZNY**

Ten produkt jest uznawany i chroniony prawną gwarancją

zgodnie z obowiązującymi przepisami. W celu wyegzekwowania swoich praw lub interesów, należy udać się do dowolnego z naszych oficjalnych usług pomocy technicznej.

Najbliższy punkt można znaleźć, korzystając z poniższego linku: <http://taurus-home.com/>

Można również poprosić o informacje, kontaktując się z nami. Można też pobrać niniejszą instrukcję obsługi i jej aktualizacje na <http://taurus-home.com/>

Ελληνικά **ΕΓΓΥΗΣΗ ΚΑΙ ΤΕΧΝΙΚΗ ΥΠΟΣΤΗΡΙΞΗ**

Το παρόν προϊόν αναγνωρίζεται και προστατεύεται από τη νόμιμη εγγύηση συμμόρφωσης προς την ισχύουσα νομοθεσία. Για να διεκδικήσετε τα δικαιώματα ή συμφέροντά σας πρέπει να απευθυνθείτε σε οποιοδήποτε από τα επίσημα γραφεία μας τεχνικής υποστήριξης.

Για να βρείτε το πιο κοντινό σε εσάς, ανατρέξτε στην ιστοσελίδα: <http://taurus-home.com/>

Μπορείτε επίσης να ζητήσετε πληροφορίες, επικοινωνώντας μαζί μας.

Μπορείτε να «κατεβάσετε» από

το διαδίκτιο το παρόν εγχειρίδιο οδηγιών και τις σχετικές ενημερώσεις του στο <http://taurus-home.com/>

Русский ГАРАНТИЯ И ТЕХНИЧЕСКАЯ ПОДДЕРЖКА

Этот продукт защищен юридической гарантией в соответствии с действующим законодательством. Чтобы обеспечить соблюдение ваших прав или интересов, вы должны обратиться в любую из наших официальных служб по технической поддержке клиентов.

Вы можете найти ближайшие из центров, пройдя по следующей веб-ссылке: <http://taurus-home.com/>

Вы также можете запросить соответствующую информацию, связавшись с нами (см. последнюю страницу руководства).

Вы можете скачать это руководство и обновления к нему по адресу <http://taurus-home.com/>

Română GARANȚIE ȘI ASISTENȚĂ TEHNICĂ

Acest produs beneficiază de recunoașterea și protecția

garanției legale în conformitate cu legislația în vigoare. Pentru a vă exercita drepturile sau interesele, trebuie să vă adresați unuia dintre serviciile noastre oficiale de asistență tehnică.

Puteți găsi cel mai apropiat serviciu de asistență tehnică accesând următorul link web: <http://taurus-home.com/>

De asemenea, puteți solicita informații conexe, contactându-ne (consultați ultima pagină a manualului).

Puteți descărca acest manual de instrucțiuni și actualizările sale la <http://taurus-home.com/>

Български ГАРАНЦИЯ И ТЕХНИЧЕСКА ПОМОЩ

Настоящият продукт има законна гаранция, в съответствие с действащото законодателство. За да упражните правата си на потребител следва да се насочите към някой от нашите оторизирани сервиси.

Най-близкия до Вас сервис можете да откриете на следния линк: <http://taurus-home.com/>

Също така, можете да потърсите информация, свързвайки се с нас (вижте

на последната страница на
наръчника).

Наръчника с указания и
неговите осъвременявания
можете да свалите на следния
<http://taurus-home.com/>

العربية

الضمان والمساعدة التقنية

يحظى هذا المنتج بالاعتراف والحماية
من الضمان القانوني وفقاً للتشريعات
النافذة. لطلب حقوقك أو مصالحك
يجب عليك مراجعة أي
مركز من مراكزنا لخدمات المساعدة
التقنية الرسمية.

يمكنك العثور على الأقرب عن طريق
الدخول إلى رابط الموقع التال:
(حسب العلامة التجارية)

<http://taurus-home.com>

كما يمكنك طلب المعلومات ذات الصلة
عن طريق الاتصال بنا عبر الهاتف.
ويمكنك تحميل دليل التعليمات هذا
وتحديثاته على الموقع
<http://taurus-home.com>

Algeria

Zone d'Activite, N° 62,
Constantine
213770777756

Argentina

Av. del Libertador
1298,(B1638BEY), Vicente
López (Pcia. Buenos Aires)
541153685223

Belgium

Mariëndonkstraat 5, 5154 EG,
Elshout
31620401500

Benin

359 Av. Steinmetz, 1930,
Cotonou
0299-21313798

Bulgaria

265,Okolovrasten Pat,
Mladost 4, 1766, Sofia
35929211120 / 35929211193

Burkina Faso

Avenue Bassawarga, 01
BP915, Ouagadougou
226 25301038

Congo (Republic of)

98 Blvd General Charles de
Gaulle, Pointe Noire
242066776656

Cyprus

20, Bethlehem Str. / P.O.Box
20430, 2033, Strovolos
35722711300

Czech Republic

Milady Horakove 357/4,
568 02, Svitavy
420 461 540 130

**Democratic Republic of the
Congo**

AV. Pont Canale N° 3440,
Kinshasa
00243-991223232

Equatorial Guinea

SN Av Patricio Lumumba y
C/ Jesus B, Bata
00240 333 082958 /
00240 333 082453

Equatorial Guinea

Calle de las Naciones Unidas,
PO box 762, Malabo
240333082958 /
240333082453

España

Avda Barcelona, S/N, 25790
Oliana (Lleida)
atencioncliente@taurus.es
902 118 050

Ethiopia

Lideta Sub City Kebele 10
H.NO 124, Addis Ababa
+251 11 5518300

France

Za les bas musats 18, 89100,
Malay-le-Grand
03 86 83 90 90

Gabon

BP 574, Port-Gentil Centre-ville
24101552689 / 24101560698

Ghana

Ederick Place, Accra-Ghana
302682448 / 302682404

Gibraltar

11 Horse Barrack Lane,
54000, Gibraltar
00350 200 75397 /
00350 200 41023

Greece

Sapfous 7-9, 10553, Athens
+30 21 0373 7000

Guinea

BP 206, GN, Conakry
(224) 622204545

Hong Kong

Unit H,13/F., World Tech
Centre, Hong kong
(852) 2448 0116 / 9197 3519

Hungary

Késmárk utca 11-13,
1158, Budapest
+36 1 370 4519

India

C-175, Sector-63, Noida,
Gautam Budh Nagar
201301, Delhi
(+91) 120 4016200

Ivory Coast

01 Rue Des Carrossiers-Zone
3, B.P 3747, Abidjan 01 (RCI)
22521251820 / 225 21 353494

Jordan

28 Basman St Down town,
Amman
+962 6 46 222 68

Kuwait

P.O. BOX 3379 hawally,
32034, Hawally
+965 2200 1010

Lebanon

Damascus Highway; Sciale
Building, Jamhour
9615922963

Luxembourg

Mariëndonkstraat 5, 5154 EG,
Elshout
31620401500

Mali

BP E2900, Dravela Bolibana
223227216 / 223227259

Marruecos

Big distribution society 4
Rue 13 Lot. Smara Oulfa,
Casablanca
(+212) 522 89 40 21

Mauritania

134 Avenue Gamal Abdener
Ilot D, Nouakchott
2225254469 / 2225251258

Mexico

Rosas Moreno N° 4-203 Colo-
nia de San Rafael C.P. 06470
Delegación Cuauhtémoc,
Ciudad de México
(+52) 55 55468162

Montenegro

Rastovac bb, 81400, Niksic
+382 40 217 055

Netherlands

Mariëndonkstraat 5, 5154 EG,
Elshout
31620401500

Nigeria

8, Isaac; John Str, G.R.A Ikeja
Lagos
23408023360099

Paraguay

Denis Roa 155
C/ Guido Spano, Asunción
21665100

Peru

Calle los Negocios 428,
Surquillo, Lima
(511) 421 6047

Portugal

Avenida Rainha D. Amélia,
n°12-B, 1600-677, Lisboa
+351 210966324

Romania

Dudesti Pantelimon 23,
410554, Bucharest
031.805.49.58

Serbia

Rastovac bb, 81400, Niksic
+382 40 217 055

Slovakia

Milady Horakove 357/4,
568 02, Svitavy
420 461 540 130

Southafrica

Unit 25 & 26, San Croy Office
Park, Die Agora Road,
Croydon, Kempton Park,
1619, Johannesburg
(+27) 011 392 5652

Tunisia

2, Rue de Turquie, Tunis
21671333066

Ukraine

Block 6, Ap Housing Estate
Topol-2, B, 49000,
Dnepropetrovsk
380563704161 /
380563704161

United Arab Emirates

P.O.BOX 8543, Dubai
14506246200

Uruguay

Luis Alberto de Herrera 3468,
11600, Montevideo
598 2209 28 00

Vietnam

Lot 7 Ind. Zone for, Ha Noi
84437658111 / 84437658110

taurus

Avda. Barcelona, s/n
25790 Oliana
Spain